

Reflecta MemoScan *CyberView CS*



Stručný návod k použití

Obsah balení:

- Skener
- Tisknutý stručný návod k použití
- DVD se software
- Držák diapositivů a držák filmu
(další držáky dostupné jako volitelné příslušenství)

Popis částí skeneru:

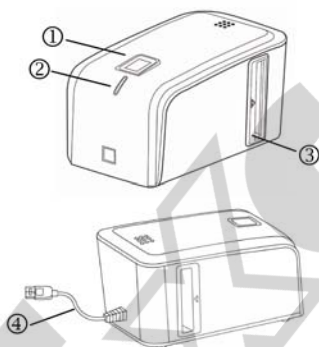

Pohled zepředu:

- 1) Kontrolka LED (zapnuto / vypnuto)
- 2) Tlačítko Skenovat
- 3) Štěrba pro vložení držáku filmu/diapositivů

Pohled zezadu:

- 4) USB kabel

Umístění filmu do držáku:

Držák pro proužky 35mm filmu

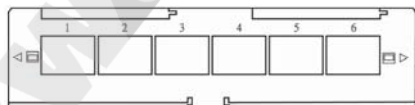

Umístění diapositivů do držáku:

Držák pro diapositivy

Diapositivy umísťujte do držáku orientované výhradně horizontálně tak, aby žádná jeho část nezakrývala skenovaný snímek (bez ohledu na orientaci skenovaného záběru).

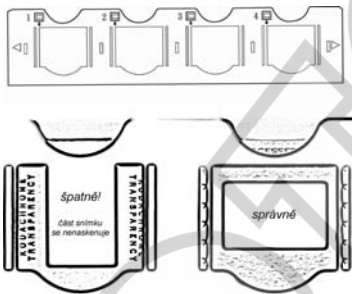

Vkládání držáku do skeneru:

Držáky lze vkládat z obou stran...
Vždy dbejte na to, aby byla čísla snímků nahoře.



Instalace software:

Krok 1 – Instalace Adobe Photoshop Elements:

Vložte do mechaniky DVD s dodaným software a podle instrukcí na obrazovce nainstalujte Adobe Photoshop Elements. Sériové číslo najdete na nálepce na obalu instalačního DVD.

Krok 2 – Instalace ovladače CyberView CS:

Dle instrukcí na obrazovce nainstalujte dodaný ovladač CyberView CS. Po dokončení instalace restartujte počítač.

Pozn.: Pokud nemáte nainstalován nejnovější Direct X, je nutné nejprve provést jeho instalaci.

Krok 3:

Po restartu počítače připojte zařízení k portu USB (připojení přes USB hub není podporováno).

Na obrazovce se objeví zpráva o nalezení nového hardware – klikněte na položku „Locate and install driver software“ (Najít vhodný ovladač automaticky).



Na obrazovce se objeví okno s průběhem...

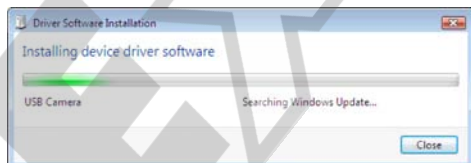

... hledání bude zakončeno zprávou o připravenosti nového hardware k použití

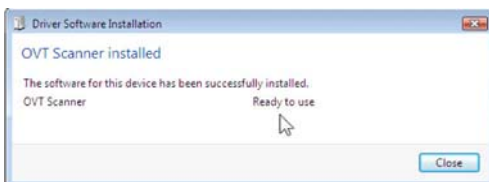

Práce se skenerem:

Spusťte Adobe Photoshop Elements
(spouštěcí ikonu naleznete v nabídce Start – Všechny programy – Adobe Photoshop Elements)

Po spuštění software vyberte
z úvodní nabídky volbu „Organize Photos“.



V horním menu klikněte na *File – Get Photos and Videos from Scanner* – vyberte *CyberView CS*
a zvolte požadovanou míru JPG komprese.

Čím vyšší číslo je nastaveno, tím nižší
je komprese a výsledné obrázky jsou tak kvalitnější.
Pokud nepotřebujete vysokou kvalitu, ale chcete, aby
naskenované obrázky zabrali co nejméně místa
na pevném disku, zvolte kvalitu v rozmezí Medium
(střední) až Low (nízká). Pamatujte však, že obrázky
uložené v nižší kvalitě nejsou vhodné pro tisk kvalitních
fotografií.

Pro potvrzení nastavení klikněte na OK.

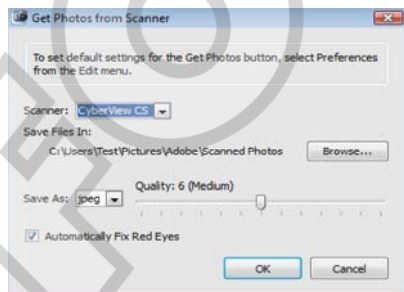

Vyskočí okno s upozorněním před kalibrací skeneru.
Ujistěte se, že je skener prázdný (není v něm vložený
žádný držák) a klikněte na OK.



Po dokončení kalibrace se otevře okno pro skenování.

Pozn.: Okno s kalibrací se zobrazí pouze při prvním
použití skeneru na daném počítači. Pokud byste
kalibraci potřebovali později vyvolat ručně (skenované
obrázky jsou příliš tmavé nebo nevypadají přirozeně),
učiníte tak kliknutím na ikonu „Calibrate“ na panelu
nástrojů.



- 1) Vyberte typ skenovaného materiálu
 - Positive Diapozitivy
 - Negative Barevný negativní film
 - Black&White ... Černobílý negativní film
- 2) Image adjustment after each capture
... Zvolte, pokud si přejete každý naskenovaný
obrázek ručně upravovat
- 3) Magic Touch
... Zvolte, pokud chcete použít technologii
Magic Touch pro eliminaci prachu a škrábanců

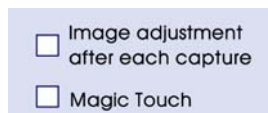
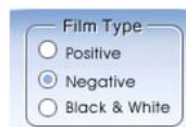

- 4) Klikněte na ikonu „Capture“ nebo stiskněte tlačítko Skenovat na vršku přístroje.
Snímek se naskenuje a pokud jste zvolili možnost „Image adjustment after each capture“,
otevře se okno pro ruční přizpůsobení obrázku. Po provedení úprav klikněte na ikonu složky v pravém
dolním rohu okna – obrázek se uloží.

Po naskenování snímku se na pozadí okna CyberView CS (v software Adobe Photoshop Elements) objeví nová fotografie „Bez názvu“. Pro naskenování dalšího snímku posuňte držáček na další filmové políčko / diapozitiv a opakujte krok 4.

Pro uložení a dodatečné úpravy naskenovaných obrázků zavřete kliknutím na ikonu EXIT  okno CyberView CS.

Přímé skenování do aplikačního software

Spusťte Adobe Photoshop Elements (spouštěcí ikonu najdete v nabídce Start – Všechny programy – Adobe Photoshop Elements).

Po spuštění software vyberte z úvodní nabídky volbu „Edit and Enhance Photos“. V horním panelu vyberte File – Import – CyberView CS ... otevře se okno pro kalibraci skeneru.

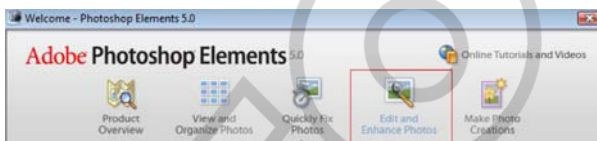

Vyskočí okno s upozorněním před kalibrací skeneru. Ujistěte se, že je skener prázdný (není v něm vložený žádný držák) a klikněte na OK.



Po dokončení kalibrace se otevře okno pro skenování.



Postup skenování je stejný jako výše.

Jediným rozdílem, oproti výše uvedenému způsobu práce se skenerem je, že obrázky budou automaticky ukládány do zásobníku Adobe Organizer a budou tak připraveny pro dodatečné úpravy pomocí software Adobe Photoshop Elements (v sekci Edit and Enhance Photos).

Technická podpora:

CyberViews CS

Otázky týkající se ovladače filmového skeneru CyberViews X-SF směřujte na svého prodejce.

Adobe Photoshop Elements

Otázky týkající se software Adobe Photoshop Elements směřujte prosím na technickou podporu produktů Adobe Systems Inc. – Webové stránky: www.adobe.cz