

HiTi P510S/P510Si

Uživatelský manuál



ČESKY

8 Výhled dle b1

V případě poruchy přístroj v žádném případě nerozebírejte a nepokoušejte se o jeho opravu.

KONTAKT PRO PŘÍPAD PORUCHY PŘÍSTROJE:

Mobil: 777 713 321 (Libor Škava)
777 713 323 (Monika Škavová)

Tel.: 00420 495 533 650

E-mail: info@excelfoto.cz

Obsah

1. Kontrola obsahu balení
2. Získání nejnovějších aktualizací
3. Představení série P510S
 - Vrchní pohled
 - Čelní pohled
 - Zadní pohled
 - Boční pohled
4. Příprava P510S k tisku
 - Instalace ribbonu
 - Instalace boxu s papírem
 - a. Sestavení role papíru a příruby
 - b. Vkládání role papíru do boxu
 - c. Vložení boxu s papírem do tiskárny
 - Připojení napájecího kabelu
5. Představení funkce samostatné tiskárny
6. Tisk fotografií na samostatné tiskárně
 - Správné vložení paměťové karty
 - Tisk pomocí funkce Quick Print
 - Tisk pomocí funkce Multiple Print: Selected Print
 - Tisk pomocí funkce Multiple Print: Batch Print
7. Tisk fotografií s využitím eFrame
8. Tisk průkazových fotografií na samostatné tiskárně
9. Jak spravovat eFrame a formáty průkazových fotografií
10. Použití ID Creatoru k tvorbě nových formátů průkazových fotografií
11. Jak upravovat fotografie
12. Co je Color Filter a jak funguje
13. Připojení tiskárny k PC
 - Systémové požadavky
 - Připojování tiskárny k PC
 - Instalace ovladače tiskárny
14. Tisk fotografií pomocí PC
15. Specifikace
16. Jak provozovat bezdrátový tisk na tiskárně P510Si (pouze P510Si)

Kontrola obsahu balení

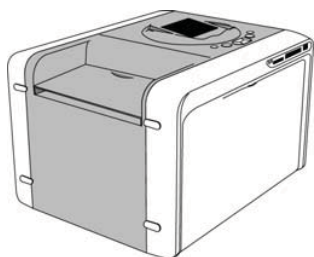

Tiskárna HiTi P510S/P510Si

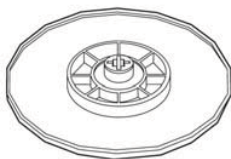

Nástavec na papír 2x

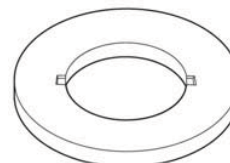

Redukční vložka 2x

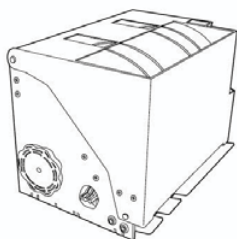

Box na papír



Instalační CD



USB kabel

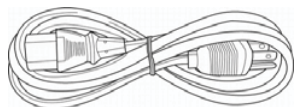

Napájecí kabel

Poznámka

1. Pokud některá z výše uvedených věcí chybí, kontaktujte prodejce.
2. Redukční vložka je nutná poize pro papír formátu 5x7.
3. Spotřební materiály jsou vyjmuty.

Získání nejnovějších aktualizací

Nejnovější verze ovladačů, návodů a firmware naleznete vždy na stránkách www.hiti.com

V případě dotazů ohledně produktů Hiti kontaktujte prodejce.

Představení série P510S

- Vrchní pohled

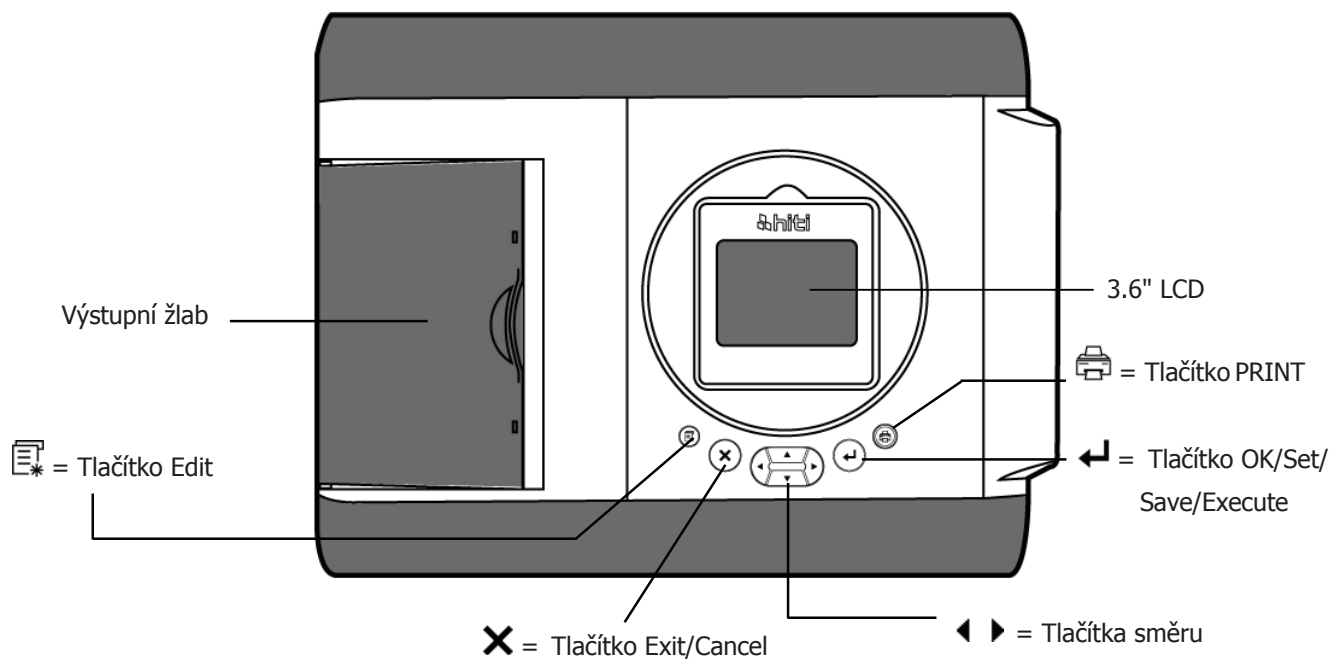

- Čelní pohled

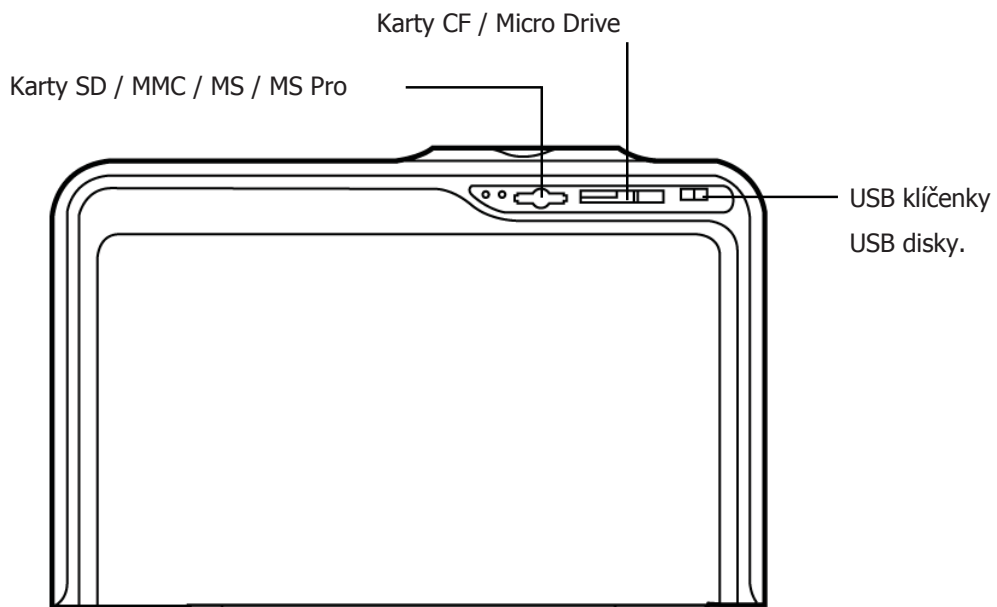

Představení série P510S

- Zadní část

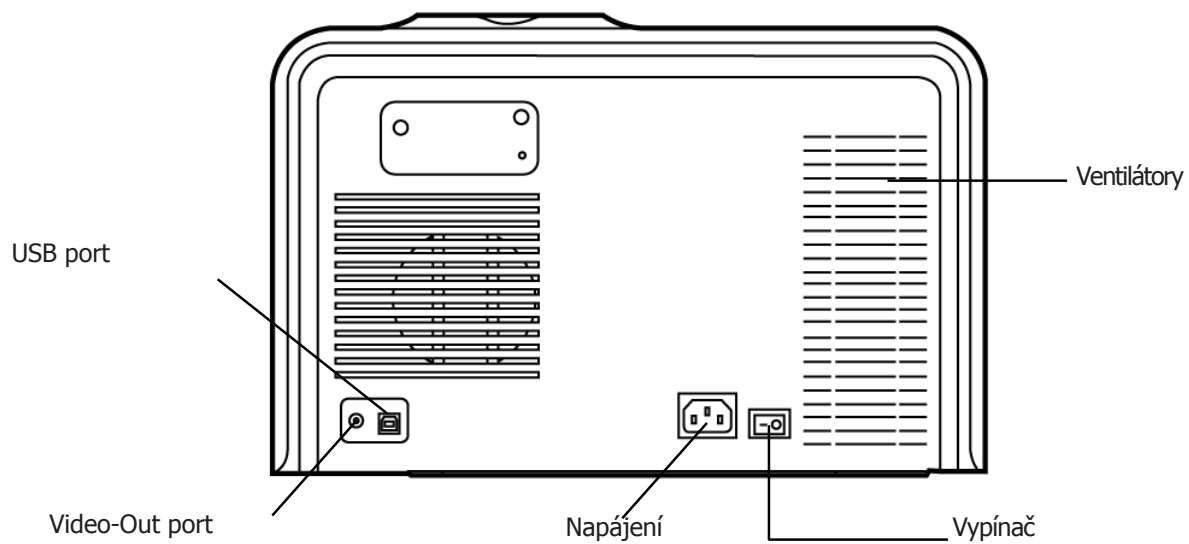

- Boční pohled

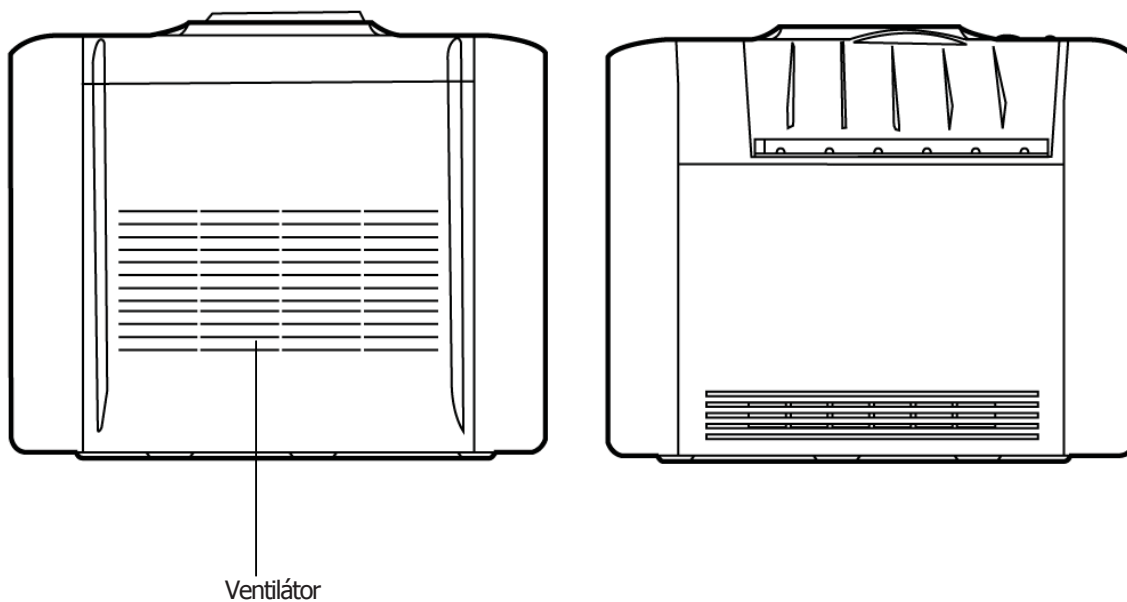

Příprava P510S k tisku

- Vložení ribbonu do tiskárny

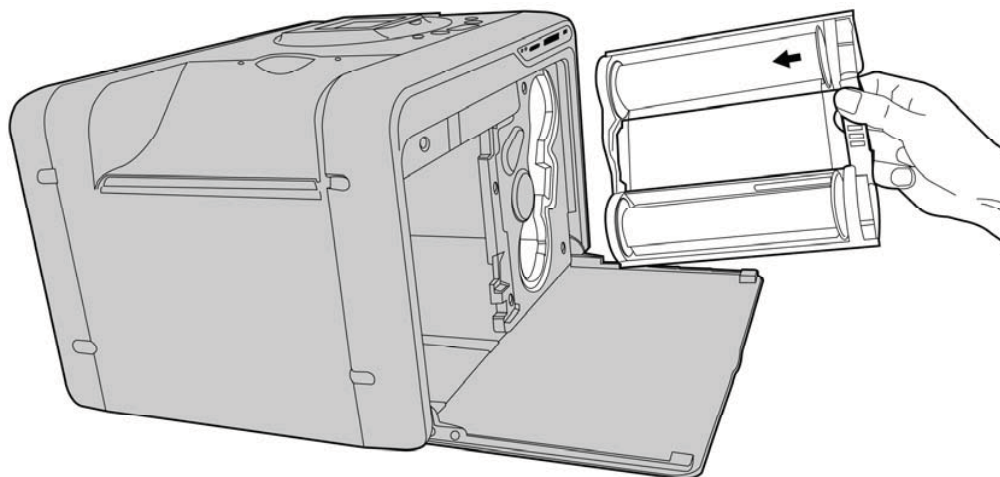

- Vložení papíru do boxu

- a. Sestavení papírové role a příruby

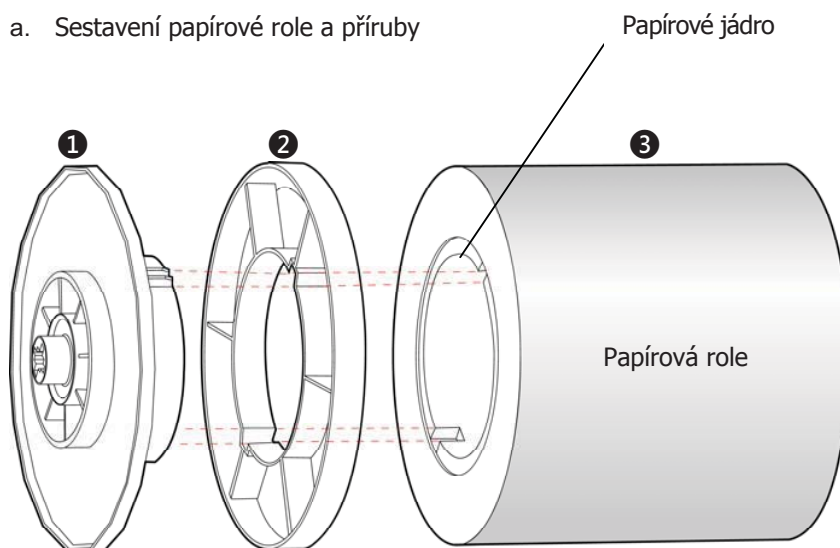

① = Bočnice (Dvě barvy)

② = Vymezovací příruba (Nezbytná pouze pro velikost papíru 13x18)

③ = Papírová role

Při použití papírové role 13x18, prosím nejdříve nainstalujte bočnici (zelenou) a bočnici (oranžovou). Tyto dvě bočnice jsou indentické.

Spojte drážku bočnice a drážku vymezovací příruby. Všimněte si, že jedna strana papírového jádra má dvě drážky a druhá strana má drážky tři.

Příprava P510S k tisku

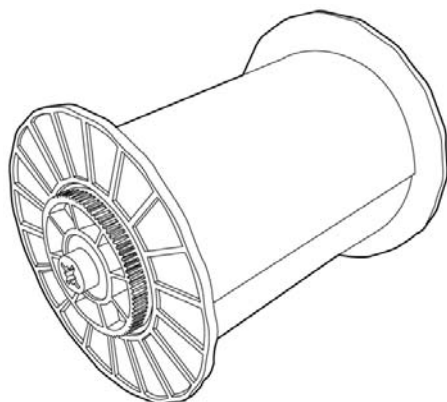

(Po sestavení)

b. Vložení papíru do boxu

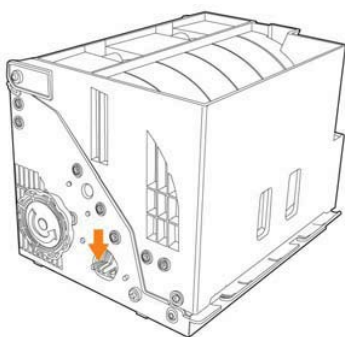

1

Stiskněte tlačítko pro otevření boxu.

Otevřený box

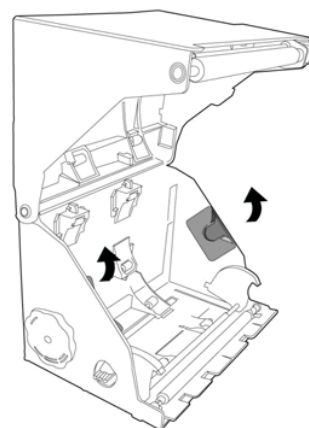

Příprava P510S k tisku

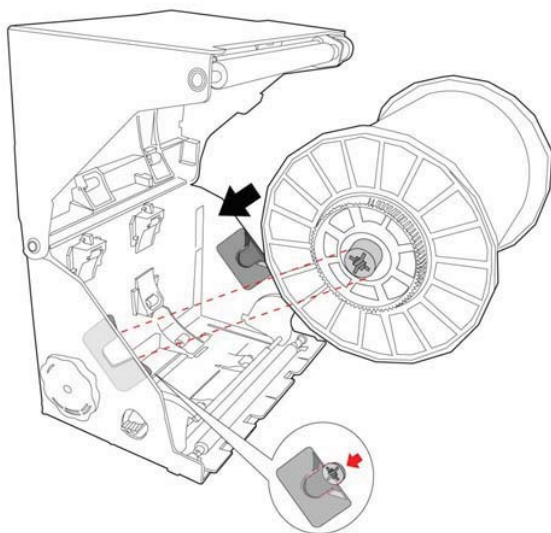

2

Vložte roli do boxu podle obrázku a ujistěte se, že barva držáku je stejná jako barva bočnice.

3

Sundejte nálepku a povytáhněte papír.

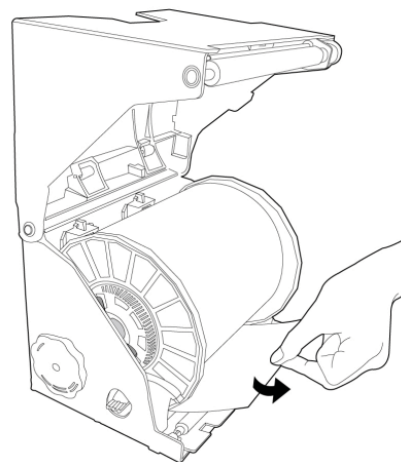

4

Zavřete box.

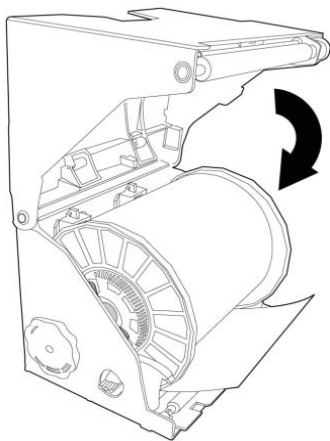

Příprava P510S k tisku

5

Otáčejte kolečkem proti směru hodinových ručiček dokud nenavinete papír zpět tak, jak vidíte na obrázku.

V případě, že jde kolečkem otáčet těžko, zkontrolujte zda je vše v pořádku.

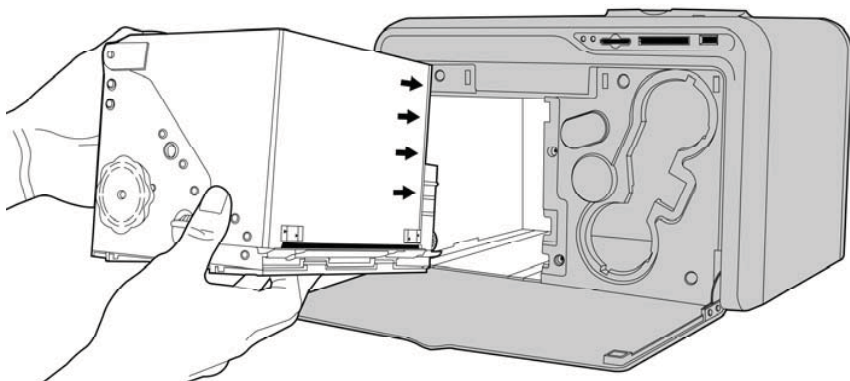
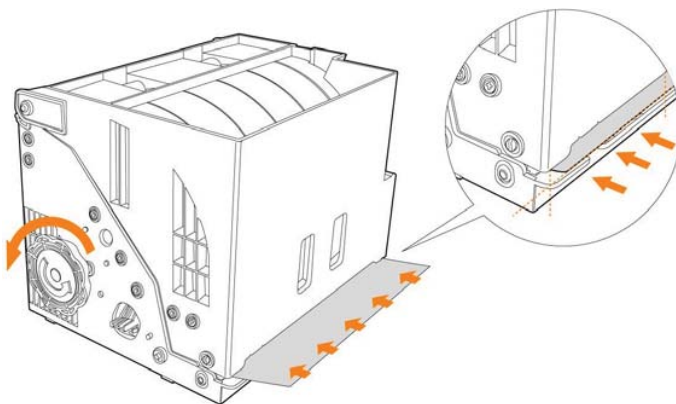

6

Vložte box do tiskárny a zavřete dvířka.

- Připojte napájecí kabel.

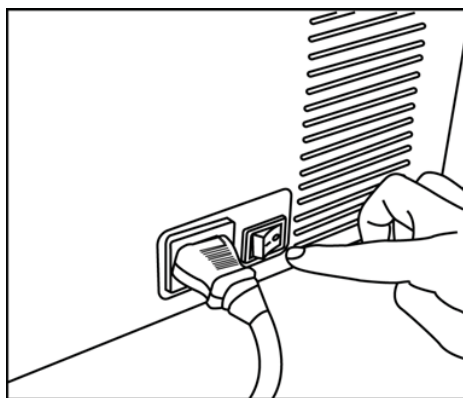
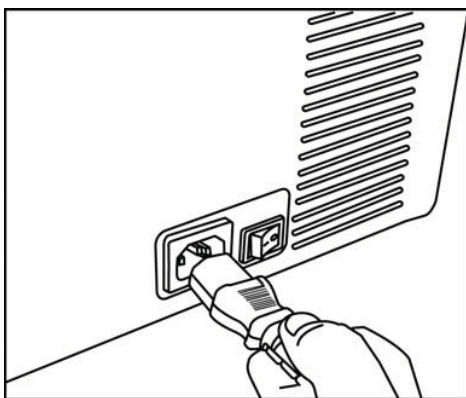

Po zapnutí je tiskárna připravena k použití.

Představení funkce samostatné tiskárny

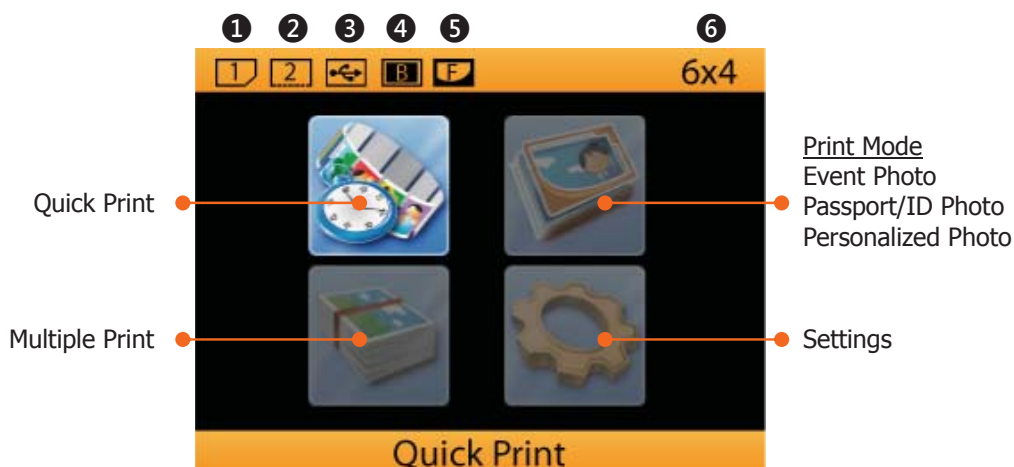

- ① = Slot pro paměťové karty SD / MMC / MS / MS Pro
- ② = Slot pro paměťové karty CF I / CF II / IBM Micro drive
- ③ = USB zařízení
- ④ = Border Print*
*Ikona oznamuje že je aktivní funkce Border Print.
- ⑤ = eFrame**
** Ikona oznamuje že je aktivní funkce eFrame.
- ⑥ = Velikost fotky

Quick Print (Rychlý tisk)

Quick Print umožňuje uživateli vytisknout vybranou fotografii s maximálním ohledem na rychlost. Neumožňuje využít funkci Edit [].

Multiple Print (Vícenásobný tisk)

Multiple Print poskytuje několik variant: Selected Print, Batch Print, Print All, and Index Print. ONLY in Selected Print, Edit [] function is allowed to use.

- Tisknout vybrané (Selected Print)
- Tisknout dávku (Batch Print)
- Tisknout vše (Print All)
- Index Print

Tiskový mód: Event Photo

Série P510S nabízí tři různé módy tisku. Event Photo, Passport/ID Photo a Personalized Photo

Tiskový mód: Personalized Photo

Personalized Photo poskytuje dvě tiskové funkce, Collage Print a eFrame Print.

Print Mode: Passport / ID Photo

Passport/ID Photo je určen pro tisk průkazových fotografií.

Představení funkce samostatné tiskárny

Volby

- Nastavení tiskárny
 - Režim tisku
 - Správa barev (HiTi Classic Color)
 - Barevný filtr
 - Jas LCD
 - Výběr jazyků
 - Video výstup (NTSC, PAL, OFF)

- Pokročilé volby
 - Bezdrátový fotoaparát
 - Bezdrátový telefon
 - LinkPrint™
 - Tisk rámečku
 - Tisk datumu
 - Rozměry fotografie

- Funkce tiskárny
 - Čištění
 - Řezání papíru
 - Zarovnání odsazení
 - Obnovení funkčnosti při ucpání
 - Počítadlo výtisků

- eFrame
 - Procházet (Browse)
 - Nahrát (Load)
 - Vymazat vybrané (Delete Selected)
 - Vymazat vše (Delete All)

- O tiskárně (About)

Tisk fotografií na samostatné tiskárně

- Správné vložení paměťové karty

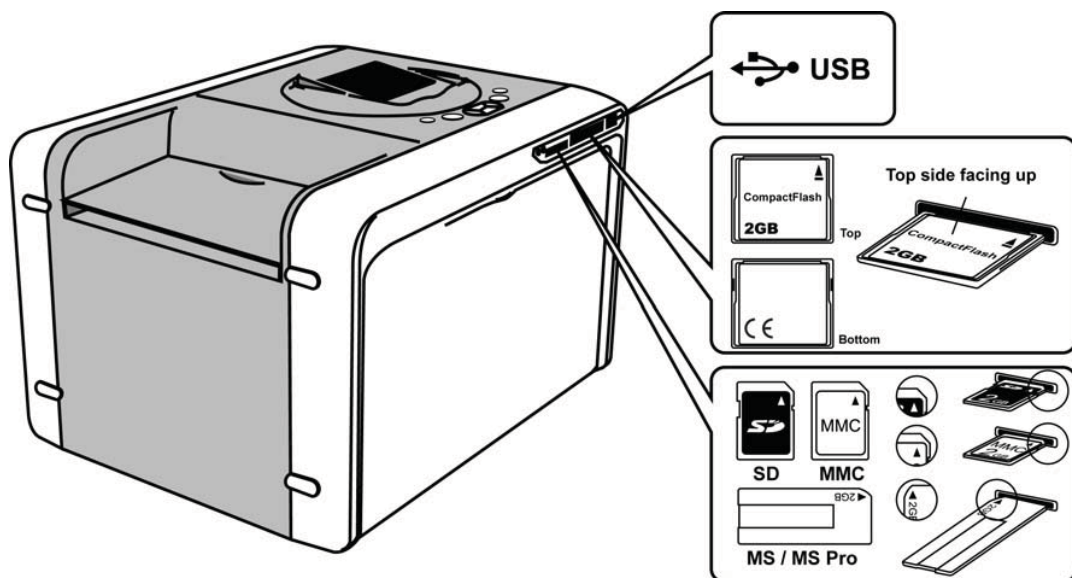

Poznámka

V případě použití karet Memory Stick je zapotřebí USB čtečka paměťových karet nebo adaptér.

Tisk fotografií na samostatné tiskárně

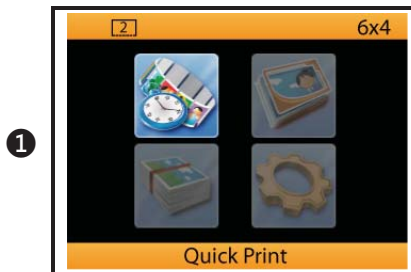

- Tisk fotografie za pomoci funkce *Quick Print*



Quick Print umožňuje vytisknout fotografii v co nejkratším čase.

Běžte do nabídky Quick Print a stikněte [] pro pokračování.



Použijte [ ] k výběru fotografie a stikněte [] pro začátek tisku.

* Quick Print neumožňuje použít Editaci fotografie.

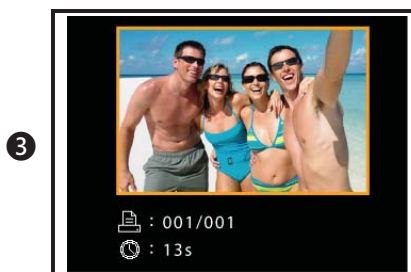

Vybraná fotografie se právě tiskne.

Tisk fotografií na samostatné tiskárně

- Tisk fotografie za pomoci funkce Multiple Print: *Selected Print*

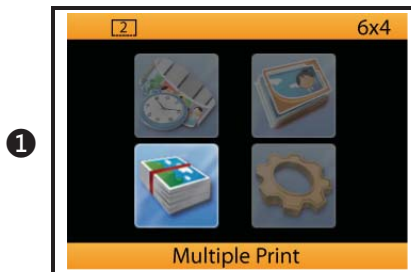

Multiple Print umožňuje volbu několika různých tiskových režimů:

- 1) Tisknout vybrané (Selected Print)
- 2) Tisknout dávku (Batch Print)
- 3) Tisknout vše (Print All)
- 4) Index Print

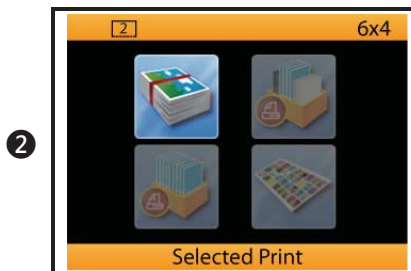

Selected Print je navržen pro tisk více fotografií najednou. Uživatel může nastavovat počty kopií a upravovat vlastnosti pro každý obrázek.

Vyberte Selected Print a stikněte [←] pro pokračování.



[←] pro výběr fotografie
[←] pro nastavení kopií
[*] pro úpravu fotografie



[←] pro změnu počtu kopií
[←] pro uložení změn

Opakováním kroku 3 & 4 na různé obrázky může být tisknuto více fotografií najednou

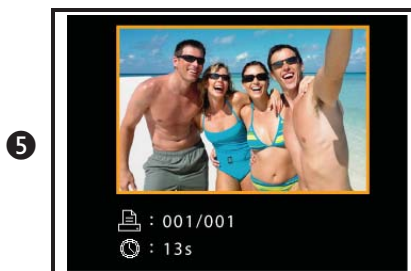

Vybrané fotografie se právě tisknou

Tisk fotografií na samostatné tiskárně

- Tisk fotografií za pomoci Multiple Print: *Batch Print*

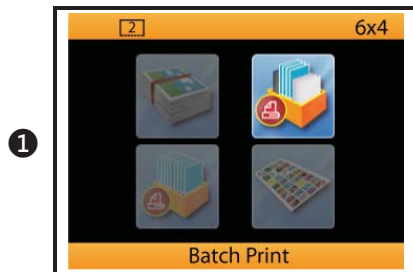

Batch Print je navržen k tisku velkého množství vybraných fotografií pomocí několika málo kliků.

Nastavením obrázku **Start** a **End**, budou tisknuty obrázky mezi nimi. Funkce Edit [] není v Batch Print dostupná.



[] pro výběr obrázku

[] pro nastavení nebo zrušení Start/End obrázku

* Máte-li nastavený Start a chcete ho změnit, vyberte obrázek a klikněte na [] pro zrušení předchozích nastavení.



Po definování Start/End obrázků se rozblíká tlačítko []. Jeho stiskem započne tisk fotografií.



Fotografie mezi Start a End se právě tisknou.

Poznámka:



: nevyjímejte kartu z tiskárny

Tisk fotografií s využitím eFrame

- Tisk fotografií s eFrame v tiskovém módu: *Event Photo*

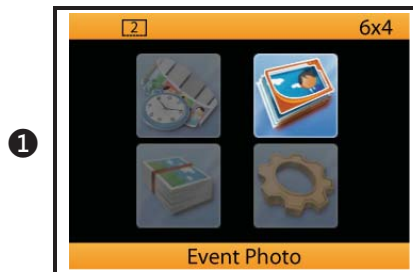

Dva ze tří tiskových módů jsou uzpůsobeny pro eFrame. Jsou to Event Photo & Personalized Photo

[] je klávesa pro rychlé přepínání tiskových módů (Event Photo, Personalized Photo a Passport/ID Photo).



Vyberte eFrame a stiskněte [] pro aktivaci.

eFrame ukazuje všechny ozdobné rámečky pro daný formát fotografie.



Po aktivaci eFrame je zobrazena na vrchu hlavního menu ikona 



Běžte do Multiple Print\Selected Print a vyberte fotografie, které chcete tisknout.



Vybrané fotografie se právě tisknou.

Tisk fotografií s využitím eFrame

- Tisk fotografií s eFrame v tiskovém módu: *Personalized Photo*

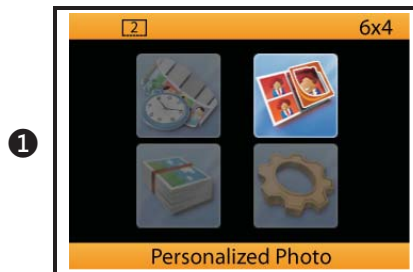

Personalized Photo poskytuje 2 možnosti, které může uživatel aplikovat: Collage Print & eFrame Print.

V eFrame Print může uživatel tisknout jeden nebo více obrázků s designem eFrame.

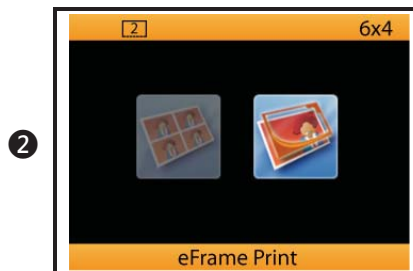

Běžte do eFrame Print.



Vyberte konkrétní eFrame.



Vyberte jeden nebo více obrázků pro eFrame Print.



Jakmile bude vybrán alespoň jeden obrázek, [] tlačítko bude blikáním oznamovat možnost tisku.

Tisk fotografií s využitím eFrame



Fotografie se právě tisknou.

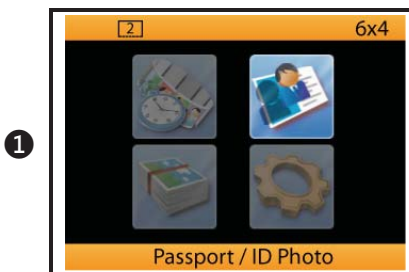

Tisk průkazových fotografií na samostatné tiskárně

Před tvorbou průkazových fotografií musí být tiskový mód nastaven na Passport/ID Photo. Klávesou [], můžete rychle změnit mód na Passport/ID Photo.





Ujistěte se, že mód tiskárny je nastaven na Passport/ID Photo a stikněte [] pro další volby.



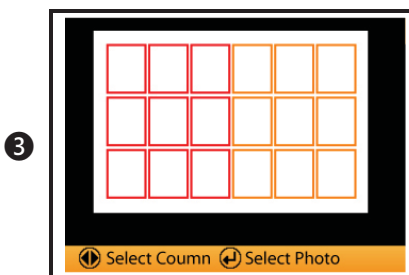



[ ] pro volbu formátu
[] pro výběr

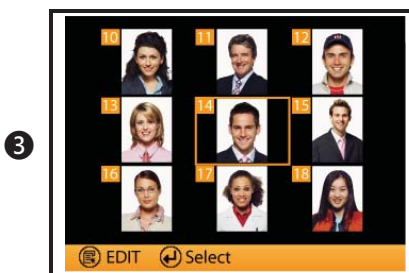

[ ] pro výběr sloupce
[] pro výběr fotografie



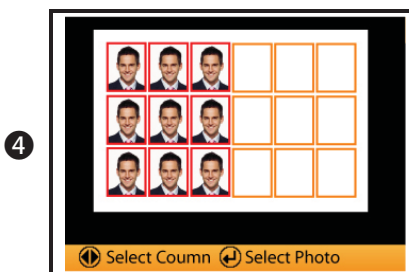

[ ] pro umístění obrázku
[] pro výběr obrázku
[] pro úpravu obrázku



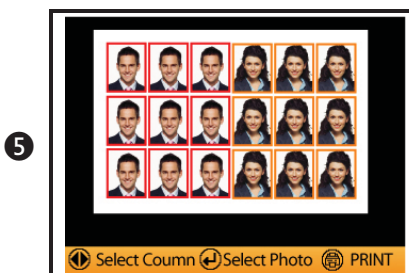

Vybrané fotografie jsou nahrány do navržených sloupců. Opakujte krok 3 & 4 dokud nejsou sloupce plně obsazené.

Tisk průkazových fotografií na samostatné tiskárně

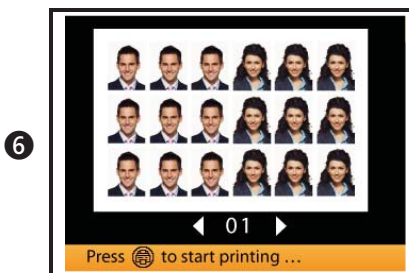

Když jsou sloupce plně obsazené,
stiskněte [] pro tisk .



Nastavte počet kopií a stiskněte []
pro začátek tisku.

[◀ ▶] pro nastavení počtu kopií

Jak spravovat eFrame a formáty průkazových fotografií

Tiskárna P510 má eFrame a formáty průkazových fotografií uloženy v interní paměti. Uživatelé mohou volně přidávat nové nebo mazat nežádoucí předlohy. Před manipulací s těmito tématy je nutné zkontrolovat mód tiskárny. V případě, že je nastavený mód Event Photo nebo Personalized Photo, můžete upravovat jen eFrame. Pokud budete chtít měnit formáty průkazových fotografií, musíte nastavit mód Passport/ID Photo.



Běžte do Setting a použijte [◀ ▶] pro výběr záložky 4: eFrame. Pokud chcete přidat nový eFrame nebo ID formát, spusťte Load. Před nahráváním se ujistěte, že máte vloženou paměťovou kartu s novými tématy.

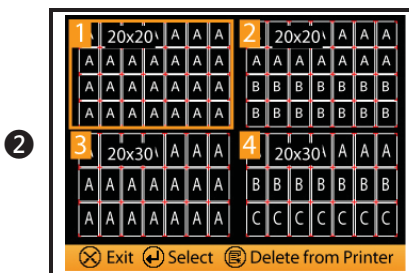

Pro smazání témat, spusťte Delete Selected nebo Delete All.

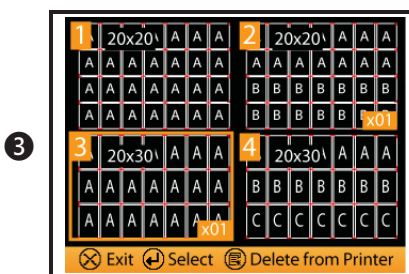

Použijte [↵] k označení tématu, které chcete smazat nebo přidat. Použijte [✖] pro nahrání z paměťové karty nebo smazání z tiskárny.

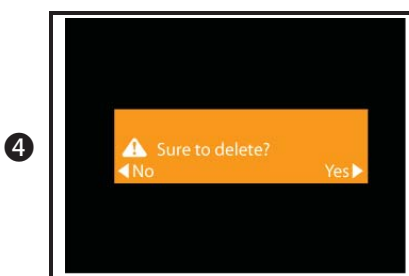

Pokud chcete téma smazat, použijte [▶] pro potvrzení nebo [◀] pro zrušení.

Použití ID Creatoru k tvorbě nových formátů průkazových fotografií

Před použitím ID Creatoru se prosím ujistěte, že máte program nainstalovaný na počítači. Program můžete najít na CD přiloženém k vaší tiskárně.

1 Vyplňte vzor pro aplikaci



2 Vyplňte velikost průkazové fotografie

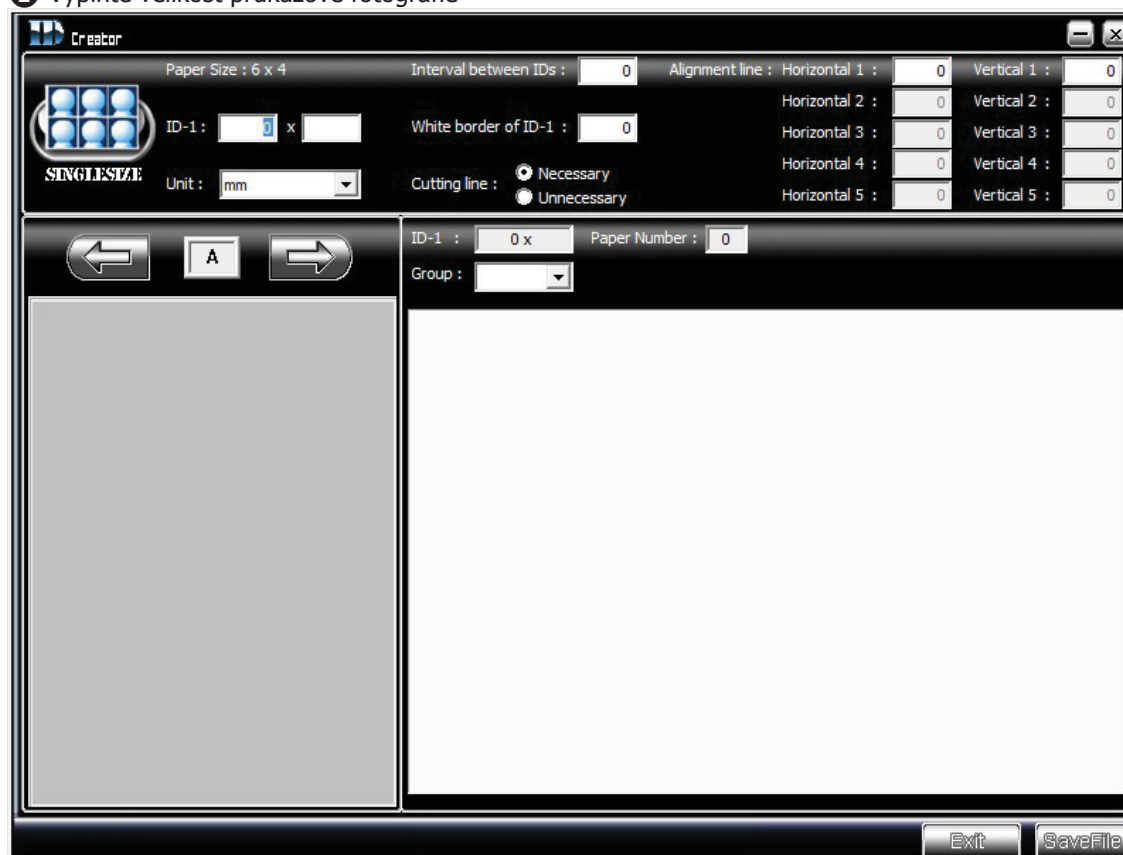

Poi žití ID Creatoru k tvorbě nových formátů průkazových fotografií

(Pokračování z minulé stránky)

ID Creator automaticky nastavuje správně formát hned potom, co zadáte velikost fotografie. Můžete se rozhodnout, zda mezi fotkami budou mezery nebo bílé rámečky.

+

= Bez mezery a bez rámečku =

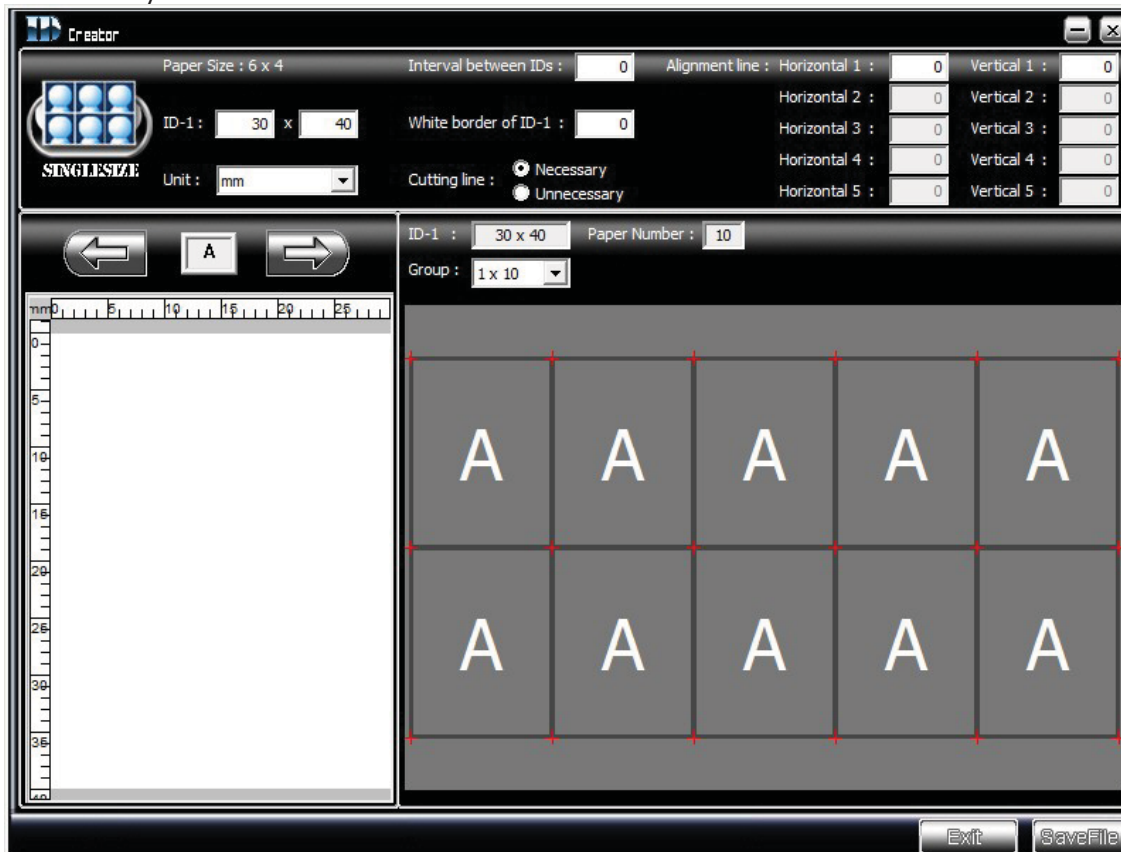

Poi žití ID Creatoru k tvorbě nových formátů průkazových fotografií

= S mezerou bez rámečku =

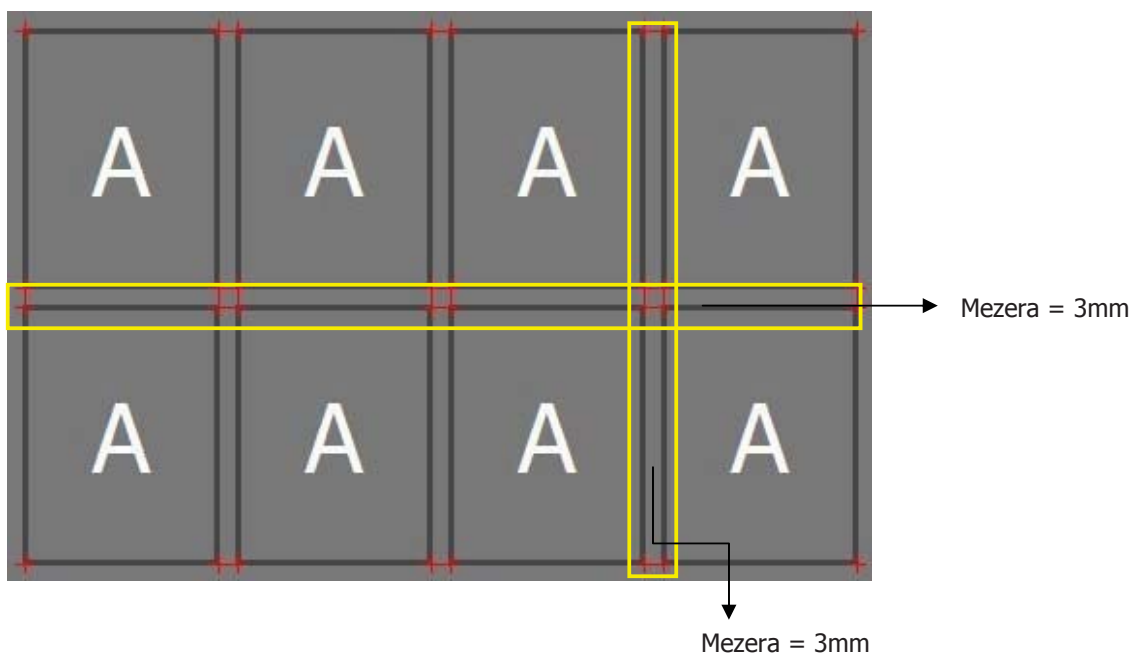
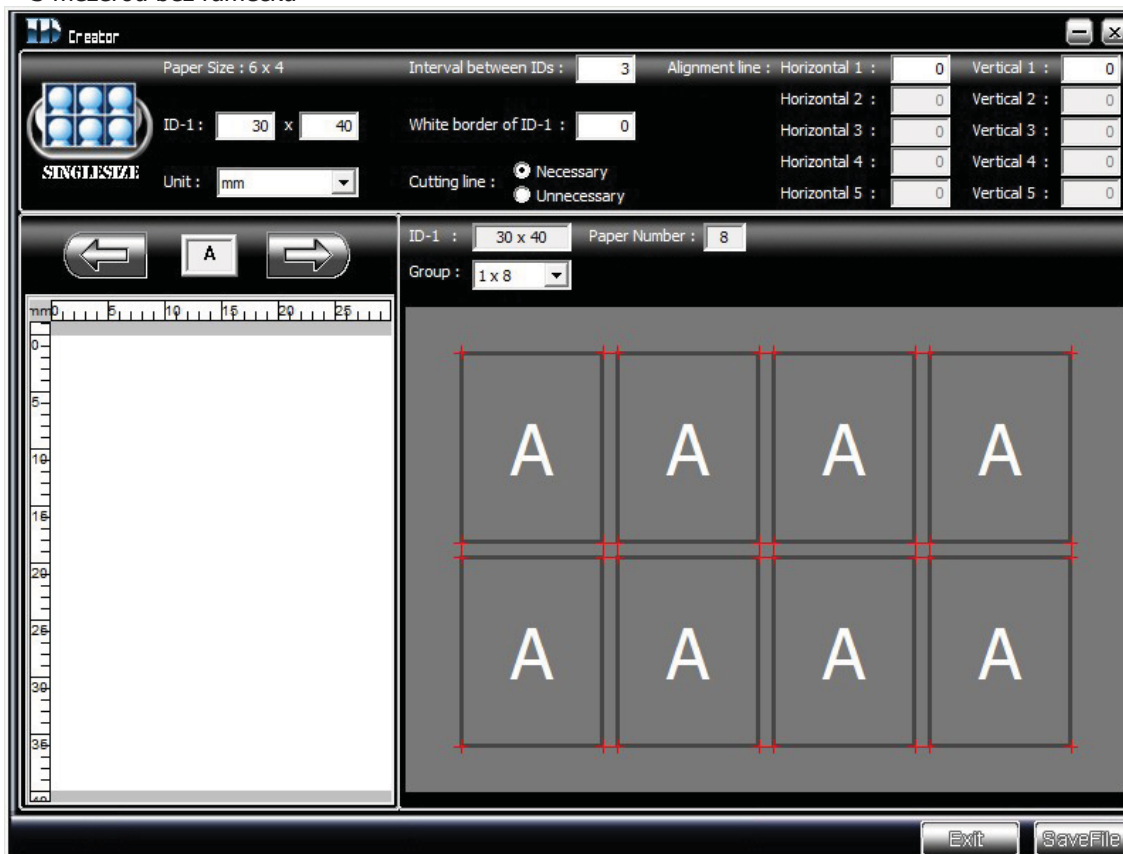

Poi žití ID Creatoru k tvorbě nových formátů průkazových fotografií

= Bez mezery s bílým rámečkem =

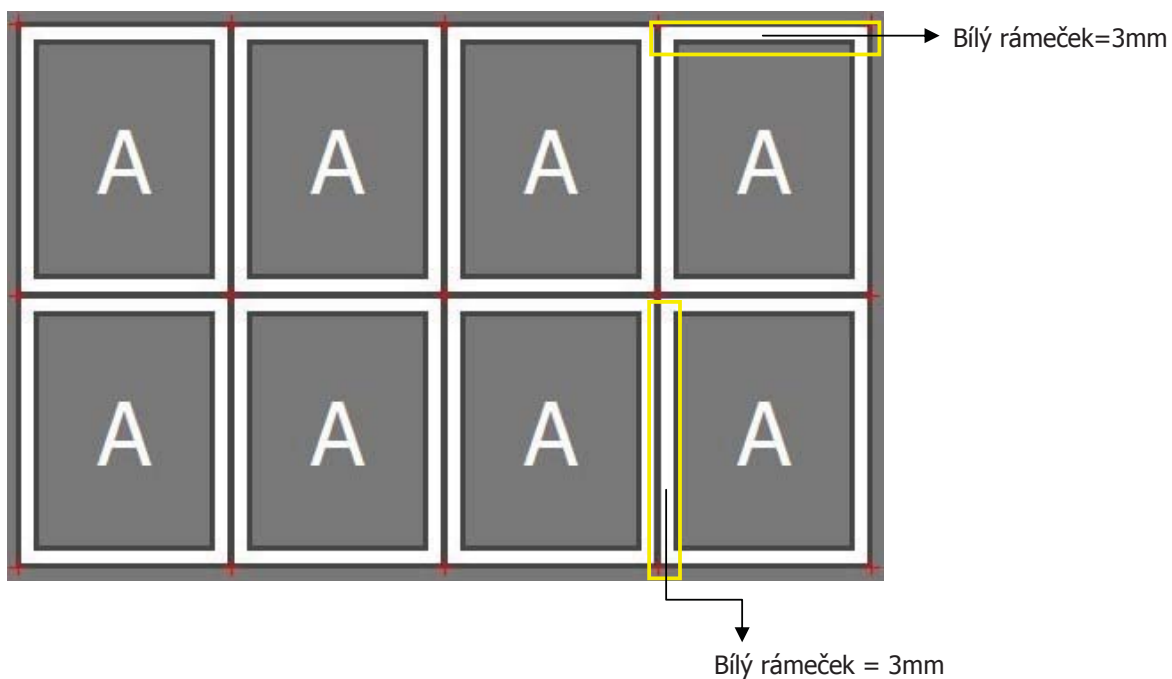
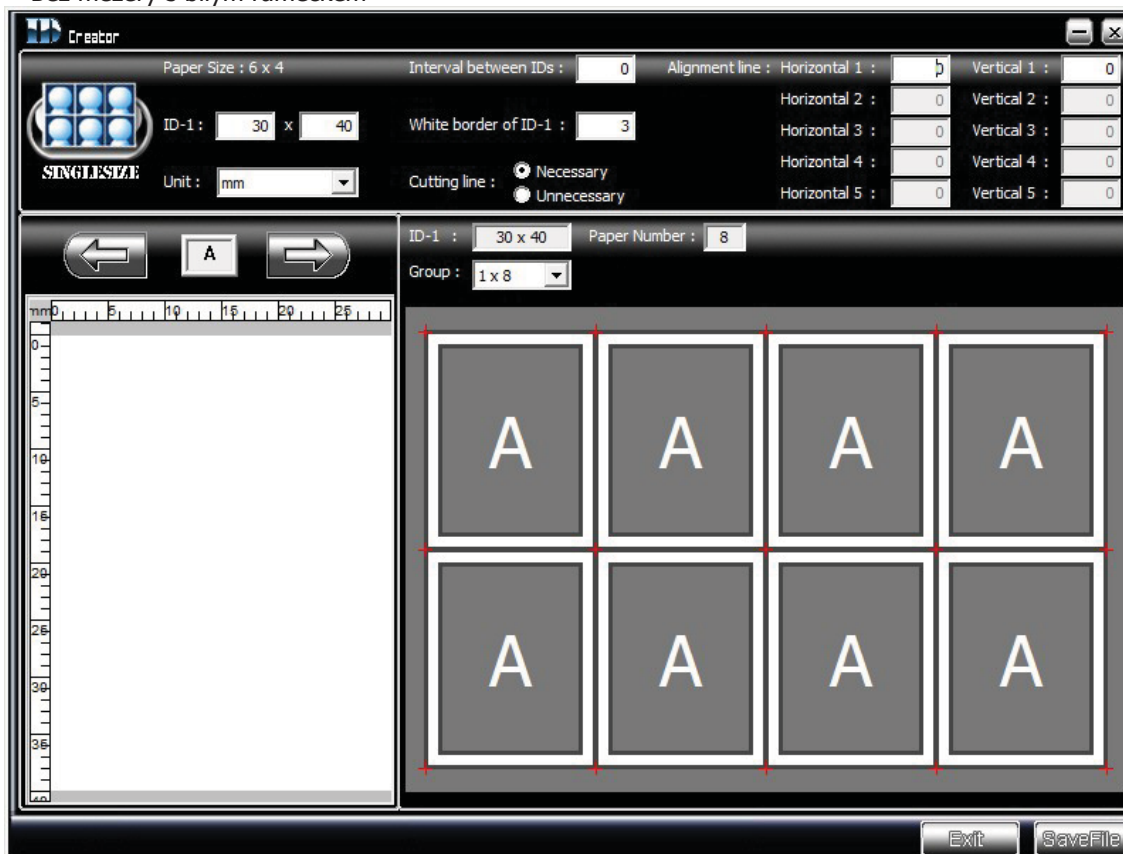

Poi žití ID Creatoru k tvorbě nových formátů průkazových fotografií

=S mezerou a bílým rámečkem =

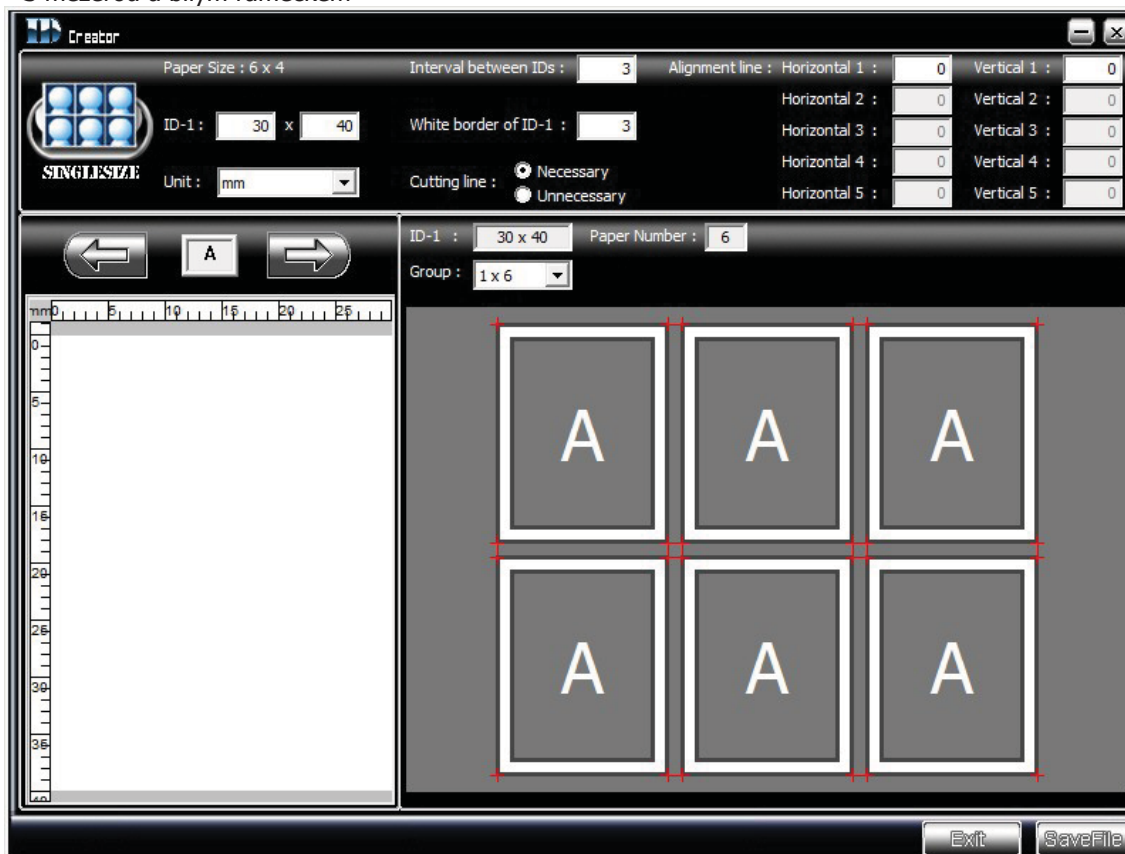

Použití ID Creatoru k tvorbě nových formátů průkazových fotografií

- 3 V případě potřeby použijte zarovnávací čáry.

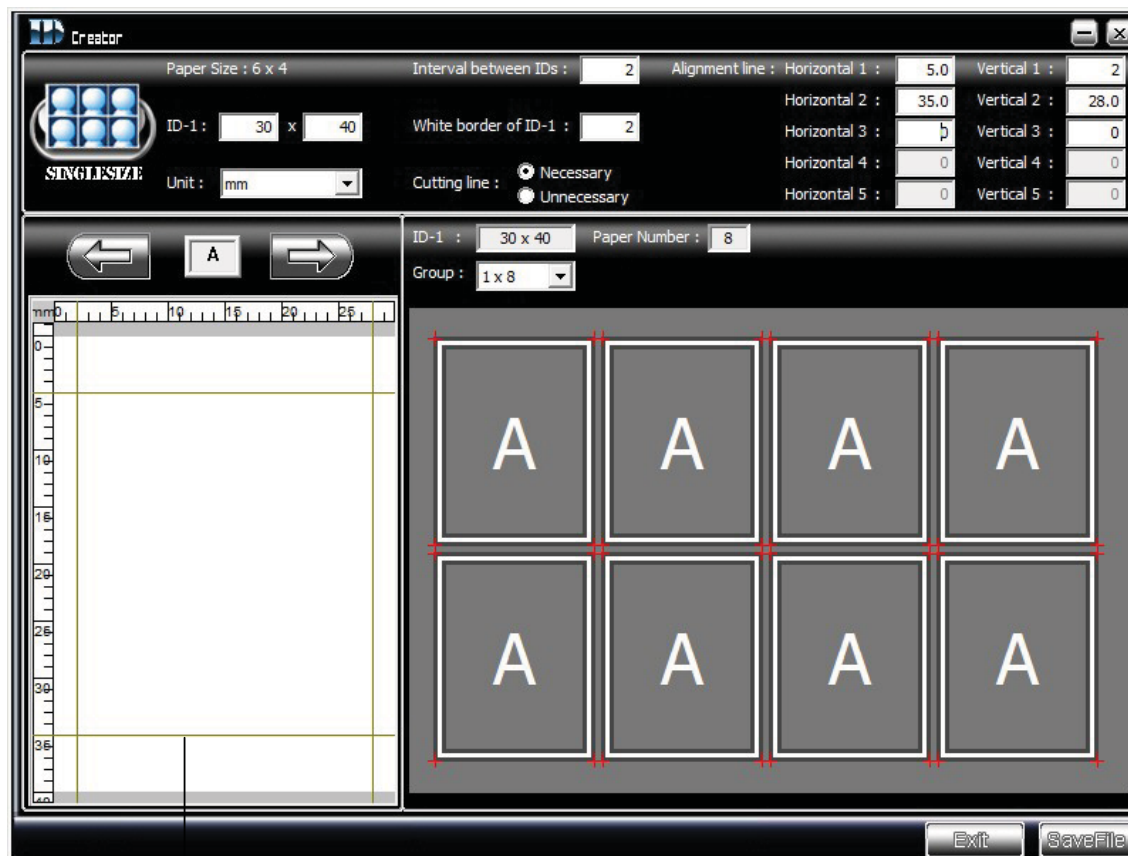

Zarovnávací čára

Jak upravovat fotografie

P510 umožňuje uživatelům úpravu fotografií.

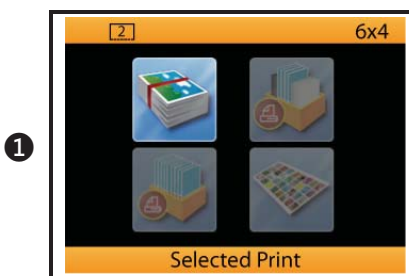

Funkce Edit může být použita jen v módech:

- 1) Multiple Print\Selected Print
- 2) Personalized Photo\Collage Print
- 3) Personalized Photo\Event Print
- 4) Event Photo
- 5) Passport / ID Photo



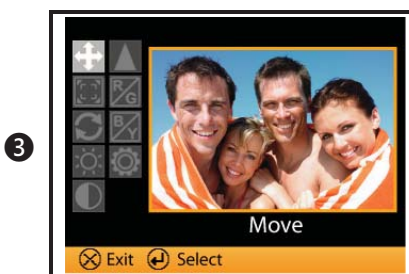

Vyberte fotografii a stikněte [] pro editaci



Vyberte položku a stiskněte [] pro použití funkce.



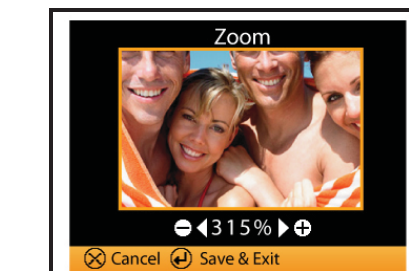

Příklad: Color R/G

Použijte [ ] pro nastavení podílu barev červené a zelené a stiskněte [] pro uložení nastavení.



Příklad: Zoom

Použijte [ ] pro změnu hodnoty a stiskněte [] pro uložení nastavení.

Co je Color Filter a jak funguje

Před použitím Color Filter se prosím ujistěte, že máte v tiskárně vloženou paměťovou kartu s alespoň jedním obrázkem. Referenční fotografie pro Color Filter bude získána z paměťové karty.

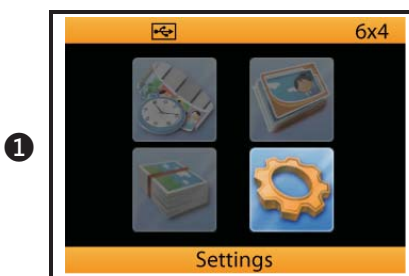

Běžte do Settings a stikněte [] pro pokračování



Vyberte Color Filter v záložce 1

Před nastavením Color Filter se ujistěte, že máte vloženou paměťovou kartu s alespoň jedním obrázkem určeným pro tisk.



Vyberte referenční obrázek pro nastavení Color Filter



Vyberte obrázek k nastavení

Brightness, Contrast, Sharpness, Color R/G a Color B/Y.

Po nastavení stiskněte [] pro ukončení.
Nová nastavení jsou použita při tisku.

Připojení tiskárny k PC

Před započítím tisku fotografií se ujistěte, že jste přečetli veškeré potřebné informace z manuálu a že jim zcela rozumíte.

Systémové požadavky

- Intel Pentium nebo kompatibilní PC
- Windows 2000/XP/Vista (32 bit), Mac OS X 10.2 to 10.5
- 128MB RAM nebo vyšší
- 100MB volného místa na disku
- CD-ROM nebo DVD-ROM mechanika

Připojení tiskárny k PC

Připojte tiskárnu pomocí USB kabelu k počítači.

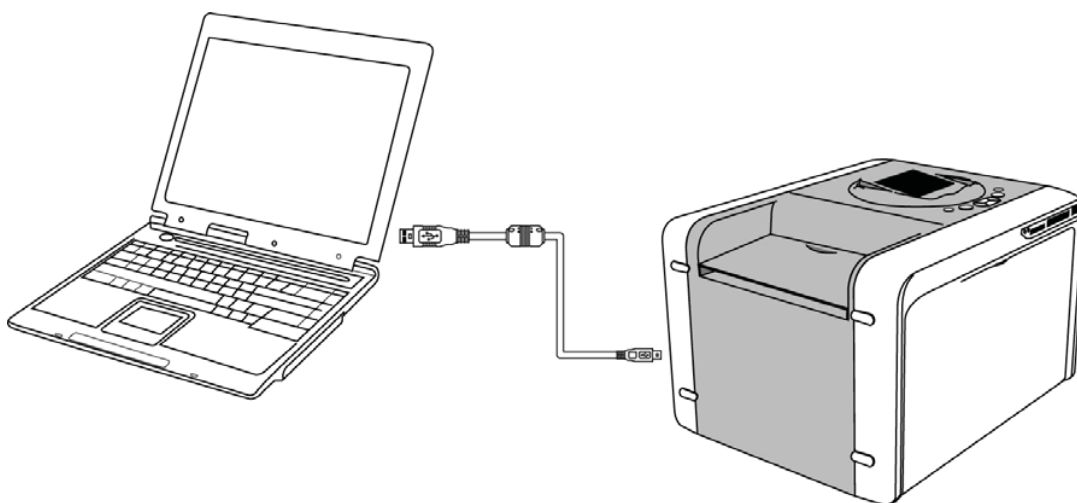

Připojení tiskárny k PC

Instalace ovladače tiskárny

- 1) Ujistěte se, že je tiskárna vypnutá.
- 2) Vložte CD nebo CD/DVD ROM do mechaniky, počítač automaticky spustí instalaci.
V případě, že instalace nezačne automaticky, spust'íte instalaci ručně pomocí souboru autorun.exe.

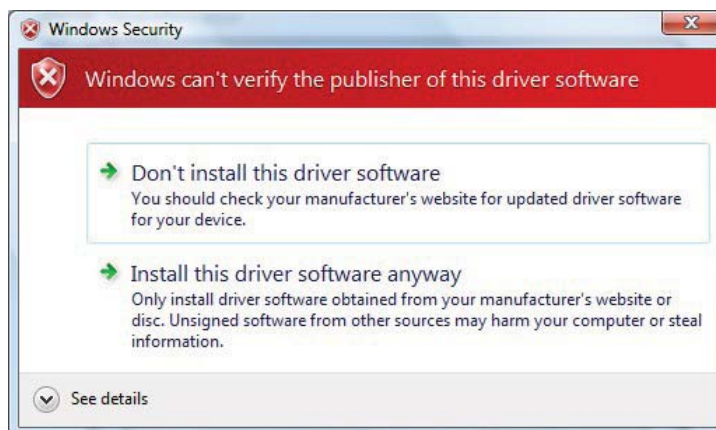
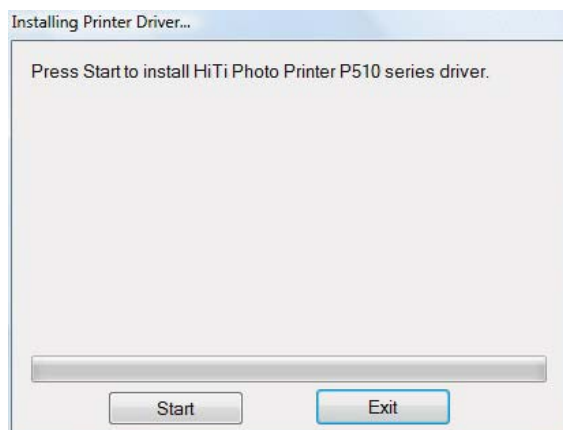

Stiskněte [Start] pro instalaci ovladače. Možná budete dotázáni na otázku bezpečnosti instalace. Vyberte, že chcete ovladač instalovat.

- 3) Po úspěšné instalaci ovladače zapněte tiskárnu. Počítač najde nový hardware a zeptá se, zda ho chcete instalovat.

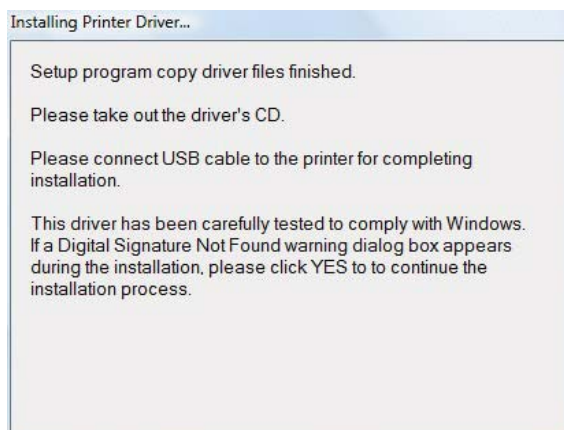

Instalace je kompletní, zapněte tiskárnu.

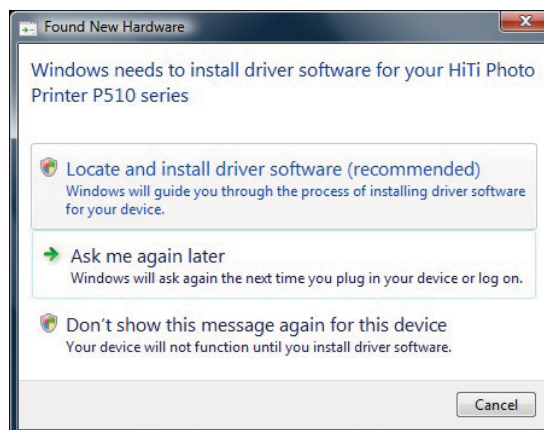

Nový hardware nalezen, vyberte možnost najít a instalovat ovladač. Tímto krokem bude instalace tiskárny kompletní.

Tisk fotografií pomocí PC

Software: Windows Photo Gallery

Krok 1: vyberte obrázek, použijte Windows Photo Gallery k procházení



Krok 2: Klikněte na ikonu [🖨️] a vyberte tisk.

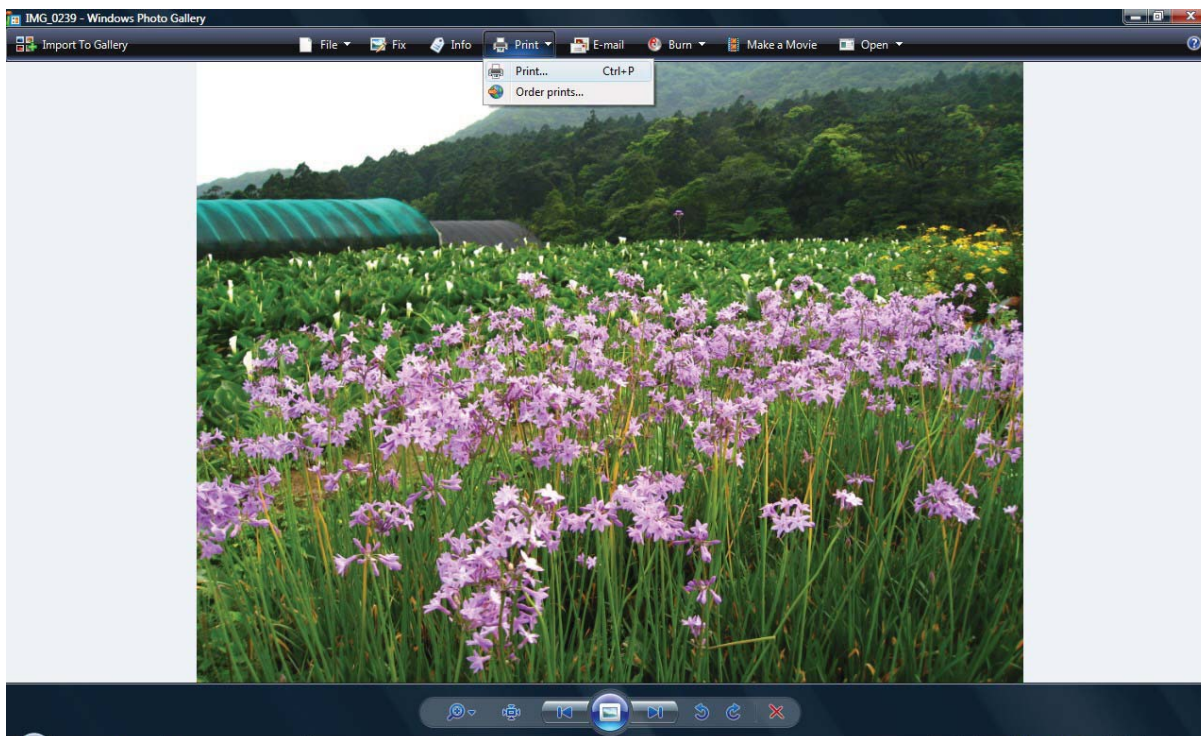

Tisk fotografií pomocí PC

Step 3: Tisk obrázku

Ujistěte se, že je vybrána tiskárna P510

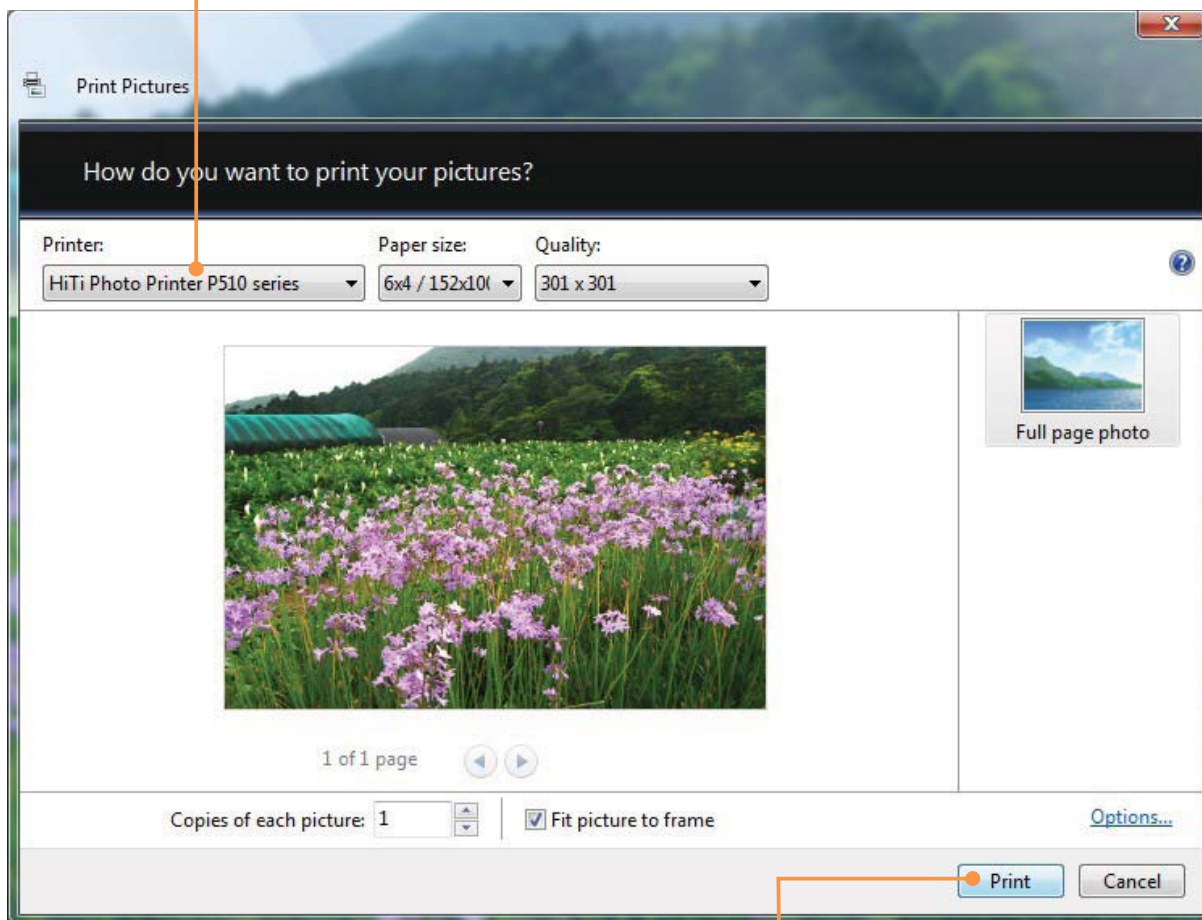

Pro tisk klikněte na tlačítko Tisknout

Specifikace

Vlastnost	Popis
Rozlišení	300 x 300 dpi
Max Velikost tisku	15x23
Rychlost tisku (4x6)	Přibližně 12 sec
Kapacita	10x15: 330 obrázků
	13x18: 190 obrázků
	15x20 / 15x23: 150 obrázků
Tisknutelné formáty	10x15 / 13x18 / 15x20 / 15x23 / 15x23-2UP
Display	3.6" TFT LCD
Paměťové karty	CF & Micro Drive / SD (SDHC) / MMC / MS / MS Pro / USB klíčenka
Bezdrátové připojení	802.11b/g (pouze P510Si)
Ovladač	Windows 2000/XP (32/64-bit)/Vista (32/64-bit)/Mac OS X v10.2 to v10.5
Napěťové požadavky	AC 100 V~240 V, 50 / 60 Hz
Provozní podmínky	10°C~35°C / 50°F~95°F; 20~75%
Rozměry a váha	392x298x245mm, 13,6 kg (bez náplní)

Jak provozovat bezdrátový tisk na tiskárně P510Si (pouze P510Si)

Scénář 1

Použití Canon DSLR k pořízení fotografií a tisku na P510Si

(Příklad použití **Canon 30D/20D**)

Před započítím nastavování připojte bezdrátový vysílač Canon k vašemu fotoaparátu.

Pro detailní popis prostudujte návod fotoaparátu a vysílače WFT-EA.

- 1) Na tiskárně běžte do Setting / Advanced Setting
- 2) Vyberte Wireless for Camera a funkci povolte.
Opusťte stránku nastavení, bezdrátový adaptér se automaticky aktivuje.



- 3) Poté, co je bezdrátová funkce aktivována, tlačítkem EDIT můžete prohlížet detailní informace adaptéru P510Si. Stiskněte X pro start nastavení bezdrátového vysílače fotoaparátu.



SSID je volitelné.
SSID tiskárny musí být stejný s SSID vysílače fotoaparátu.



Výběr fotoaparátu Canon

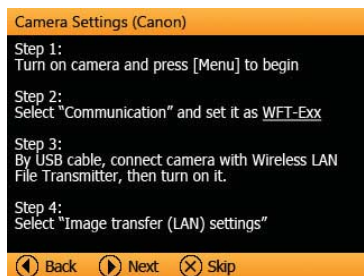

Připojení vysílače a fotoaparátu

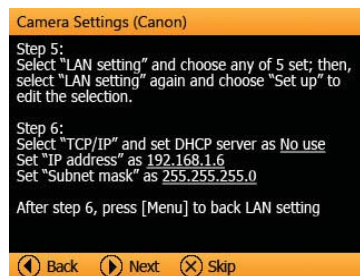

Nastavení LAN

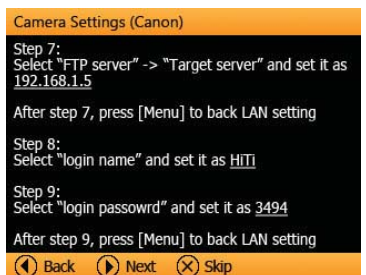

Nastavení FTP

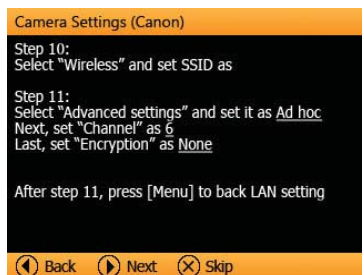

Nastavení SSID

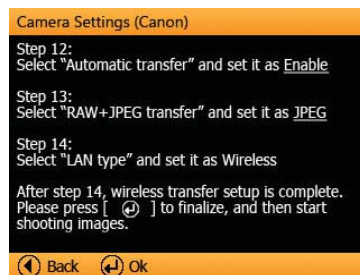

Jestliže je vše správně nastaveno, uvidíte signál na vašem vysílači.

Poté, co je nastavení hotovo, můžete začít fotit.

Scénář 2

Použití Nikon DSLR k pořízení fotografií a tisku na P510Si.

(Příklad použití **Nikon D200**)

Před započítím nastavování připojte bezdrátový vysílač Nikon k vašemu fotoaparátu.

Pro detailní popis prostudujte návod fotoaparátu a vysílače WT-3.

- 1) Vyberte Wireless for Camera a funkci povolte.
- 2) Opusťte stránku nastavení, bezdrátový adaptér se automaticky aktivuje.



- 3) Poté, co je bezdrátová funkce aktivována, tlačítkem EDIT můžete prohlížet detailní informace adaptéru P510Si. Stiskněte X pro start nastavení bezdrátového vysílače fotoaparátu.



SSID je volitelné.
SSID tiskárny musí být stejné s SSID vysílače fotoaparátu.



Vyberte fotoaparát

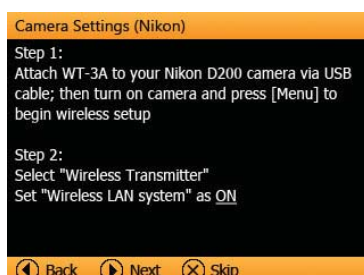

Instalace WT-3A na Nikon D200

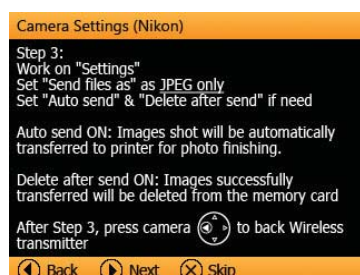

Základní nastavení přenosu fotografie

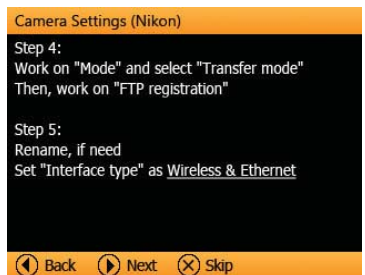

FTP registrace

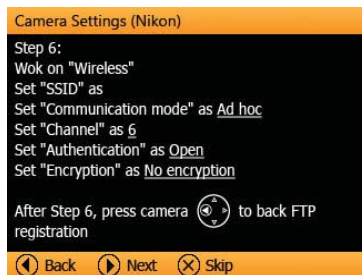

Nastavení SSID (stejně jako tiskárna)

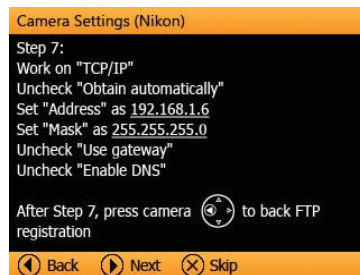

TCP/IP nastavení



Nastavení FTP

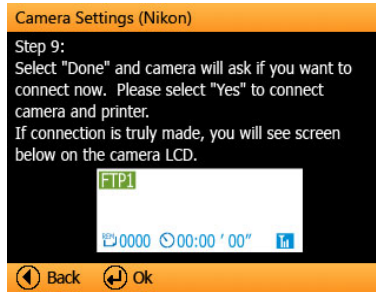

Jestli-že je nastavení správné, uvidíte ikonu  na LCD fotoaparátu