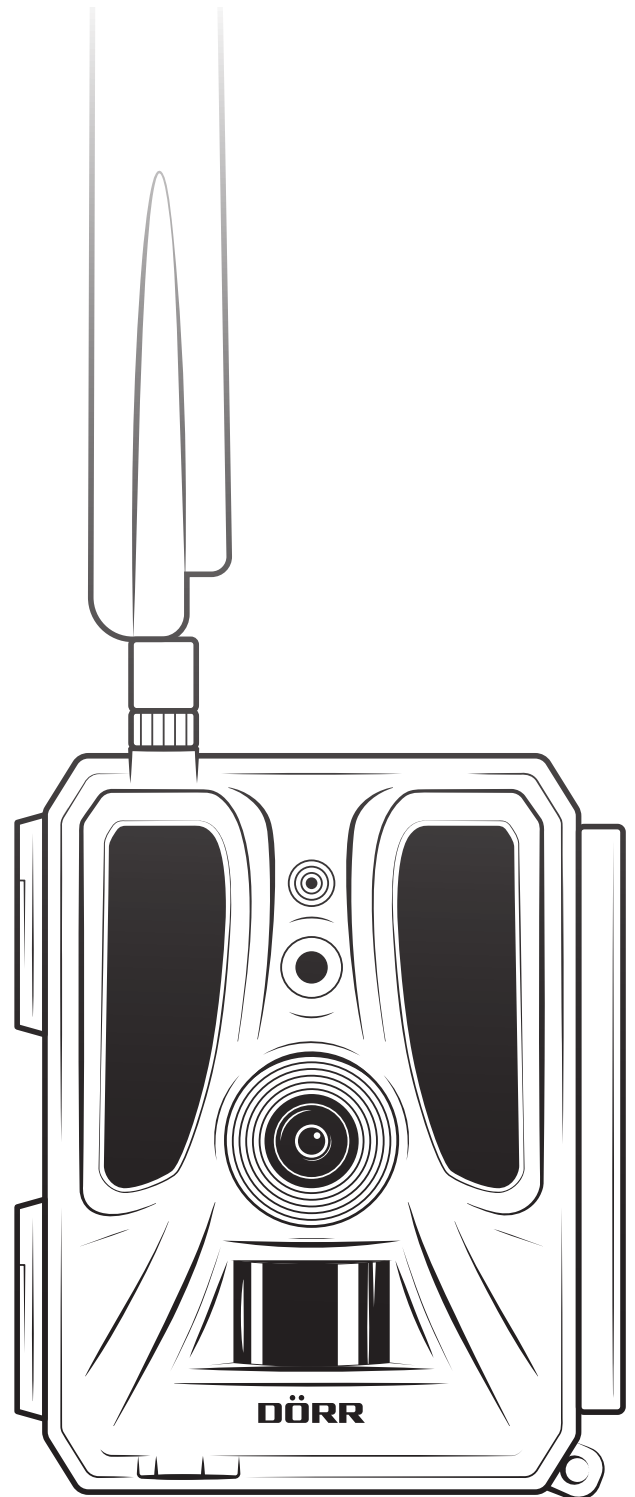


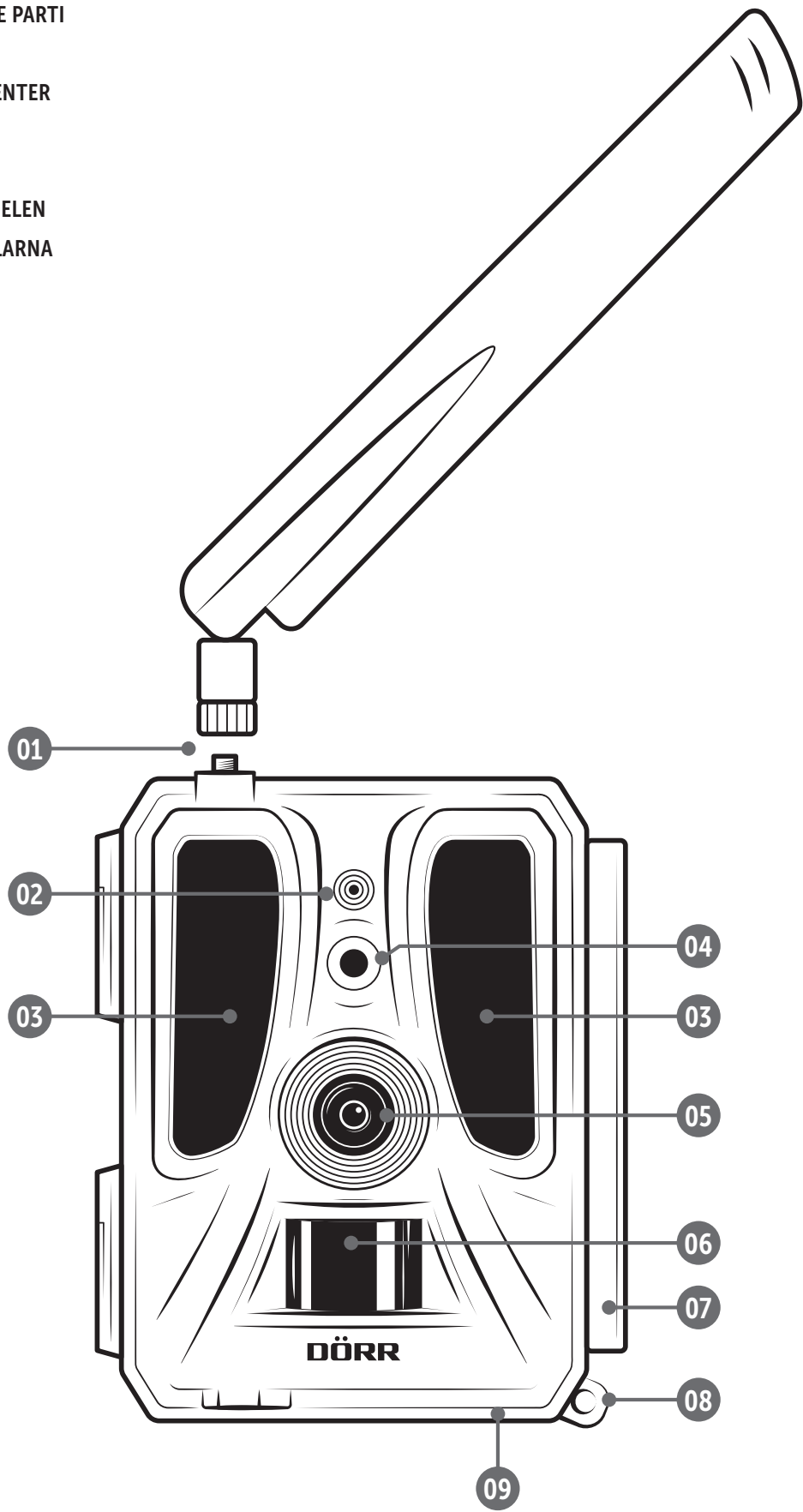
## ÜBERWACHUNGSKAMERA

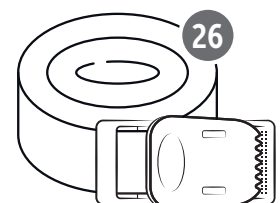
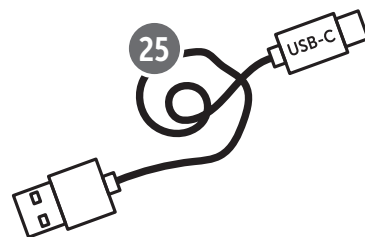
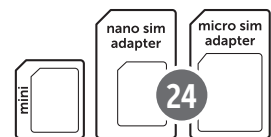
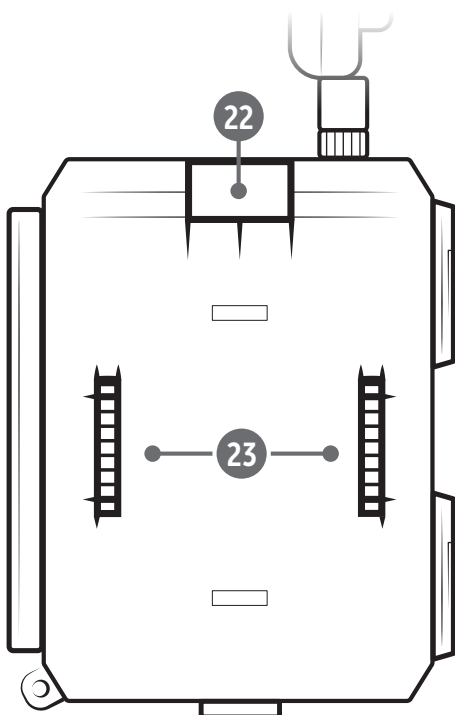
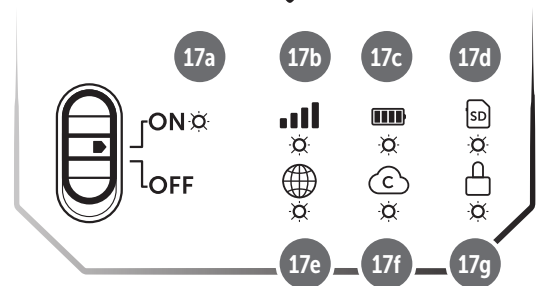
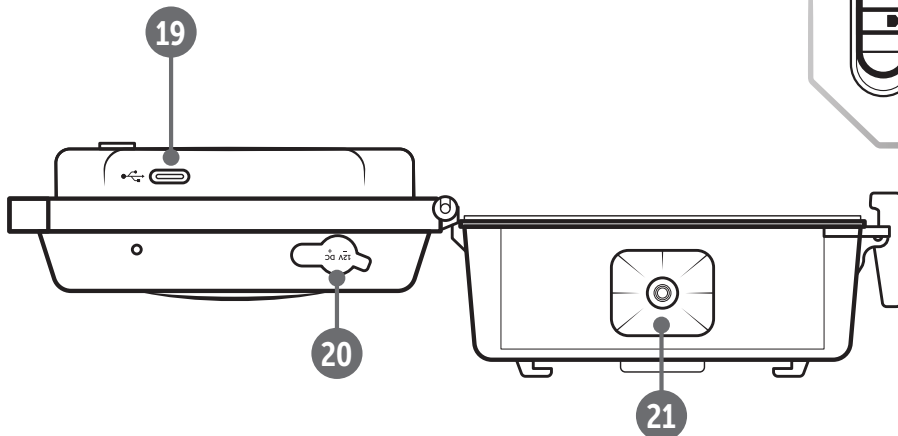
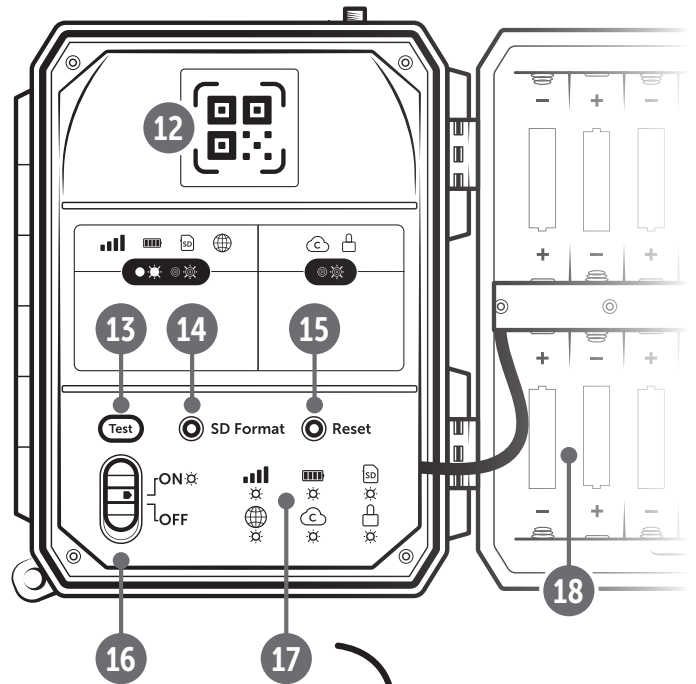
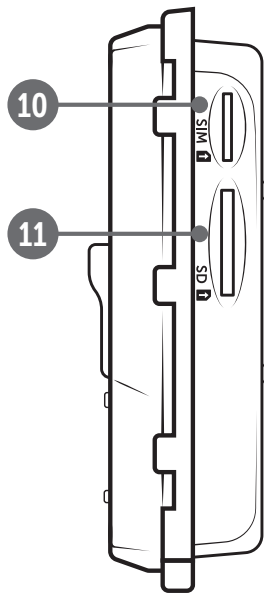
<b>DE</b>	BEDIENUNGSANLEITUNG ÜBERWACHUNGSKAMERA	SEITE 4 - 23
<b>GB</b>	INSTRUCTION MANUAL SURVEILLANCE CAMERA	PAGE 24 - 43
<b>FR</b>	NOTICE D'UTILISATION CAMÉRA DE SURVEILLANCE	PAGE 44 - 63
<b>ES</b>	MANUAL DE INSTRUCCIONES CÁMARA DE VIGILANCIA	PÁGINA 64 - 83
<b>IT</b>	MANUALE DI ISTRUZIONI TELECAMERA SORVEGLIANZA	PAGINA 84 - 103
<b>DK</b>	BRUGERVEJLEDNING OVERVÅGNINGSKAMERA	SIDE 104 - 123
<b>NL</b>	GEbruikersHANDLEIDING BEWAKINGSCAMERA	PAGINA 124 - 143
<b>SE</b>	BRUKSANVISNING ÖVERVAKNINGSKAMERA	SIDA 144 - 163
<b>CZ</b>	NÁVOD K POUŽITÍ MONITOROVACÍ KAMERA	BRZY K DISPOZICI
<b>FI</b>	KÄYTTÖOHJE VALVONTAKAMERA	SAATAVILLA PIIAN
<b>HU</b>	KEZELÉSI ÚTMUTATÓ TÉRFIGYELŐ KAMERA	HAMAROSAN ELÉRHETŐ



## SNAPSHOT CLOUD PRO 4G WA

- DE **ABBILDUNG DER TEILE**
- GB **ILLUSTRATION OF PARTS**
- FR **ILLUSTRATION DES PIÈCES**
- ES **ILUSTRACIÓN DE LAS PARTES**
- IT **ILLUSTRAZIONE DELLE PARTI**
- CZ **ČÁSTI OBRÁZKU**
- DK **BILLEDE AF KOMPONENTER**
- FI **OSIEN KUVAT**
- HU **RÉSZEK ÁBRÁI**
- NL **AFBEELDING ONDERDELEN**
- SE **ILLUSTRATION AV DELARNA**





Inhalt	Seite
<b>ABBILDUNG TEILE</b>	2 - 3
01   <b>SICHERHEITSHINWEISE</b> ⚠	5
02   <b>BATTERIE WARNHINWEISE</b> ⚠	6
03   <b>DATENSCHUTZBESTIMMUNGEN</b>	6
04   <b>ANFALLENDE MOBILFUNKKOSTEN DURCH DEN BILD/VIDEO VERSAND</b>	6
05   <b>TEILEBESCHREIBUNG</b>	7
06   <b>INBETRIEBNAHME</b>	7
06.1 Antenne montieren	7
06.2 Batterien einlegen	7
06.3 SD/SDHC/SDXC Speicherkarte einlegen	8
06.3.1 <b>WICHTIG</b> SDXC Speicherkarten 64GB & 128GB	8
06.3.2 SD/SDHC/SDXC Karte mit der Kamera formatieren	8
06.4 SIM Karte einlegen	8
06.5 DÖRR App downloaden	8
06.6 Registrieren und QR Code scannen	9
06.7 DÖRR SnapShot Cloud 4G/4G Pro Webseite	10
06.8 Einschalten / Überprüfung Kamerastatus	10
06.8.1 LED Statusanzeigen	11-12
07   <b>KAMERA EINSTELLUNGEN IN DER APP/WEB OBERFLÄCHE</b>	13
<b>Kamera Einstellungen</b>	13
Kamera Modus	13
Sende Modus	13
Sicherheitsmodus	13
Batterietyp	13
Fernsteuerung	13
GPS	13
SD überschreiben	13
Kameraname	13
Zeitzone	13
<b>Bildeinstellungen</b>	14
Bildgröße	14
Serienbilder aufnehmen	14
Serienbild Intervall	14
Zeitraffer	14
Verzögerung	14
Anzahl der Bilder pro Tag begrenzen	14

Inhalt	Seite
<b>Video Einstellungen</b>	14
Video Größe	14
Video Länge	14
<b>Blitzeinstellungen</b>	15
<b>Bewegungsmelder PIR</b>	15
Empfindlichkeit	15
Zeitfenster	15
07.1 Bei Ersteinrichtung der Kamera	15
07.2 Standby-Modus	15
<b>Medien</b>	16
<b>Favoriten</b>	16
<b>Kameras</b>	17
<b>Mein Konto</b>	18
08   <b>WEITERE FUNKTIONEN</b>	19
08.1 Testaufnahmen	19
08.2 Löschen/Erneutes Registrieren einer Kamera	19
08.3 Im Falle eines Diebstahls	19
09   <b>MONTAGE / AUSRICHTUNG</b>	19
09.1 Montage und Ausrichten der Kamera	19
09.2 Hinweise zur Montage	19
09.2.1 Bewegungsmelder	20
09.2.2 Lichtverhältnisse	20
09.2.3 Wetterschutz	20
10   <b>OPTIONALES ZUBEHÖR</b>	20
10.1 Optionales Montagezubehör	20
10.2 Optionale Diebstahlsicherungen	20
10.3 Alternative Stromversorgungen	20
10.4 SIM Hero Multinetzwerkkarte	21
11   <b>REINIGUNG UND AUFBEWAHRUNG</b>	21
12   <b>LIEFERUMFANG</b>	21
13   <b>TECHNISCHE DATEN</b>	22
14   <b>ENTSORGUNG, CE KENNZEICHNUNG, VEREINFACHTE EU-KONFORMITÄT SERKLÄRUNG</b>	23
14.1 Batterie/Akku Entsorgung	23
14.2 WEEE Hinweis	23
14.3 Verpackung entsorgen	23
14.4 RoHS Konformität	23
14.5 CE Kennzeichen	23
<b>VEREINFACHTE EU-KONFORMITÄT SERKLÄRUNG</b>	23

**VIELEN DANK**, dass Sie sich für ein Qualitätsprodukt aus unserem Hause **DÖRR** entschieden haben.

**Bitte lesen Sie vor dem ersten Gebrauch die Bedienungsanleitung und die Sicherheitshinweise aufmerksam durch.**

Bewahren Sie die Bedienungsanleitung zusammen mit dem Gerät für den späteren Gebrauch auf. Sollten andere Personen dieses Gerät nutzen, so stellen Sie ihnen diese Anleitung zur Verfügung. Wenn Sie das Gerät verkaufen, gehört diese Anleitung zum Gerät und muss mitgeliefert werden.

**DÖRR haftet nicht bei Schäden durch unsachgemäßen Gebrauch oder bei Nichtbeachten der Bedienungsanleitung und der Sicherheitshinweise.**

Bei Schäden, die durch eine unsachgemäße Handhabung oder durch Fremdeinwirkung verursacht werden, erlischt der Garantie- oder Gewährleistungsanspruch. Eine Manipulation, eine bauliche Veränderung des Produktes, sowie das Öffnen des Gehäuses durch den Benutzer oder nicht autorisierte Dritte, wird als unsachgemäße Handhabung gewertet.

## 01 | ⚠️ SICHERHEITSHINWEISE

- ⚠️ **Das Gerät ist kein Spielzeug! Halten Sie das Gerät, Zubehörteile und die Verpackungsmaterialien von Kindern und Haustieren fern, um Unfälle und Erstickung vorzubeugen.**
- ⚠️ Menschen mit physischen oder kognitiven Einschränkungen sollten das Gerät unter Anleitung und Aufsicht bedienen.
- ⚠️ Personen mit einem Herzschrittmacher, einem Defibrillator oder anderen elektrischen Implantaten sollten einen **Mindestabstand von 30 cm einhalten**, da das Gerät Magnetfelder erzeugt.
- Ihre Kamera verfügt über ein **wetterfestes Schutzgehäuse nach Schutzklasse IP66** (staub- und strahlwassergeschützt) und ist somit für den Einsatz im Freien geeignet. Schützen Sie Ihre Kamera trotzdem vor extremen Wetterbedingungen und direkter Sonneneinstrahlung.
- **Verwenden Sie ausschließlich frische Mignon AA LR6 1,5V Alkalie-Mangan Batterien oder wiederaufladbare NiMH oder Lithium Akkus desselben Typs und Herstellers. Mischen Sie niemals Alkalie-Mangan Batterien mit NiMH oder Lithium Akkus! Beim Einlegen auf richtige Polung achten (+/-). Bei längerem Nichtgebrauch Batterien entnehmen.**
- **Verwenden Sie ausschließlich SD/SDHC Speicherkarten von 8GB bis 32 GB (SDXC 64GB bis max. 128GB siehe Kapitel 06.3.1). Die Verwendung einer Micro SD Karte in Verbindung mit Adapter kann zu Fehlfunktionen führen.**
- Lassen Sie die Kamera nicht auf harte Oberflächen fallen. Verwenden Sie die Kamera nicht, wenn sie heruntergefallen ist. In diesem Fall lassen Sie sie von einem qualifizierten Elektriker überprüfen bevor Sie die Kamera wieder einschalten.
- Falls die Kamera defekt oder beschädigt ist, versuchen Sie nicht, die Kamera zu zerlegen oder selbst zu reparieren. **Es besteht Stromschlaggefahr!** Kontaktieren Sie bitte Ihren Fachhändler.
- Beim Öffnen des Kameragehäuses (außer Gehäusedeckel und Batteriefach) erlischt die Garantie. Zum Öffnen des Gehäuses ist nur das Fachpersonal der DÖRR GmbH berechtigt.
- LED Leuchtmittel können nur durch das Fachpersonal der DÖRR GmbH ausgetauscht werden.
- Benutzen Sie die Kamera nicht in der direkten Umgebung von Geräten, die starke elektromagnetische Felder erzeugen.
- Vermeiden Sie es, die Kameralinse mit den Fingern zu berühren.
- Schützen Sie die Kamera vor starkem Schmutz. Reinigen Sie die Kamera nicht mit Benzin oder scharfen Reinigungsmitteln. Wir empfehlen ein fusselfreies, leicht feuchtes Mikrofasertuch um die äußeren Bauteile der Kamera und die Linse zu reinigen. **Vor der Reinigung bitte die Batterien/Akkus entnehmen.**
- Bewahren Sie die Kamera an einem staubfreien, trockenen, kühlen Platz auf, wenn sie nicht in Gebrauch ist.
- Bitte entsorgen Sie die Kamera, wenn sie defekt ist oder keine Nutzung mehr geplant ist entsprechend der Elektro- und Elektronik-Altgeräte-Richtlinie WEEE. Für Rückfragen stehen Ihnen die

lokalen Behörden, die für die Entsorgung zuständig sind, zur Verfügung.

## 02 | ⚠ BATTERIE/AKKU WARNHINWEISE

Verwenden Sie nur hochwertige Markenbatterien oder Akkus. **Beim Einlegen der Batterien oder Akkus auf die richtige Polung achten (+/-).** Legen Sie keine Batterien oder Akkus unterschiedlichen Typs ein und ersetzen Sie immer alle Batterien gleichzeitig. **Mischen Sie niemals Alkalie-Mangan Batterien mit NiMH /Lithium Akkus!** Mischen Sie keine gebrauchten Batterien mit neuen Batterien. Bei längerem Nichtgebrauch, bitte die Batterien/Akkus entnehmen. **Werfen Sie die Batterien/Akkus nicht ins Feuer, schließen Sie sie nicht kurz und nehmen Sie sie nicht auseinander. Laden Sie gewöhnliche Batterien niemals auf – Explosionsgefahr!** Entfernen Sie leere Batterien umgehend aus dem Gerät um das Auslaufen von Batteriesäure zu vermeiden. Nehmen Sie ausgelaufene Batterien sofort aus dem Gerät. Reinigen Sie die Kontakte, bevor Sie neue Batterien einlegen. **Es besteht Verätzungsgefahr durch Batteriesäure! Bei Kontakt mit Batteriesäure die betroffenen Stellen sofort mit reichlich klarem Wasser spülen und umgehend einen Arzt kontaktieren. Batterien können beim Verschlucken lebensgefährlich sein. Bewahren Sie Batterien/Akkus unerreichbar für Kinder und Haustiere auf.** Batterien/Akkus dürfen nicht im Hausmüll entsorgt werden (siehe auch Kapitel „Batterie/Akku Entsorgung“).

## 03 | DATENSCHUTZBESTIMMUNGEN

In jedem Land/Bundesland gelten gesetzliche Datenschutzbestimmungen. Da diese Bestimmungen pro Land oder Bundesland unterschiedlich sein können, empfehlen wir Ihnen diese bei den jeweiligen zuständigen Behörden und Datenschutzbeauftragten einzuholen und diese auch zu beachten! In jedem Fall gilt:

- **Überwachen Sie keine öffentlichen Bereiche wie Gehwege, Straßen, Parkplätze etc.**
- **Überwachen Sie niemals Mitarbeiter am Arbeitsplatz.**
- **Verstoßen Sie nicht gegen das „Persönlichkeitsrecht“ oder das „Recht auf das eigene Bild“.**
- **Veröffentlichen Sie keine Bilder auf denen Personen zu sehen sind, deren ausdrückliches Einverständnis nicht vorliegt. Veröffentlichen Sie keine Bilder mit identifizierbaren KFZ Kennzeichen.**
- **Weisen Sie mit einem Schild auf die Foto- und Videoüberwachung hin und informieren Sie gegebenenfalls Nachbarn und Besucher.**

## 04 | € ANFALLENDE MOBILFUNKKOSTEN DURCH DEN BILD/VIDEO VERSAND

Der Datenaustausch per mobiler Verbindung ist immer mit Kosten verbunden. Diese Kosten können je nach Tarif und Anbieter variieren und sind nicht durch den Kauf dieser Kamera abgedeckt. Bitte informieren Sie sich über die Tarifmöglichkeiten und deren Kosten bei Ihrem Mobilfunkanbieter.

## 05 | TEILEBESCHREIBUNG

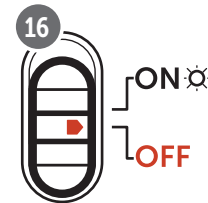
- 01 4G Antenne/Antennenanschluss
- 02 LED Anzeige PIR
- 03 je 30 Infrarot LEDs
- 04 Licht Sensor
- 05 Kameralinse
- 06 Bewegungsmelder (PIR Sensor)
- 07 Spannverschluss
- 08 Öse für Bügelschloss (Schloss optional)
- 09 Mikrofon
- 10 SIM Kartenslot
- 11 SD Kartenslot
- 12 QR Code (Seriennummer)
- 13 TEST Taste
- 14 Taste SD Formatieren
- 15 Taste Reset
- 16 Schieberegler ON (Ein)/OFF (Aus)
- 17 LED Statusanzeigen
  - 17a) Betriebsstatus
  - 17b) Signalstärke
  - 17c) Batteriestatus
  - 17d) Status SD Karte
  - 17e) Netzwerk Status
- 17f-g) DÖRR Cloud Fehlerindikatoren
- 18 Batteriefach
- 19 USB-C Buchse
- 20 Anschluss externe Batterie DC 12V
- 21 ¼" Anschlussgewinde
- 22 Durchführung Kabelschloss (Schloss optional)
- 23 Ösen für Montagegurt
- 24 Nano-SIM + Micro-SIM + Mini-SIM Adapter
- 25 USB-C Datenkabel
- 26 Befestigungsgurt

## 06 | INBETRIEBNAHME

Entfernen Sie die Schutzfolie vom PIR Sensor (06).

### WICHTIG

Bei den nachstehenden Aktionen muss die Kamera ausgeschaltet sein (Schieberegler 16 = Position OFF). Es können sonst Schäden an der Kamera entstehen!



### 06.1 Antenne montieren

Entfernen Sie die gelbe Schutzkappe vom Antennenanschluss (01) und schrauben Sie die mitgelieferte Antenne auf.

### 06.2 Batterien einlegen

#### ACHTUNG

Verwenden Sie ausschließlich frische Mignon AA LR6 1,5V Alkali-Mangan Batterien oder wiederaufladbare NiMH oder Lithium Akkus desselben Typs und Herstellers. Mischen Sie niemals Alkali-Mangan Batterien mit NiMH oder Lithium Akkus! Beim Einlegen auf richtige Polung achten (+/-)! Bei längerem Nichtgebrauch Batterien entnehmen.

Öffnen Sie die Kamera mit dem seitlichen Spannverschluss (07). Kontrollieren Sie, ob der Schieberegler (16) auf Position **OFF** (=Aus) steht. Legen Sie **12 Stück AA Batterien 1,5V oder geeignete NiMH oder Lithium Akkus** (alles nicht im Lieferumfang enthalten) in das Batteriefach (18) ein. **Achten Sie auf korrekte Polarität (+/-).**

#### HINWEIS

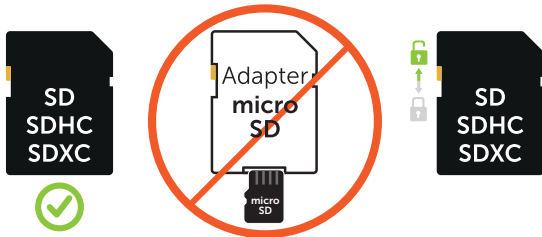
Falls Sie die Kamera mit NiMH oder Lithium Akkus betreiben, wählen Sie bitte später in der APP/Web im Menüpunkt „Batterietyp“ NiMH bzw. Lithium aus, um eine genaue Anzeige des Batteriestatus zu gewährleisten.

Für alternative Stromversorgungen lesen Sie bitte Kapitel 10.3.

## 06.3 SD/SDHC/SDXC Speicherkarte einlegen

### HINWEIS

Verwenden Sie ausschließlich SD/SDHC/SDXC Speicherkarten von 8GB bis max. 128GB. Eine microSD Karte in Verbindung mit Adapter kann zu Fehlfunktionen führen. Achten Sie darauf, dass die SD Karte formatiert und entriegelt ist. Um die SD Karte mit der Überwachungskamera zu formatieren, lesen Sie bitte Kapitel 06.3.2.



Schieben Sie die SD/SDHC/SDXC Speicherkarte (nicht im Lieferumfang enthalten) mit der **beschrifteten Seite nach oben** in den SD Kartenslot (11) ein, bis diese komplett einrastet.

### 06.3.1 WICHTIG SDXC Speicherkarten 64 GB & 128 GB

SDXC Speicherkarten mit 64 GB und 128 GB müssen aufgrund ihrer Standardformatierung vor Gebrauch mit der Überwachungskamera formatiert werden. Um die SDXC Karte mit der Überwachungskamera zu formatieren, lesen Sie bitte nachfolgendes Kapitel 06.3.2.

### 06.3.2 SD/SDHC/SDXC Karte mit der Kamera formatieren

1. Schieben Sie die SD/SDHC/SDXC Speicherkarte (nicht im Lieferumfang enthalten) mit der **beschrifteten Seite nach oben** in den SD Kartenslot (11) ein, bis diese komplett einrastet.
2. Stellen Sie den Schieberegler (16) auf die Position ON. **Drücken Sie z.B. mit Hilfe eines Stifts die Taste SD Format (14) und halten Sie diese für ca. 10 Sekunden lang gedrückt bis die LED 17d) gelb zu blinken beginnt:**



3. Nach 10x Blinken und nach erfolgreicher Formatierung leuchtet die LED 17d) konstant grün. Bei der Ersteinrichtung schalten Sie die Kamera bitte wieder aus (Schieberegler (16) auf die Position OFF).

## 06.4 SIM Karte einlegen

Zur Nutzung der Sendefunktionen muss eine SIM Karte (nicht im Lieferumfang) in den SIM Kartenslot (10) eingelegt sein. Zum korrekten Einlegen der SIM Karte achten Sie bitte auf das Symbol über dem SIM Kartenslot.

Nano-SIM, Micro-SIM und Mini-SIM Karten können nur mit den mitgelieferten Adaptern (24) genutzt werden.

### WICHTIG

- Unbedingt die SIM Karte vor Verwendung (keine PIN-Abfrage) entsperren (entweder gleich beim Kauf im Telefonladen oder mit Hilfe eines Handys).
- Vergewissern Sie sich, dass Ihre SIM Karte für den mobilen Datenversand freigeschaltet ist und ggf. über ausreichend Guthaben verfügt.
- Die Kamera benötigt Telefonproviderdaten für den mobilen Datenversand. Alle unterstützten SIM Kartenanbieter (Provider) entnehmen Sie bitte unter:

[https://doerr.media/manuals/simCard\\_Provider.pdf](https://doerr.media/manuals/simCard_Provider.pdf)

SIM Kartenanbieter, welche zum aktuellen Zeitpunkt nicht auf der Liste aufgeführt sind, können nicht genutzt werden.

### HINWEIS

Wir empfehlen die Nutzung der simHERO Multinetzwerkkarte. Siehe Kapitel 10.4.



## 06.5 DÖRR APP downloaden

Um die **DÖRR Cloud APP** zu installieren, scannen Sie mit Ihrem Smartphone den entsprechenden QR Code für Android oder iOS innen auf der Verpackung bzw. nachstehend oder laden Sie die APP direkt im **Play Store für Android** oder im **APP Store für iOS** herunter.

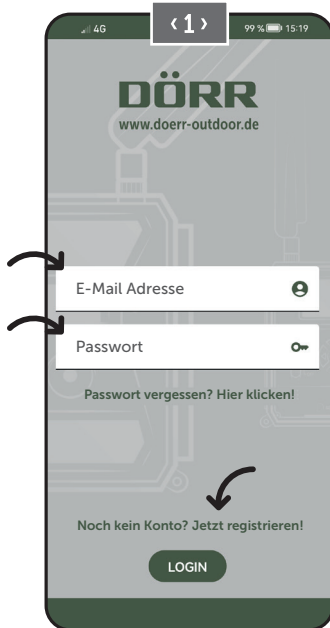




## 06.6 Registrieren und QR Code scannen

**Bild 1** Registrieren Sie sich mit Ihrer **E-Mail Adresse** und einem **Passwort** und tippen Sie auf:  
**Noch kein Konto? Jetzt registrieren!**

Auf die angegebene E-Mail Adresse erhalten Sie eine E-Mail von DÖRR. Folgen Sie dem Link in dieser E-Mail, um die Registrierung erfolgreich abzuschließen. Melden Sie sich mit den Anmeldedaten aus der Registrierung an:

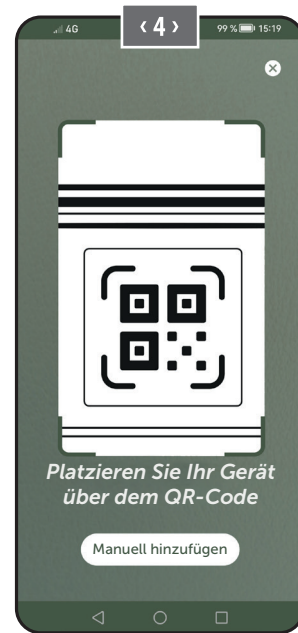


**Bild 2** Tippen Sie auf das **Kamerasymbol**

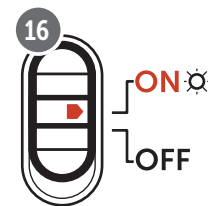
**Bild 3** Tippen Sie auf **Kamera hinzufügen**



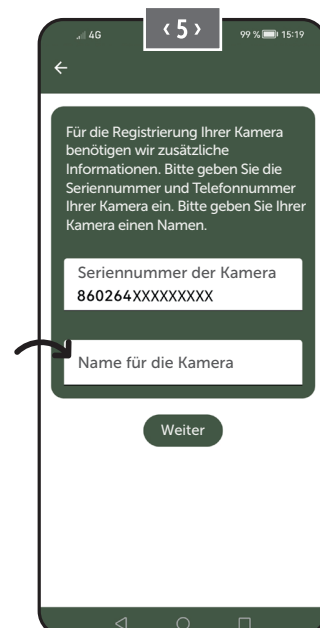
**Bild 4** Der QR Scanner öffnet sich. **Scannen Sie mit Ihrem Smartphone den QR Code (12) im Kameragehäuse.** Alternativ können Sie die Seriennummer auch manuell eingeben. Sie finden die Seriennummer innen im Kameragehäuse oder auf der Verpackung.



Schalten Sie die Kamera am Schieberegler (16) ein = ON.



**Bild 5** Bitte vergeben Sie einen **Namen** für die Kamera.



## 06.7 DÖRR SnapShot Cloud 4G/4G Pro Webseite

Sie können sich auch mit **PC/Laptop** über unsere Webseite registrieren und anmelden:

<https://www.doerr.cloud/>

Wir empfehlen die Nutzung des Google Chrome Browsers .

### HINWEIS

Darstellung/Symbole in der APP und auf der Webseite können abweichen. Einstellungen und Funktionen sind jedoch identisch und wie in den nachfolgenden Kapiteln beschrieben.

## 06.8 Einschalten / Überprüfung Kamerastatus

Nachdem Sie die Kamera eingeschaltet haben, überprüft die Kamera nun alle relevanten Funktionen. Während dieses Vorgangs blinkt die Betriebsstatus LED (17a), sowie alle weiteren LEDs grün. **Sobald die Betriebsstatus LED (17a) dauerhaft grün leuchtet ist die Überprüfung abgeschlossen und Ihre Kamera registrierbereit/einsatzbereit.**

### **Unregistrierte Kamera:**



Kamera verbleibt für 5 Minuten im Registriermodus. Anschließend wechselt die Kamera in den Standby-Modus (siehe Kapitel 07.2) und die LEDs und LED PIR Anzeige (02) erlöschen.

### **Bereits registrierte Kamera:**

nach ca. 1 Minute wechselt die Kamera in den definierten Arbeitsmodus (LEDs und LED PIR Anzeige (02) erlöschen).



Es kann jederzeit zur Status Ansicht (LEDs leuchten auf) zurückgekehrt werden, indem die TEST Taste (13) gedrückt wird.

### HINWEIS















































Bei Ersteinrichtung Ihrer Kamera blinken die LED-Statusanzeigen  (17f) und  (17g) so lange grün, bis die Registrierung der Kamera erfolgreich durchgeführt wurde. Die Registrierung ist abgeschlossen, sobald Sie in der App/Weboberfläche auf **Einstellungen übernehmen** geklickt haben (siehe Seite 15).

Sollte während der Überprüfung ein kritischer Fehler auftreten, leuchtet die Betriebsstatus LED (17a) **konstant rot**. Zur Fehlerbehebung, sowie für Informationen über die weiteren LED-Statusanzeigen (17b – 17e) lesen Sie bitte die nachfolgende **Tabelle Kapitel 06.8.1**.






















### WICHTIG

Leuchten oder blinken die LED-Statusanzeigen  (17f) und/oder  (17g) **rot**, kontaktieren Sie bitte unseren Service unter **+49 731 970 37 69** oder per Email an **hello@doerr.gmbh**.


## 06.8.1 LED Statusanzeigen

LED	LED Status	Bedeutung	Problemlösung
 (02) Kamera- front	 leuchtet konstant rot	Kamera befindet sich im Setup-Modus. PIR Sensor ist nicht aktiv.	Warten Sie bis die Kamera automatisch in den Arbeitsmodus wechselt. Alternativ halten Sie die TEST Taste (13) 5 Sekunden gedrückt. Befindet sich die Kamera im Arbeitsmodus, erlischt die LED.
ON  (17a)	 blinkt langsam grün	Kamerastatus wird überprüft.	
	 leuchtet konstant grün	Kamera ist einsatzbereit.	
	 leuchtet konstant rot	Kamera ist nicht einsatzbereit.	Prüfen Sie, welche weitere LED rot leuchtet oder blinkt.
 (17b)	 blinkt langsam grün	Verbindungsaufbau in das Mobilfunknetz.	
	 leuchtet konstant grün	Verbindung zum Mobilfunknetz hergestellt.	
	 leuchtet konstant gelb	Signalstärke mittelmäßig.	
	 blinkt langsam gelb	Signalstärke sehr schlecht.	Wechseln Sie Ihren Mobilfunkanbieter.
	 leuchtet konstant rot	Verbindung zum Mobilfunknetz fehlgeschlagen.	Stellen Sie sicher, dass: <ul style="list-style-type: none"> <li>• die SIM Karte über Guthaben verfügt.</li> <li>• die SIM Karte korrekt eingelegt wurde.</li> <li>• die Kamera den genutzten Netzanbieter unterstützt (siehe Kapitel 6.4)</li> </ul>
	 blinkt langsam rot	Keine SIM Karte eingelegt.	Legen Sie eine SIM Karte ein.
	 blinkt rot und grün abwechselnd	Kritischer Fehler!	Bitte DÖRR Service kontaktieren.
 (17c)	 blinkt langsam grün	Kamera an Netzteil angeschlossen.	
	 leuchtet konstant grün	Batteriekapazität mehr als 60%.	
	 leuchtet konstant gelb	Batteriekapazität zwischen 30-60%.	
	 leuchtet konstant rot	Batteriekapazität unter 30%.	Legen Sie zeitnah frische Batterien ein.
	 blinkt schnell rot	Batteriekapazität für Betrieb nicht ausreichend.	Legen Sie bitte frische Batterien ein.
 (17d)	 leuchtet konstant grün	SD Karte eingelegt und betriebsbereit.	
	 leuchtet konstant gelb	SD Karte eingelegt - Karte ist voll!	Löschen Sie Dateien von der Speicherkarte und formatieren Sie die Karte neu (siehe Kapitel 6.3.2)
	 leuchtet konstant rot	Keine SD Karte eingelegt oder SD Karte gesperrt oder falsch formatiert.	Bitte lesen Sie Kapitel 6.3.
	 blinkt schnell grün	Daten werden auf SD Karte geschrieben.	
	 blinkt 5 Sek. schnell rot, danach Rückkehr zum ursprünglichen Anzeigestatus	Daten können nicht auf SD Karte geschrieben werden.	Bitte den weiteren SD Karten Status überprüfen.
	 blinkt langsam gelb	Speicherkarte wird formatiert.	
 (17e)	 blinkt langsam grün	Netzwerkdienst wird initialisiert.	
	 leuchtet konstant grün	Netzwerkqualität ist mind. 4G.	
	 leuchtet konstant gelb	Netzwerkqualität ist 2G bis 3G.	
	 leuchtet konstant rot	Kein Netzwerkdienst.	Stellen Sie sicher, dass: <ul style="list-style-type: none"> <li>• die SIM Karte über Guthaben verfügt.</li> <li>• die Kamera den genutzten Netzanbieter unterstützt (siehe Kapitel 6.4).</li> </ul>



LED	LED Status	Bedeutung	Problemlösung
  (17f)	 leuchtet konstant grün	Kamera mit DÖRR Cloud verbunden.	
	 leuchtet konstant rot	DÖRR Cloud Dienst nicht verfügbar.	Bitte DÖRR Service kontaktieren.
	 blinkt langsam grün	Bereit für Registrierungsprozess.	
	 blinkt langsam rot	DÖRR Cloud Dienst nicht verfügbar.	Bitte DÖRR Service kontaktieren.
	 blinkt schnell grün	Kommunikation mit DÖRR Cloud.	
  (17g)	 blinkt langsam grün	Bereit für Registrierungsprozess.	
	 leuchtet konstant grün	Kamera mit DÖRR Cloud verbunden.	
	 leuchtet konstant rot	DÖRR Cloud Dienst nicht verfügbar.	Bitte DÖRR Service kontaktieren.
(Alle)	 Alle LEDs blinken 2x grün und erlöschen danach	Kamera Reset wird durchgeführt.	Kamera muss neu mit DÖRR Cloud verbunden werden. Siehe Anweisungen in der APP.
	 Alle LEDs blinken schnell grün	Firmware Update wird durchgeführt.	
	 Alle LEDs blinken schnell rot	Firmware Update fehlgeschlagen.	Firmware überprüfen, SD Karte korrekt eingelegt, SD Karte korrekt formatiert?

#### DÖRR Service Abteilung

 +49 731 970 37 69

 hello@doerr.gmbh

Kamera Einstellungen		
Hinweis: Vorgenommene Änderungen werden in Abhängigkeit der Einstellungen mit einem Zeitversatz von bis zu 24 Stunden übernommen.		
Kamera		
Kamera Modus		
Bild (*)		Die Kamera nimmt <b>Bilder</b> gemäß Ihren Einstellungen bei Bildgröße und Serienbilder auf.
Video		Die Kamera nimmt <b>Videos</b> gemäß Ihren Einstellungen bei Videogröße und Videolänge auf.
Bild und Video		Die Kamera nimmt <b>zuerst ein Bild(er) und anschließend ein Video</b> gemäß Ihren Einstellungen bei Bildgröße, Serienbild, Video Größe und Videolänge auf.
Sendemodus		
Bild (*)		Kamera versendet Bilder.
Video		Abo für den Videoversand erforderlich. Siehe <b>Mein Konto</b> .
Bild und Video		Abo für den Videoversand erforderlich. Siehe <b>Mein Konto</b> .
Vorschau		In den Modis Bild, Bild und Video wird ein in der Qualität reduziertes Bild bereitgestellt.
Sicherheits Modus		
Deaktiviert (*)		Dieser Modus richtet sich an Nutzer mit speziellen Sicherheitsanforderungen - <b>die gesamte Datenübermittlung (Bild + Video) erfolgt verschlüsselt</b> . Bitte beachten Sie, dass die Nutzung dieses Modus eine beträchtliche Erhöhung des Energieverbrauchs nach sich zieht. Wir empfehlen die Verwendung für professionelle Anwender aus dem Sicherheitsbereich und in Kombination mit einer externen Stromquelle (siehe Kapitel 10.3)
Bild		
Video		
Bild und Video		
Batterietyp		
Alkaline (*)		Um eine <b>genaue Anzeige des Batteriestatus zu gewährleisten</b> , wählen Sie bitte aus, ob Sie Alkaline Batterien, Ni-MH oder Lithium Akkus in die Kamera eingelegt haben. Bei Lithium gibt es verschiedene Batterietypen - im Zweifelsfall, wählen Sie „Alkaline“ aus.
Ni-MH		
Lithium		
Fernsteuerung		
Echtzeit (*)	<input checked="" type="radio"/>	Einstellungen werden <b>umgehend</b> übernommen. <b>WICHTIG Hoher Batterieverbrauch!</b>
Alle 30 Minuten	<input type="radio"/>	Einstellungen werden <b>spätestens</b> im gewählten Zeitintervall übernommen. Sollte vor Ablauf des Zeitintervalls Bilder oder Videos von der Kamera übermittelt werden, werden die neuen Einstellungen <b>zu diesem Übermittlungszeitpunkt</b> übernommen.
Jede Stunde	<input type="radio"/>	
Alle 2 Stunden	<input type="radio"/>	
Alle 3 Stunden	<input type="radio"/>	<b>HINWEIS</b>
Alle 4 Stunden	<input type="radio"/>	<b>Sollten Sie versehentlich falsche Einstellungen vorgenommen haben und die Kamera befindet sich nicht im Echtzeitmodus, können Sie Einstellungen umgehend korrigieren, indem Sie zuerst die gewünschte Einstellungen in der App/Web Oberfläche vornehmen und anschließend ein Bild händisch über den Bewegungsmelder auslösen, z.B. durch einen Handwink vor dem PIR Sensor (06).</b>
Alle 6 Stunden	<input type="radio"/>	
Alle 12 Stunden	<input type="radio"/>	
Alle 24 Stunden	<input type="radio"/>	
GPS aktivieren <input checked="" type="checkbox"/> (*)		<input checked="" type="checkbox"/> GPS wird im <b>Bogenmaß</b> auf dem Zeitstempel dargestellt (Bsp.: <b>N48°18'44" E010°02'02"</b> )
SD überschreiben <input checked="" type="checkbox"/> (*)		<input checked="" type="checkbox"/> Ist die SD Karte voll, <b>überschreibt die Kamera die ältesten Aufnahmen</b> <b>empfohlen</b> . <input type="checkbox"/> Ist die SD Karte voll, <b>stellt die Kamera die Aufnahmefunktion ein</b> , bis die Karte gewechselt bzw. formatiert wird.
Kameraname SnapShot Cloud 4G PRO		Hier kann der vergebene <b>Kameraname</b> geändert werden.
Zeitzone Europe/Berlin		Wählen Sie die <b>Zeitzone in Ihrer Region</b> aus.

## Bildeinstellungen

### Bildgröße

24 MP (\*)

16 MP

12 MP

8 MP

5 MP

Wählen Sie die gewünschte **Bildauflösung** aus.

**24 MP** (5664x4248) / **16 MP** (4608x3456) / **12 MP** (4032x3024) / **8MP** (3264x2448) / **5 MP** (2560x1920)

### Serienbilder aufnehmen

1 Bild (\*)

2 Bilder

3 Bilder

4 Bilder

5 Bilder

Wählen Sie die **Anzahl der Bilder** aus, die pro Bewegung bzw. Auslösung gemacht werden sollen.

### Serienbild Interval

X Bilder innerhalb einer Sekunde

1 Sekunde Interval zwischen den Bildern (\*)

2 Sekunden Interval zwischen den Bildern

Wenn Sie bei „**Serienbilder aufnehmen**“ **2 bis 5 Bilder** ausgewählt haben, können Sie hier festlegen, ob die Serienbilder **aufeinander folgend innerhalb 1 Sekunde aufgenommen werden sollen, oder ob 1 Sekunde bzw. 2 Sekunden Pause zwischen den Serienbildern liegen soll.**

### Zeitraffer

(\*)

Stellen Sie einen festen Zeitabstand ein, in dem die Kamera **unabhängig vom Bewegungsmelder** eine Bild/Video Aufnahme macht.

#### Beispiel bei Einstellung 01:00:00:

Die Kamera macht jede Stunde eine Bild/Video Aufnahme, egal ob eine Bewegung stattfindet oder nicht.

Möglicher Zeitabstand: **min. 05 Sekunden bis max. 24 Stunden (Eingabe 23:59:59)**

### Verzögerung

(\*)

Stellen Sie die Zeitdauer ein, die der **Bewegungsmelder nach einer Auslösung pausieren** soll. Diese Einstellung verhindert, dass die Kamera zu viele Aufnahmen macht.

#### Beispiel bei Einstellung 5 Minuten:

Nach einer Auslösung wartet die Kamera 5 Minuten, bis eine weitere Aufnahme auf Bewegung ausgelöst wird.

Mögliche Verzögerung: **min. 05 Sekunden bis max. 24 Stunden (Eingabe 23:59:59)**

### Anzahl der Bilder pro Tag begrenzen

#### Maximale Anzahl der Bilder pro Tag

AUS (\*) 10 99

Stellen Sie die gewünschte **Anzahl der Bilder pro Tag** ein.  
**Ist die eingestellte Anzahl erreicht, stellt die Kamera die Funktion ein.**

## Video Einstellungen

### Video Größe

FHD-1080P (\*)

HD-720P

WVGA

Wählen Sie das gewünschte **Videoformat** aus.

**Full HD 1080P** (1920x1080) / **HD 720P** (1280x720) / **WVGA** (848x480)

### Video Länge

5 10 (\*) 59

Wählen Sie die gewünschte **Videolänge** aus.

**min. 5 Sekunden - max. 59 Sekunden.**

## Blitz Einstellungen

### Blitz

Maximaler Blitz (\*)

Wählen Sie die gewünschte **Blitzreichweite** aus.

Minimaler Blitz

**Maximal ca. 20 Meter / Minimal ca. 8 Meter**

## Bewegungsmelder PIR

### Bewegungsmelder

(\*)

Der **Passive Infrarot Sensor (PIR)** löst aus, wenn im Erfassungsbereich Bewegung und unterschiedliche Temperaturen erkannt werden.

### Empfindlichkeit

AUS 1 2 3 4 5 6 7 8 9 (\*)

Stellen Sie die **Empfindlichkeit des Bewegungsmelders** ein.

Stufe 1-5: Falls die Kamera zu oft aufgrund von Umwelteinflüssen (herabfallende Äste, starke Sonneneinstrahlung etc.) ausgelöst wird.

Stufe 6-9: Die Kamera erkennt selbst geringste Bewegungen und Temperaturunterschiede.

**HINWEIS** Bei Auswahl AUS  macht die Kamera keine Aufnahmen! Schalten Sie den Zeitraffer EIN um Aufnahmen zu bekommen!

## Zeitraffer

### Zeitraffer 1

(\*)

**Zeitraffer 1:** Stellen Sie einen **festen Zeitrahmen ein, in dem die Kamera aktiv sein soll**. Außerhalb dieser Zeit werden **keine** Aufnahmen gemacht oder Bewegungen registriert.

**Beispiel bei Einstellung 14.00 – 17.00:**

Kamera ist nur zwischen 14.00 und 17.00 Uhr aktiv.

Wählen Sie die Funktion **AUS**  arbeitet die Kamera 24 Stunden. Sie können bis zu **2 Zeitfenster** pro Tag festlegen.

### Zeitraffer 2



(\*)

**Zeitraffer 2:** Legen Sie einen **zweiten Zeitrahmen fest, in dem die Kamera aktiv ist** (siehe Zeitfenster 1). Wählen Sie die Funktion **AUS**  arbeitet die Kamera 24 Stunden bzw. gemäß Zeitfenster 1.

## Einstellungen übernehmen

Tippen Sie auf **Einstellungen übernehmen**, um Ihre Anpassungen zu speichern.

### 07.1 **HINWEIS** > bei Ersteinrichtung der Kamera

Nachdem Sie auf **Einstellungen übernehmen** getippt haben, wird Ihre Registrierung abgeschlossen. Nach erfolgreicher Registrierung hören die LED-Statusanzeigen  (17f) und  (17g) auf zu blinken und leuchten **konstant grün**. Die Kamera führt innerhalb weniger Sekunden einen Neustart durch. Sobald alle LEDs konstant **grün** / **gelb** leuchten, ist Ihre Kamera nach ca. 60-70 Sekunden im Arbeitsmodus.

### 07.2 **HINWEIS** > Standby Modus

Sollten Sie die Kameraregistrierung nicht abschließen, schaltet die Kamera nach 5 Minuten in den Standby-Modus. Um die Registrierung fortzuführen drücken Sie entweder die TEST Taste (13) oder schalten Sie die Kamera am Schieberegler (16) aus und wieder an.

Bitte beachten Sie **Kapitel 06.8** für das Abschließen der Registrierung.

Hier finden Sie eine Übersicht Ihrer aufgenommenen Bilder und Videos.  
Für eine große Ansicht des Bildes, sowie zum Abspielen eines Videos, klicken Sie auf das gewünschte Bild bzw. Video.

Hd\_202330109900000XXX



Hier können Sie Ihr **Bild/Video umbenennen** oder **einzelns löschen**.

Löschen

Speichern



Bild oder Video als **Favorit markieren**.



Bild oder Video als **Datei in die Galerie des Smartphones oder auf Festplatte Ihres PC/Laptops speichern (Original Qualität)**.



Einzelne, mehrere oder alle Bilder und Videos **markieren, löschen und teilen**.



Hier können Sie nach Zeitraum, Medienart, Kamera und Benutzer **filtern**.

Hier finden Sie eine Übersicht Ihrer als Favoriten gekennzeichneten Bilder und Videos.



Einzelne, mehrere oder alle Favoriten **markieren, löschen und teilen**.



Hier können Sie Ihre Favoriten nach Zeitraum, Medienart, Kamera und Benutzer **filtern**.



## Kameras

Hier finden Sie eine Übersicht aller Ihrer registrierten Kameras. Für Informationen und Einstellungen tippen Sie auf die entsprechende Kamera.

### Kamera



SnapShot 4G Pro  
86026XXXXXX



Diese Funktion steht nur zur Verfügung wenn Sie bei **Kamera Einstellungen „Fernsteuerung“ Echtzeit** ausgewählt haben.

- Tippen Sie auf das Kamera-Symbol um ein **Echtzeitbild** anzufordern.
- Tippen Sie auf das Videokamera-Symbol um ein **Echtzeitvideo** anzufordern (Abo erforderlich).
- Tippen Sie auf das Symbol, um das **folgende Eingabefenster** zu öffnen:

**Firmware aktualisieren**

Nur anklickbar wenn aktuelle Firmware für Ihre Kamera vorliegt.  
Bitte beachten: **Batteriekapazität muss mehr als 65% betragen.**

**SD-Karte formatieren**

**Kamera ausschalten** ●

Die Kamera wird per Command ausgeschalten.  
Kamera meldet sich alle 24 Stunden um ihren Status abzufragen und ggf. wieder in den Arbeitsmodus zu wechseln.

**Diebstahl melden** (bitte lesen Sie **Kapitel 08.3**)

**Kamera löschen** (bitte lesen Sie **Kapitel 08.2**)

### Informationen

Firmware	DSR1DRXX	<b>Anzeige der installierten Firmware Version.</b>
Batterie	100%	<b>Anzeige des Batteriestatus.</b>
Signalqualität	4G	<b>Mobilfunknetz</b>
Signalstärke		<b>Signalstärke</b>
Synchronisiert		<b>erfolgreich synchronisiert.</b>

### Einstellungen

<b>Kamera Einstellungen</b>		Sie gelangen zu den Kameraeinstellungen (siehe Kapitel 07).
<b>Sortiernummer</b>	1	Sortieren Sie Ihre registrierten Kameras.
<b>Push</b>		Push Benachrichtigungen zulassen.

### Teilen

<b>Kamerabilder freigeben</b>		Teilen Sie die Bilder der ausgewählten Kamera mit Freunden und Kollegen in der <b>DÖRR APP (Registrierung notwendig)</b> . Tippen Sie auf <b>+</b> und geben Sie die E-Mail Adresse ein. Tippen Sie auf <b>Einladen</b> . Ihr Freund erhält eine Einladung per E-Mail zur Registrierung. Nach erfolgreicher Registrierung kann Ihr Freund die Bilder der freigegebenen Kamera einsehen. Um das Teilen Ihrer Bilder zu beenden, tippen Sie auf die E-Mail Adresse und auf <b>Löschen</b> .
<b>Email</b>		Schicken Sie die Bilder der ausgewählten Kamera an Freunde und Kollegen <b>per E-Mail (keine Registrierung notwendig)</b> . Tippen Sie auf <b>+</b> und geben Sie die Kontaktdaten ein. Um den Versand zu beenden, tippen Sie auf die E-Mail Adresse und auf <b>Löschen</b> .
<b>SMTP Weiterleitung</b>		Möglichkeit manuell definierte SMTP Server zu nutzen um beispielsweise mit anderen Plattformen wie z.B. Reviewwelt Daten zu teilen.

Hier sehen und buchen Sie Ihre **Sie Ihre Abonnements für Bildqualität und Videoversand.**

 **HINWEIS**

Abos können nur in den jeweiligen iOS und Android Apps abgeschlossen werden. Kündigungen können nur im jeweiligen App-, bzw. Playstore durchgeführt werden.

Im Web-Login unter **Mein Konto** wird **ausschließlich eine Übersicht** der aktuell aktiven Abonnements angezeigt.

**Benutzer**






E-Mail  
**max.mustermann@max.de** Ihre E-Mail Adresse

Neues Passwort  
..... Vergeben Sie bei Bedarf ein neues Passwort.

Passwort wiederholen  
Neues Passwort bestätigen.

Registriert am  
**01.01.20203** Datum Ihrer Registrierung.

**Speichern**



	<b>Webshop</b>	Besuchen Sie unseren <b>Webshop</b> und erfahren Sie mehr über unser vielfältiges <b>Jagd- und Outdoor Sortiment!</b>
	<b>Newsletter</b>	Melden Sie sich für unseren <b>Newsletter</b> an und profitieren Sie von einer Vielzahl an attraktiven Angeboten!
	<b>Impressum</b>	Über uns & Kontakt
	<b>Datenschutz</b>	Datenschutzerklärung
	<b>Abmelden</b>	

## 08 | WEITERE FUNKTIONEN

### 08.1 Testaufnahmen

**Option 1:** Fordern Sie ein **Echtzeitbild** an, wie auf **Seite 17 im Abschnitt „Kamera“** beschrieben.

**Option 2:** Um eine **Testaufnahme manuell an der Kamera auszulösen**, drücken Sie bei aktiver Statusanzeige, sowie einsatzbereiter Kamera (**siehe Kapitel 06.8**) die TEST Taste (13) einmalig um Medien in der definierten Einstellung zu erhalten.

Während die Daten auf die SD Karte geschrieben werden, blinkt die LED für SD Karte  (17d) **grün**. Während die Testaufnahme in die DÖRR Cloud geladen wird, blinkt die DÖRR Cloud LED  (17f) **grün**.

Um Ihre Testaufnahme zu betrachten, gehen Sie in der DÖRR APP zu „**Medien**“ und tippen Sie auf die entsprechende Kamera.

### 08.2 Löschen/Erneutes Registrieren einer Kamera

Wenn Sie die Kamera z.B. weiterverkaufen möchten, gehen Sie wie folgt vor:

#### 1. Löschen Sie die Kamera in der APP/Web Oberfläche:

 **Kameras** > tippen Sie auf die zu löschende Kamera >



#### 2. Kamera auf Werkseinstellungen zurücksetzen

Hierfür drücken Sie die RESET Taste (15) an der Kamera z.B. mit einem Stift für **ca. 10 Sekunden** bis alle LEDs **2x kurz grün** aufleuchten.

**Nun kann die Kamera erneut von Ihnen oder dem neuen Besitzer in der DÖRR APP registriert werden.**

### 08.3 Im Falle eines Diebstahls

Sollte Ihre Kamera entwendet werden, löschen Sie diese **NICHT** aus der APP, da nur so sichergestellt ist, dass der Dieb die Kamera nicht registrieren kann. Kontaktieren Sie unseren Service über die Funktion „**Diebstahl melden**“ und geben dort Ihre Kontaktdaten ein.

 **Kameras** > tippen Sie auf die gestohlene Kamera >



## 09 | MONTAGE / AUSRICHTUNG

### 09.1 Montage und Ausrichten der Kamera

Ziehen Sie den **mitgelieferten Befestigungsgurt** (26) durch die Montageturm Ösen (23) auf der Kamerarückseite und befestigen Sie die Kamera an einen Baum, Pfahl oder ein sonstiges, geeignetes Objekt. Den Gurt vorerst noch nicht festziehen.

Wir empfehlen die Kamera in einer Höhe von **0,75 m bis 1,00 m** zu platzieren. Die optimale Entfernung zum Motiv liegt zwischen **3 und 10 m**. Es sind auch größere Entfernungen möglich, aber dann ist die Zuverlässigkeit des Bewegungssensors nicht mehr gegeben. Die Kameralinse (05) sollte auf den Punkt zeigen, an dem das zu fotografierende Objekt erwartet wird.

Um zu überprüfen, ob die Kamera im richtigen Winkel aufgehängt ist, empfiehlt es sich einige **Testaufnahmen** (siehe **Kapitel 08.1**) zu machen. Die Ausrichtung sollte so sein, dass das zu erwartende Objekt in der Bildmitte ist. Gegebenenfalls richten Sie die Kamera erneut aus und wiederholen Sie die Testaufnahme.

Ist die Kamera in der richtigen Position, ziehen Sie den Befestigungsgurt (26) jetzt fest an, um die Kamera stabil zu fixieren.

#### **HINWEIS**

**Beachten Sie bitte auch Kapitel 10 mit unserem umfangreichen Zubehör für die Montage und zur Diebstahlsicherung.**

### 09.2 Hinweise zur Montage

#### 09.2.1 Bewegungsmelder

Der Bewegungsmelder reagiert nur unter gewissen Voraussetzungen und in einem bestimmten Bereich. Die Erfassung der Objekte

hängt stark von der Umgebungstemperatur und sonstigen Umständen, wie z.B. Bewuchs, reflektierende Flächen etc. ab. Bei optimalen Verhältnissen, perfekter Ausrichtung und Einstellung der höchsten Empfindlichkeit kann daher die Auslösung auf bis zu 20 m erfolgen. Normalerweise sollte man aber von einem Bereich innerhalb von 15 m ausgehen. Eventuell sind einige Versuche nötig, um eine gute Position der Kamera herauszufinden. Bei Auslöseversuchen durch Personen bitte immer bedenken, dass Tiere wesentlich kleiner sind und deshalb den Auslösebereich oft unterlaufen.

### 09.2.2 Lichtverhältnisse

Wie auch beim normalen Fotografieren ist direktes Gegenlicht nicht empfehlenswert. Wählen Sie die Kameraposition so, dass das Licht nicht direkt von vorne kommt oder die Kamera im Schatten ist.

### 09.2.3 Wetterschutz

Obwohl die Kamera wetterfest und für den Außenbereich tauglich ist (staub- und strahlwassergeschützt nach Schutzklasse IP66), empfiehlt es sich, die Kamera geschützt und wenn möglich nicht zur Wetterseite hin, aufzuhängen. Weder starker Schlagregen noch ständige Sonneneinstrahlung ist gut für die Kamera. Nach einer längeren Feuchtigkeitsperiode, z.B. auch nach Nebel, empfiehlt es sich, die Kamera ein paar Tage in einem trockenen Raum aufzubewahren.

## 10 | OPTIONALES ZUBEHÖR

### 10.1 Optionales Montagezubehör

Unser optionales Zubehör, wie das **patentierete DÖRR Haltesystem in Verbindung mit unserem DÖRR Universaladapter**, ermöglicht eine sehr schnelle und einfache Montage der Kamera an Bäumen, Wänden und mehr. Die Kamera rastet im Haltesystem ein, hält sicher und ist für einen Standortwechsel rasch wieder abgenommen. Der Kugelkopf mit Feststellschraube sorgt für eine flexible Ausrichtung der Kamera. Die Halterung ist um 360° drehbar und 30° in alle Richtungen neigbar:

**DÖRR Haltesystem Multi für SnapShot**  
[www.doerr-outdoor.de/204490](http://www.doerr-outdoor.de/204490) 

### 10.2 Optionale Diebstahlsicherungen

Führen Sie ein **Bügelschloss** (als Zubehör erhältlich) durch die Öse (08) um das Kameragehäuse abzuschließen:

**DÖRR Zahlenschloss 3-stellig small**  
[www.doerr-outdoor.de/204454](http://www.doerr-outdoor.de/204454) 

Mit unserem **DÖRR Kabelschloss** (als Zubehör erhältlich), das durch die speziell dafür vorgesehenen Ösen (22) an der Rückseite der Kamera geführt wird, lässt sich Ihre Kamera zusätzlich vor Diebstahl sichern:

**DÖRR Universal Kabelschloss 1,80 m**  
[www.doerr-outdoor.de/204452](http://www.doerr-outdoor.de/204452) 

*dazu passend:*

**DÖRR Zahlenschloss 3-stellig medium**  
[www.doerr-outdoor.de/204454](http://www.doerr-outdoor.de/204454) 

Für besonders hohe Sicherheit verschließen Sie die Kamera in unserem **wetterfesten und rostfreien DÖRR Metallschutzgehäuse „Made in Germany“**, welches optimal vor Diebstahl und Vandalismus sichert und Ihre Überwachungskamera vor Witterungseinflüssen schützt:

**DÖRR Metallschutzgehäuse für SnapShot Cloud 4G/Pro 4G**  
[www.doerr-outdoor.de/204461](http://www.doerr-outdoor.de/204461) 

### 10.3 Alternative Stromversorgungen

Nutzen Sie das **DÖRR Solarpanel mit integriertem Lithium Ion Akku 1500mAh** für eine nachhaltige und verlängerte Laufzeit. Optional in unserem **DÖRR Webshop** erhältlich:

**DÖRR Solar Panel Li-1500 12V/6V**  
[www.doerr-outdoor.de/204446](http://www.doerr-outdoor.de/204446) 

Alternativ kann die Kamera mit einer **externen 12V Batterie** in Verbindung mit unserem **DÖRR Batteriekabel** betrieben werden. Alles optional in unserem **DÖRR Webshop** erhältlich:

**Blei Akku 12V/12Ah**  
[www.doerr-outdoor.de/204351](http://www.doerr-outdoor.de/204351) 


**DÖRR Batteriekabel 2m mit Flachstecker**  
[www.doerr-outdoor.de/204364](http://www.doerr-outdoor.de/204364) 

Sowohl das Solarpanel wie auch eine externe Batterie wird über den DC 12V Anschluss (20) mit der Kamera verbunden. Eventuell eingelegte AA Batterien brauchen beim Anschluss einer externen Stromversorgung nicht entnommen zu werden. Die Kamera greift automatisch auf die eingelegten Batterien zurück, sobald die externe Stromversorgung wieder getrennt wird.

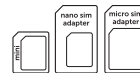
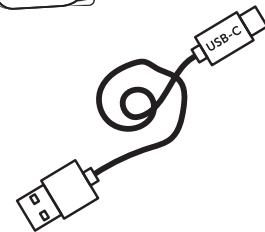
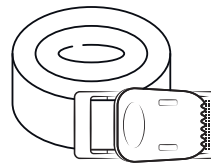
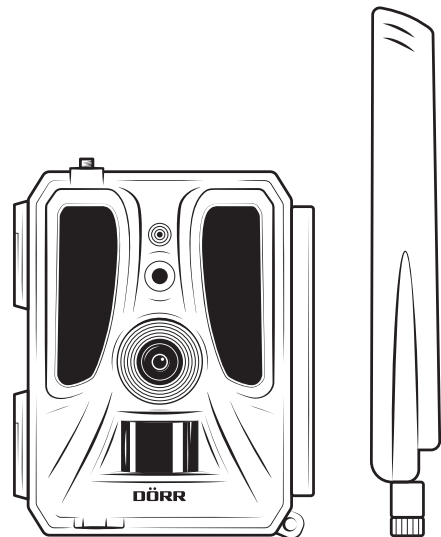
## 10.4 SIM Hero Multinetzwerkkarte

Für einen optimalen Betrieb in allen europäischen Ländern empfehlen wir die SIM Hero Multinetzwerkkarte, um von den Vorteilen der speziellen DÖRR-Tarife und immer dem vor Ort besten Netz zu profitieren:

simHERO M2M SIM Karte  
[www.doerr-outdoor.de/204445](http://www.doerr-outdoor.de/204445)

 **Besuchen Sie unseren Webshop [www.doerr-outdoor.de](http://www.doerr-outdoor.de)**  
für eine weitere Auswahl an Kamerazubehör und erfahren Sie mehr  
über unser vielfältiges **Jagd- und Outdoor Sortiment!**

## 12 | LIEFERUMFANG



## 11 | REINIGUNG UND AUFBEWAHRUNG

Reinigen Sie das Gerät nicht mit Benzin oder scharfen Reinigungsmitteln. Wir empfehlen ein fusselfreies, leicht feuchtes Mikrofaser Tuch, um die äußeren Bauteile des Geräts zu reinigen. **Entnehmen Sie vor der Reinigung die Batterien!** Bei Nichtnutzung bewahren Sie das Gerät an einem staubfreien, trockenen, kühlen Platz auf. **Das Gerät ist kein Spielzeug – bewahren Sie es für Kinder unerreichbar auf. Halten Sie das Gerät von Haustieren fern.**

## 13 | TECHNISCHE DATEN

Aufnahmemöglichkeit	<b>Bild / Video mit Ton / Bild+Video mit Ton</b>
Mobiler Bildversand	<b>Ja</b>
Mobiler Videoversand	<b>Ja (Abo erforderlich)</b>
Kombinierte Bild- und Videofunktion	<b>Ja</b>
Anzahl LEDs / LED Typ	<b>60 unsichtbare Infrarot LEDs, 940nm</b>
Blitzreichweite max. ca.	<b>20 m</b>
Erfassungsbereich Bewegungssensor ca.	<b>20 m / 100°</b>
Bildwinkel ca.	<b>100°</b>
Reaktionszeit PIR Sensor ca.	<b>0,4 - 0,7 Sek.</b>
Bildsensor	<b>5MP Farb CMOS Sensor</b>
Seitenverhältnis	<b>4:3</b>
Gespeicherte Bildauflösung	<b>24 MP*/16 MP*/12 MP*/8 MP*/5 MP (*interpoliert)</b>
Gesendete Bildauflösung	<b>Thumbnail (1920x1440)/24 MP*/16 MP*/12 MP*/8 MP*/5 MP (*interpoliert)</b>
Digitales Bildformat	<b>JPEG</b>
Videoauflösung Speicherung + Versand	<b>Full HD 1080P / HD 720P / WVGA</b>
Videolänge	<b>5 - 59 Sek.</b>
Digitales Videoformat	<b>MP4</b>
Objektiv	<b>F = 2.0 / 100°</b>
Serienbild (Bilder pro Auslösung)	<b>1 - 5 Bilder</b>
Verzögerung PIR Sensor	<b>5 Sek. - 24 Std.</b>
Empfindlichkeit PIR Sensor	<b>1 - 9 Stufen</b>
Zeitfenster pro Tag	<b>2</b>
Zeitrafferfunktion	<b>Ja</b>
Zeitstempel auf Bild	<b>Längen- und Breitengrad, Auflösung, Batteriestatus, Temperatur (°F/°C), Mondphase, Datum, Uhrzeit</b>
Sprache	<b>DE, GB, FR, ES, IT, CZ, DK, FI, HU, NL, SE</b>
Speicherkarte	<b>SD/SDHC 8GB bis max. 32GB; SDXC 64GB bis max. 128GB siehe Bedienungsanleitung (Speicherkarte nicht im Lieferumfang)</b>
SIM Kartenformat	<b>Standard SIM (Nano-SIM+Micro-SIM+Mini-SIM mit Adapter, SIM Karte nicht im Lieferumfang)</b>
Mobilfunkmodul	<b>LTE Cat1; EU; 4G/3G/2G</b>
Frequenzband	<b>LTE-FDD: B1/B3/B7/B8/B20/B28, WCDMA: B1/B8, GSM/EDGE: B3/B8</b>
GPS	<b>Ja</b>
Stromversorgung	<b>12x Mignon AA LR6 1,5V Alkaline Batterien oder entsprechende NiMH oder Lithium Akkus (nicht im Lieferumfang)</b>
Betriebsspannung	<b>DC 12V / 2A</b>
Energieverbrauch ca.	<b>im Betrieb Ø 107mA-300mA bei Tag, 115mA-777mA bei Nacht / Standby 0,084mA</b>
Laufzeit im Standby-Modus ca.	<b>bis zu 8 Monate mit 12x AA Batterien</b>
Anschluss für externe Batterie	<b>Ja</b>
USB Buchse	<b>USB-C</b>
Anschlussgewinde 1/4"	<b>Ja</b>
Schutzart	<b>IP66</b>
Einsatztemperatur ca.	<b>-20°C bis +55°C</b>
Lagertemperatur ca.	<b>-25°C bis +60°C</b>
Luftfeuchtigkeit ca.	<b>5% - 90%</b>
Farbe	<b>camouflage/grün</b>
Abmessungen ca.	<b>11,5 x 14,5 x 7,5 cm, Höhe mit Antenne: 37 cm</b>
Gewicht ohne Batterien ca.	<b>394 g</b>

Die DÖRR GmbH behält sich vor, technische Änderungen ohne Ankündigung vorzunehmen.

## 14 | **ENTSORGUNG, CE KENNZEICHNUNG, VEREINFACHTE EU-KONFORMITÄTSERKLÄRUNG**

### **14.1 BATTERIE/AKKU ENTSORGUNG**

Batterien und Akkus sind mit dem Symbol einer durchgekreuzten Mülltonne gekennzeichnet. Dieses Symbol weist darauf hin, dass leere Batterien oder Akkus, die sich nicht mehr aufladen lassen, nicht im Hausmüll entsorgt werden dürfen. Möglicherweise enthalten Altbatterien Schadstoffe, die Schäden an Gesundheit und Umwelt verursachen können. Sie sind zur Rückgabe gebrauchter Batterien als Endverbraucher gesetzlich verpflichtet (Batteriegesetz §11 Gesetz zur Neuregelung der abfallrechtlichen Produktverantwortung für Batterien und Akkumulatoren). Sie können Batterien nach Gebrauch in der Verkaufsstelle oder in Ihrer unmittelbaren Nähe (z.B. in Kommunalen Sammelstellen oder im Handel) unentgeltlich zurückgeben. Weiter können Sie Batterien auch per Post an den Verkäufer zurücksenden.

### **14.2 WEEE HINWEIS**

Die WEEE (Waste Electrical and Electronic Equipment) Richtlinie, die als Europäisches Gesetz am 13. Februar 2003 in Kraft trat, führte zu einer umfassenden Änderung bei der Entsorgung ausgedienter Elektrogeräte. Der vornehmliche Zweck dieser Richtlinie ist die Vermeidung von Elektroschrott bei gleichzeitiger Förderung der Wiederverwendung, des Recyclings und anderer Formen der Wiederaufbereitung, um Müll zu reduzieren. Das abgebildete WEEE Logo (Mülltonne) auf dem Produkt und auf der Verpackung weist darauf hin, dass das Produkt nicht im normalen Hausmüll entsorgt werden darf. Sie sind dafür verantwortlich, alle ausgedienten elektrischen und elektronischen Geräte an entsprechenden Sammelpunkten abzuliefern. Eine getrennte Sammlung und sinnvolle Wiederverwertung des Elektroschrottes hilft dabei, sparsamer mit den natürlichen Ressourcen umzugehen. Des Weiteren ist die Wiederverwertung des Elektroschrottes ein Beitrag dazu, unsere Umwelt und damit auch die Gesundheit der Menschen zu erhalten. Weitere Informationen über die Entsorgung elektrischer und elektronischer Geräte, die Wiederaufbereitung und die Sammelpunkte erhalten Sie bei den lokalen Behörden, Entsorgungsunternehmen, im Fachhandel und beim Hersteller des Gerätes.

### **14.3 VERPACKUNG ENTSORGEN**

Entsorgen Sie die Verpackung sortenrein. Geben Sie Pappe und Karton zum Altpapier, Folien in die Wertstoffsammlung.

### **14.4 ROHS KONFORMITÄT**

Dieses Produkt entspricht der europäischen RoHS-Richtlinie zur Beschränkung der Verwendung bestimmter gefährlicher Stoffe in Elektro- und Elektronikgeräten sowie deren Abwandlungen.

## **CE 14.5 CE KENNZEICHEN**

Das aufgedruckte CE Kennzeichen entspricht den geltenden EU Normen und signalisiert, dass das Gerät die Anforderungen aller für dieses Produkt gültigen EU-Richtlinien erfüllt.

### **VEREINFACHTE EU-KONFORMITÄTSERKLÄRUNG**

**Hiermit erklärt die DÖRR GmbH, dass der Funkanlagentyp [204449] der Richtlinie 2014/53/EU entspricht. Der vollständige Text der EU-Konformitätserklärung ist unter der folgenden Internetadresse verfügbar: <https://www.doerr-outdoor.de/204449>**

Content	Page
<b>ILLUSTRATION OF PARTS</b>	2 - 3
01   <b>SAFETY HINTS</b> ⚠	25
02   <b>SAFETY HINTS FOR BATTERIES/ACCUMULATORS</b> ⚠	26
03   <b>PRIVACY POLICY</b>	26
04   <b>MOBILE PHONE COSTS FOR PICTURE/VIDEO TRANSMISSION</b>	26
05   <b>NOMENCLATURE</b>	27
06   <b>COMMISSIONING</b>	27
06.1 Mounting the antenna	27
06.2 Inserting the batteries	27
06.3 Inserting a SD/SDHC/SDXC memory card	28
06.3.1 <b>IMPORTANT</b> SDXC Memory Cards 64 GB & 128 GB	28
06.3.2 Format SD/SDHC/SDXC card with the camera	28
06.4 Inserting a SIM card	28
06.5 Download the DöRR APP	28
06.6 Register and scan the QR code	29
06.7 DöRR SnapShot Cloud 4G/4G Pro website	30
06.8 Switch on / Camera status check	30
06.8.1 LED status indicators	31-32
07   <b>CAMERA SETTINGS IN THE APP/WEB INTERFACE</b>	33
<b>Camera Settings</b>	33
Camera Mode	33
Sending Mode	33
Security Mode	33
Battery Type	33
Remote Control	33
GPS	33
SD card overwrite	33
Camera Name	33
Time Zone	33
<b>Photo Settings</b>	34
Image Size	34
Multishot	34
Multishot Interval	34
Time Lapse	34
Delay	34
Limit the number of images per day	34

Content	Page
<b>Video Settings</b>	34
Video Size	34
Video Length	34
<b>Flash Settings</b>	35
<b>PIR Motion Detector</b>	35
Sensitivity	35
Timer	35
07.1 During initial setup of the camera	35
07.2 Standby Mode	35
<b>Media</b>	36
<b>Favorites</b>	36
<b>Cameras</b>	37
<b>My Account</b>	38
08   <b>FURTHER FUNCTIONS</b>	39
08.1 Test Recordings	39
08.2 Deleting/Re-registering a camera	39
08.3 In the event of theft	39
09   <b>MOUNTING / DIRECTING</b>	39
09.1 Mounting and directing the camera	39
09.2 Notes for mounting the camera	39
09.2.1 PIR Sensor	39-40
09.2.2 Light conditions	40
09.2.3 Weather protection	40
10   <b>OPTIONAL ACCESSORIES</b>	40
10.1 Optional mounting accessories	40
10.2 Optional anti-theft devices	40
10.3 Alternative power supplies	40
10.4 SIM Hero multi-network card	41
11   <b>CLEANING AND STORAGE</b>	41
12   <b>SCOPE OF DELIVERY</b>	41
13   <b>TECHNICAL SPECIFICATIONS</b>	42
14   <b>DISPOSAL, CE MARKING, SIMPLIFIED EU DECLARATION OF CONFORMITY</b>	43
14.1 Disposal of battery/accumulator	43
14.2 WEEE Information	43
14.3 Disposal of the packaging	43
14.4 Conformity with RoHS	43
14.5 CE Mark	43
<b>SIMPLIFIED EU DECLARATION OF CONFORMITY</b>	43



**THANK YOU** very much for choosing a quality product by DÖRR.

**Please read the instruction manual and the safety hints carefully before using the device for the first time.**

Keep the operating instructions together with the device for reference. If other people use this device, provide them with these instructions. If you sell the unit, this manual forms an integral part of the device and must be supplied with it.

**DÖRR is not liable for damage caused by improper use or failure to observe the operating and safety instructions.**

In the event of damage caused by improper handling or by external influence, the guarantee or warranty claim becomes void. Any manipulation, structural modification of the product or opening of the housing by the user or an unauthorised third party shall be considered improper handling.

## 01 | ⚠ SAFETY HINTS

- ⚠ **This device is not a toy! To prevent accidents and suffocation keep the device, the accessories and the packing materials away from children and pets.**
- ⚠ People with physical or cognitive disabilities should use the camera with supervision.
- ⚠ People with cardiac pacemakers, defibrillators or any other electrical implants should maintain a **minimum distance of 30 cm**, as the device generates magnetic fields.
- Your camera is fitted with a **weatherproof housing according to protection class IP66** (dust and jet waterproof) so that the camera can be used outdoors. Nevertheless, protect the camera from extreme weather conditions and direct sunlight.
- **Make sure to use only fresh Mignon AA LR6 1.5V Alkaline Manganese batteries or rechargeable NiMH or Lithium batteries of the same type and brand. Never combine Alkaline Manganese batteries with NiMH or Lithium batteries! When inserting the batteries please respect the correct polarity (+/-). Please remove batteries when device is not in use for a longer period.**
- **Only use SD/SDHC memory cards from 8GB to 32GB (SDXC 64GB to max. 128GB see chapter 06.3.1). Using a micro SD card in combination with an adapter may lead to malfunctions.**
- Do not drop the camera onto a hard surface. Do not use the camera if it has been dropped. In this case a qualified electrician should inspect the camera before you use it again.
- Do not attempt to repair the device by yourself. **Risk of electrical shock!** When service or repair is required, contact qualified service personnel.
- Do not open the camera housing (except the housing lid and the battery compartment) – the warranty will become void. The housing may only be opened by qualified DÖRR GmbH staff.
- LED bulbs can only be replaced by qualified DÖRR GmbH staff.
- Do not use the camera nearby devices that generate strong electromagnetic fields.
- Avoid touching the camera lens with your fingers.
- Protect the camera against extensive dirt. Never use aggressive cleansing agents or benzene to clean the camera. We recommend a soft, slightly damp microfiber cloth to clean the outer parts of the camera and the camera lens. **Make sure to remove batteries before cleaning.**
- Store the camera in a dust-free, dry and cool place when not in use.
- If the device is defective or without any further use, dispose of the device according to the Waste Electrical and Electronic Equipment Directive WEEE. For further information, please contact your local authorities.

## 02 | ⚠ SAFETY HINTS FOR BATTERIES/ACCUMULATORS

Only use high-quality batteries or accumulators of popular brands. **When inserting the batteries or accumulators, please respect the correct polarity (+/-).** Do not insert batteries of different types and always replace all batteries at the same time. **Never combine Alkaline Manganese batteries with NiMH or Lithium batteries!** Do not combine used batteries with fresh batteries. Please remove batteries/accumulators when device is not in use for a long period of time. **Do not throw the batteries/accumulators into fire, do not short-circuit and do not disassemble them! Never charge non-rechargeable batteries - risk of explosion!** Remove empty batteries immediately from the device to avoid the leaking of battery acid. Remove leaking batteries from the device immediately. Clean the contacts before inserting fresh batteries. **Risk of battery acid burn! In case of contact with battery acid, rinse the affected area immediately with water and contact a doctor. Batteries can be dangerous to life if swallowed. Keep batteries/accumulators away from small children and pets.** Do not dispose of batteries in household waste (see also chapter „Disposal of Batteries/Accumulators“).

## 03 | PRIVACY POLICY

In every country, legal data protection rules apply. As these rules may vary per country, please contact the appropriate authorities to learn about the latest privacy policy in your country. In any case kindly note:

- **Do not observe public areas such as sidewalks, roads, parking lots etc.**
- **Never observe your staff.**
- **Respect the general right of privacy.**
- **Do not publish pictures showing individuals without having their permission. Do not publish pictures showing identifiable automobile license plates.**
- **Make aware of the observed areas with a sign and inform your neighbours and visitors if necessary.**

## 04 | € MOBILE PHONE COSTS FOR PICTURE/VIDEO TRANSMISSION

Data exchange via mobile transmission always cause extra costs. These costs may vary depending on your provider and selected tariff and are not covered by the purchase of this camera. Please contact your mobile phone provider for tariff and costs.

## 05 | NOMENCLATURE

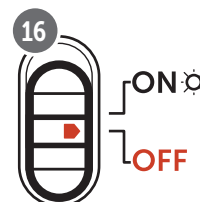
- 01 Antenna/antenna connection
- 02 PIR LED indicator
- 03 each 30 infrared LEDs
- 04 Light sensor
- 05 Camera lens
- 06 Motion detector (PIR sensor)
- 07 Tension lock
- 08 Eyelet for U-lock (lock optional)
- 09 Microphone
- 10 SIM card slot
- 11 SD card slot
- 12 QR Code (serial number)
- 13 TEST button
- 14 Button SD Format
- 15 Reset button
- 16 Slide control (ON/OFF)
- 17 LED status indicators
  - 17a) Operating status
  - 17b) Signal strength
  - 17c) Battery status
  - 17d) SD card status
  - 17e) Network status
  - 17f-g) DÖRR Cloud error indicators
- 18 Battery compartment
- 19 USB-C port
- 20 Connection external battery DC 12V
- 21 ¼" thread mount
- 22 Eyelet for cable lock (lock optional)
- 23 Eyelets for mounting strap
- 24 Nano-SIM + Micro-SIM + Mini-SIM Adapter
- 25 USB-C data cable
- 26 Mounting strap

## 06 | COMMISSIONING

Remove the protective foil from the PIR sensor (06).

### IMPORTANT

To avoid camera damages, make sure that camera is switched off (slide control 16 = OFF) for the following steps!



### 06.1 Mounting the antenna

Remove the yellow protective cap from the antenna connection (01) and screw on the supplied antenna.

### 06.2 Inserting the batteries

#### CAUTION

Make sure to use only fresh Mignon AA LR6 1.5V Alkaline Manganese batteries or rechargeable NiMH or Lithium batteries of the same type and brand. Never combine Alkaline Manganese batteries with NiMH or Lithium batteries! When inserting the batteries please respect the correct polarity (+/-). Please remove batteries when device is not in use for a longer period.

Open the camera releasing the lateral tension lock (07). Make sure that the slide control (16) is on position **OFF**. Insert **12 AA 1,5V batteries or rechargeable NiMH or Lithium batteries** (not included) into the battery compartment (18). **Respect correct polarity (+/-).**

#### NOTICE

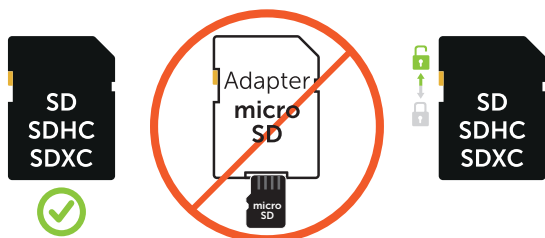
If you operate the camera with NiMH or Lithium batteries, please select NiMH or Lithium later in the APP/Web in the menu item „Battery type“ to ensure an accurate indication of the battery status.

For alternative power supplies, please read **chapter 10.3**.

### 06.3 Inserting a SD/SDHC/SDXC memory card

#### NOTICE

Only use SD/SDHC/SDXC memory cards from 8GB to max. 128GB. Using a micro SD card in combination with an adapter may lead to malfunctions. Make sure that the SD card is formatted and unlocked. To format the SDcard with the camera, please read chapter 06.3.2.



Insert the SD/SDHC/SDXC memory card (not included) with the label facing upwards into the SD card slot (11) until it snaps into place.

#### 06.3.1 IMPORTANT SDXC Memory Cards 64 GB & 128 GB

Due to their standard formatting, SDXC memory cards with 64 GB and 128 GB must be formatted with the camera before use. How to format the SDXC card with the camera, please read following chapter 06.3.2.

#### 06.3.2 Format SD/SDHC/SDXC card with the camera

1. Insert the SD/SDHC/SDXC memory card (not included) with the label facing upwards into the SD card slot (11) until it snaps into place.
2. Set the slide control (16) to the ON position. For example, use a pen to press the SD Format button (14) and hold it down for approx. 10 seconds until the LED 17d) starts flashing yellow:



3. After 10 flashes and successful formatting, the LED 17d) lights up constantly green. When setting up for the first time, please switch the camera off again (slide control (16) to the OFF position).

### 06.4 Inserting a SIM card

In order to use the mobile transmission function, make sure to insert a SIM card (not included) into the SIM card slot (10). Please mind the symbol above the SIM card slot which shows how to insert the card correctly.

Nano-SIM, Micro-SIM cards and Mini-SIM cards can only be used with the adapters supplied (24).

#### IMPORTANT

- The PIN request has to be deactivated, you can do this directly in the shop where you bought the SIM card, or with help of a mobile phone.
- Make sure the SIM card is activated for the mobile data transmission and if necessary has sufficient credit.
- For the mobile data transmission, the camera needs the parameter data of the respective provider. For all supported SIM card providers, please refer to:

[https://doerr.media/manuals/simCard\\_Provider.pdf](https://doerr.media/manuals/simCard_Provider.pdf)

SIM card providers that are not on the list currently cannot be used.

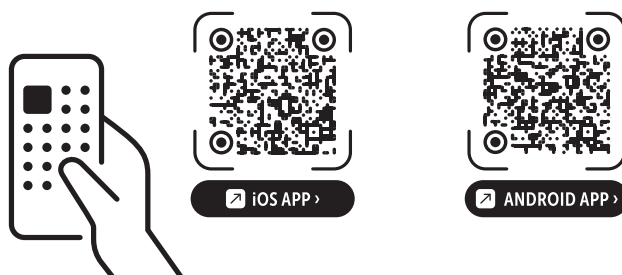
#### NOTICE

We recommend using the simHERO multi-network card. See chapter 10.4.



### 06.5 Download the DÖRR APP

To install the DÖRR APP, scan the corresponding QR code for Android or iOS inside the gift box with your smartphone or download the APP directly in the Play Store for Android or in the APP store for iOS.

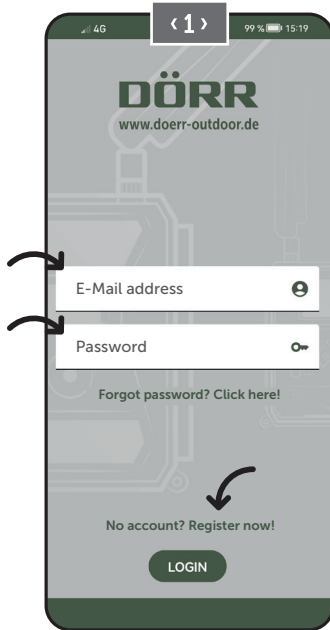


## 06.6 Register and scan the QR code

**Picture 1** Register with your **email address** and a **password** and tap to:

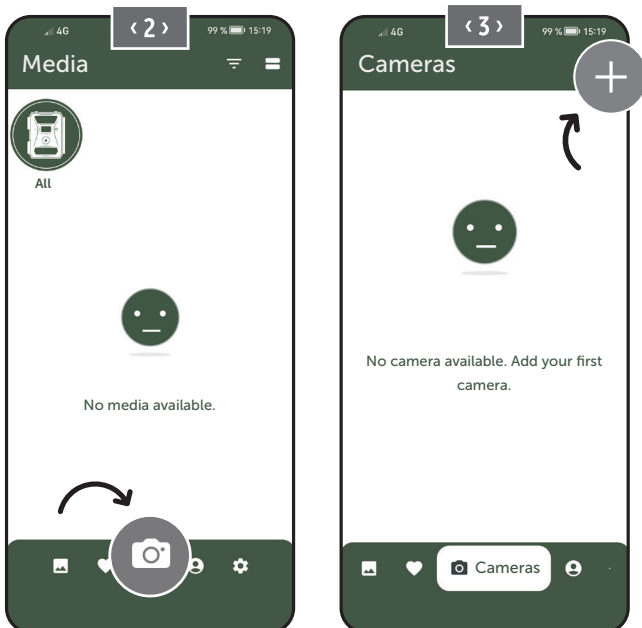
**No account? Register now!**

You will receive a confirmation email from DÖRR to the registered email address. Follow the link in this email for successful registration. Log in with the data used for registration.

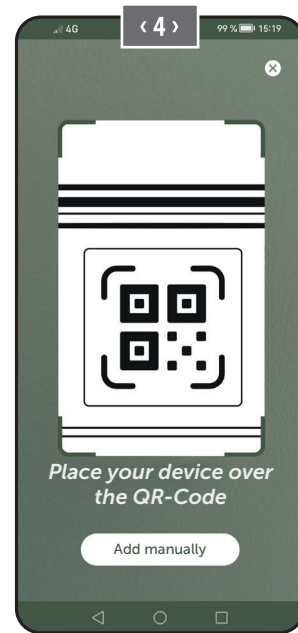


**Picture 2** Press the **camera icon**

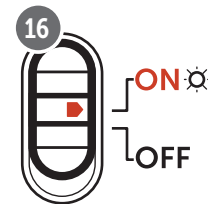
**Picture 3** Press at **Add camera**



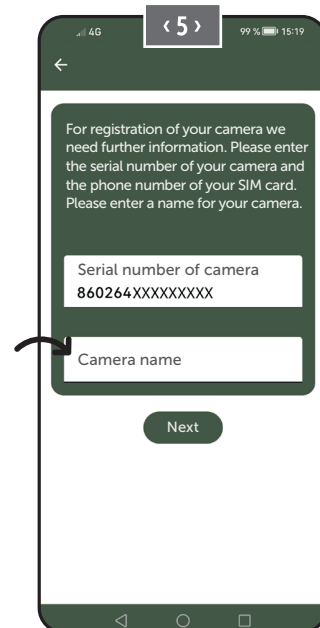
**Picture 4** The QR code scanner function will start. **Use your Smartphone to scan the QR code (12) in the camera housing.** Alternatively, you can enter the serial number manually. You will find the serial number inside of camera housing or on the gift box.



Switch the slide control (16) to position ON.



**Picture 5** Please enter a **name** for the camera.



## 06.7 DÖRR SnapShot Cloud 4G/4G Pro website

You may also register and log in via our website with your PC/laptop:

<https://www.doerr.cloud/>

We recommend using Google Chrome Browser .

### ▶ NOTICE

The appearance/symbols in the app and on the website may vary. However, the settings and functions are identical and as described in the following chapters.

## 06.7 Switch on / Camera status check

After you have switched on the camera, the camera will now check all relevant functions. During this process, the operating status LED (17a) and all other LEDs flash green. **As soon as the operating status LED (17a) lights up green continuously, the check is complete and your camera is ready for registration/use.**

### Unregistered camera:



Camera remains in registration mode for 5 minutes. After this, the camera switches to standby mode (see chapter 07.2) and the LEDs and PIR LED indicator (02) go out.

### Already registered camera:

After approx. 1 minute, the camera switches to the defined working mode (LEDs and PIR LED indicator (02) go out).



You can return to the status view (LEDs light up) at any time by pressing the TEST button (13).

### ▶ NOTICE

















































When setting up your camera for the first time, the LED status indicators  (17f) and  (17g) flash green until the camera has been successfully registered. Registration is complete as soon as you have clicked on **Save settings** in the app/web interface (see page 35).

Should a critical error occur during the check, the operating status LED (17a) will light up **red constantly**. For troubleshooting, as well as for information on the other LED status indicators (17b - 17e), please read the **table below (chapter 06.7.1)**.























### ● IMPORTANT

If the LED status indicators  (17f) and/or  (17g) light up or flash **red**, please contact our service department at **+49 731 970 37 69** or by email at **hello@doerr.gmbh**.

## 06.8.1 LED status indicators

LED	LED status	Meaning	Troubleshooting
 (02) Camera front	 flashes red	Camera is in setup mode. PIR sensor is not active.	Wait until the camera automatically switches to working mode. Alternatively, press and hold the TEST button (13) for 5 seconds. If the camera is in working mode, the LED goes out.
ON  (17a)	 flashes slowly green	Camera status is being checked.	
	 lights constantly green	Camera is ready for use.	
	 lights constantly red	Camera is not ready for use.	Check which other LED is red or flashing.
	 flashes slowly yellow	Debug mode active.	Please contact DÖRR Service.
 (17b)	 flashes slowly green	Connection establishment to the mobile network.	
	 lights constantly green	Connection to the mobile network established.	
	 lights constantly yellow	The signal strength is mediocre.	
	 flashes slowly yellow	The signal strength is weak.	
	 lights constantly red	Connection to the mobile network failed.	Make sure that: <ul style="list-style-type: none"> <li>the SIM card has credit.</li> <li>the SIM card is inserted correctly.</li> <li>the camera supports the network provider used (see chapter 6.4).</li> </ul>
	 flashes slowly yellow	No SIM card inserted.	Insert a SIM card.
	 flashes red and green alternately	Critical error!	Please contact DÖRR Service.
 (17c)	 flashes slowly green	Camera connected to power supply.	
	 lights constantly green	Battery capacity more than 60%.	
	 lights constantly yellow	Battery capacity between 30-60%.	
	 lights constantly red	Battery capacity below 30%.	Insert fresh batteries as soon as possible.
	 flashes quickly red	Battery capacity insufficient for operation.	Insert fresh batteries.
 (17d)	 lights constantly green	SD card inserted and ready for operation.	
	 lights constantly yellow	SD card inserted - card is full!	Delete files from the memory card and reformat the card (see chapter 6.3.2)
	 lights constantly red	No SD card inserted or SD card locked or formatted incorrectly.	Please refer to chapter 6.3.
	 flashes quickly green	Data is being written to SD card.	
	 flashes quickly red for 5 sec., then returns to original status	Data cannot be written to SD card.	Please check the other SD card status.
	 flashes slowly yellow	Memory card is being formatted.	
 (17e)	 flashes slowly green	Network service is being initialized.	
	 lights constantly green	Network quality is at least 4G.	
	 lights constantly yellow	Network quality is 2G to 3G.	
	 lights constantly red	No network service.	Make sure that: <ul style="list-style-type: none"> <li>the SIM card has credit.</li> <li>the camera supports the network provider used (see chapter 6.4).</li> </ul>



LED	LED status	Meaning	Troubleshooting
  (17f)	 lights constantly green	Camera connected to DÖRR Cloud.	
	 lights constantly red	DÖRR Cloud service not available.	Please contact DÖRR Service.
	 flashes slowly green	Ready for registration process.	
	 flashes slowly red	DÖRR Cloud service not available.	Please contact DÖRR Service.
	 flashes quickly green	Communication with DÖRR Cloud.	
	 flashes red quickly for 5 sec., then returns to original status	Media upload failed.	Please contact DÖRR Service.
  (17g)	 flashes slowly green	Ready for registration process.	
	 lights constantly green	Camera connected to DÖRR Cloud.	
	 lights constantly red	DÖRR Cloud service not available.	Please contact DÖRR Service.
(All)	 All LEDs flash green 2x and then go out	Camera reset is being performed.	Camera must be reconnected to DÖRR Cloud. See instructions in the APP.
	 All LEDs flash quickly green	Firmware update is being performed.	
	 All LEDs flash quickly red	Firmware update failed.	Check firmware, SD card inserted correctly, SD card formatted correctly?

#### DÖRR Service Department

 +49 731 970 37 69

 hello@doerr.gmbh



Default settings are marked with (\*)


Camera Settings	
Note: Changes made in settings will be executed by the camera after max. 24 hours.	
Camera	
Camera Mode	
Photo (*)	The camera takes <b>photos</b> according to your settings for image size and multi shot.
Video	The camera records <b>videos</b> according to your settings for video size and video length.
Photo and Video	The camera first takes a <b>picture(s) and then a video</b> according to your settings for picture size, multi shot, video size and video length.
Sending Mode	
Photo (*)	Camera is sending photos.
Video	Subscription required for video transmission. See  <b>My account</b> .
Photo and Video	Subscription required for video transmission. See  <b>My account</b> .
Preview	In photo, photo and video modes, the quality of the picture is reduced.
Security Mode	
Disabled (*)	This mode is aimed at users with special security requirements - <b>all data transmission (image and video) is encrypted</b> . Please note that using this mode results in a considerable increase in energy consumption. We recommend its use for professional users in the security sector and in combination with an external power source (see chapter 10.3)
Photo	
Video	
Photo and Video	
Battery Type	
Alkaline (*)	To ensure an <b>accurate indication of the battery status</b> , please select whether you have inserted alkaline, Ni-MH or lithium batteries in the camera. There are different battery types for lithium - if in doubt, select „Alkaline“.
Ni-MH	
Lithium	
Remote Control	
Realtime (*) <input checked="" type="radio"/>	Settings are applied <b>immediately</b> .  <b>IMPORTANT High battery consumption!</b>
Every 30 minutes <input type="radio"/>	Settings are applied <b>at the latest</b> in the selected time interval. If photos or videos are transmitted from the camera before the time interval expires, the new settings will be applied <b>at this transmission time</b> .   <b>NOTICE</b> <b>If you have inadvertently made incorrect settings and the camera is not in real-time mode, you can correct the settings immediately by first making the desired settings in the app/web interface and then triggering an image manually via the motion detector, e.g. by waving your hand in front of the PIR sensor (06).</b>
Every hour <input type="radio"/>	
Every 2 hours <input type="radio"/>	
Every 3 hours <input type="radio"/>	
Every 4 hours <input type="radio"/>	
Every 6 hours <input type="radio"/>	
Every 12 hours <input type="radio"/>	
Every 24 hours <input type="radio"/>	
Enable GPS <input checked="" type="checkbox"/> (*)	<input checked="" type="checkbox"/> GPS is represented in <b>radians</b> on the timestamp (e.g. <b>N48°18'44" E010°02'02"</b> )
SD card overwrite <input checked="" type="checkbox"/> (*)	<input checked="" type="checkbox"/> If the SD card is full, <b>the camera overwrites the oldest recordings</b>  <b>recommended</b> . <input type="checkbox"/> If the SD card is full, <b>the camera stops recording until the card is changed or formatted</b> .
Kameraname SnapShot Cloud 4G PRO	The <b>camera name</b> assigned can be changed here.
Time Zone Europe/Berlin	Select the <b>time zone of your region</b> .

Photo Settings	
<b>Image size</b>	
24 MP (*)	Select the desired <b>image resolution</b> .  <b>24 MP</b> (5664x4248) / <b>16 MP</b> (4608x3456) / <b>12 MP</b> (4032x3024) / <b>8MP</b> (3264x2448) / <b>5 MP</b> (2560x1920)
16 MP	
12 MP	
8 MP	
5 MP	
<b>Multishot</b>	
1 pic (*)	Select the <b>number of images</b> to be taken upon movement or triggering.
2 pics	
3 pics	
4 pics	
5 pics	
<b>Delay</b>	
Take X pictures within one second	If you have selected <b>2 to 5 pictures under „Multishot“</b> , you can specify here whether the continuous pictures should be <b>taken consecutively within 1 second or whether there should be a pause of 1 second or 2 seconds between the continuous pictures</b> .
Interval between multishot pictures 1 sec. (*)	
Interval between multishot pictures 2 sec.	
<b>Time Lapse</b>	<input checked="" type="checkbox"/> The camera triggers according to the specific time set, <b>independently from the PIR detector</b> .
<input checked="" type="checkbox"/> (*)	<b>Example with setting 01:00:00:</b> The camera triggers every hour independently from motion recognition.  Possible time interval: <b>min. 05 seconds to max. 24 hours (Input 23:59:59)</b>
<b>Delay</b>	<input checked="" type="checkbox"/> <b>Set a pause for the PIR Sensor.</b> This setting prevents the camera from taking too many images/videos.
<input checked="" type="checkbox"/> (*)	<b>Example with setting 5 minutes:</b> After triggering, the camera sets the PIR inactive for 5 minutes. After the time set the PIR sensor will be active again.  Possible delay: <b>min. 05 seconds to max. 24 hours (Input 23:59:59)</b>
<b>Flash Settings</b>	<input checked="" type="checkbox"/>
<b>Maximum number of images per day</b>	Set the desired <b>number of images per day</b> . <b>Once the set number is reached, the camera stops the function.</b>
<input type="range" value="10"/> OFF (*) 10 99	

Video Settings	
<b>Video Size</b>	
FHD-1080P (*)	Select the desired <b>video format</b> .  <b>Full HD 1080P</b> (1920x1080) / <b>HD 720P</b> (1280x720) / <b>WVGA</b> (848x480)
HD-720P	
WVGA	
<b>Video Length</b>	
<input type="range" value="10"/> 5 10 (*) 59	Select the desired <b>video length</b> .  <b>min. 5 sec. - max. 59 sec.</b>

## Flash Settings

### Flash

Max. Flash (\*)

Select the desired **flash range**.

Min. Flash

**Maximum approx. 20 meters / minimum approx. 8 meters**

## PIR Motion Detector

### Enable PIR

(\*)

The **Passive Infrared Sensor (PIR)** triggers upon motion and temperature changes recognised within the detection range.

Adjust the **sensitivity of the motion detector**.

### Sensitivity

OFF 1 2 3 4 5 6 7 8 9 (\*)

Level 1-5: **Select when camera triggers too often upon environment influences, e.g. falling branches or strong sunlight.**

Level 6-9: **The camera recognises even smallest motion and temperature changes.**

**▶ NOTICE** If OFF  is selected, the camera will not take any recordings! Switch the time lapse ON to get recordings!

## Timer

### Timer 1

(\*)

**Timer 1:** Set a **fixed working time frame in which the camera is active**. Outside of this time, no recordings are made or movements are registered.

**Example with setting 2:00 – 5:00:**

Camera is only active between 2:00 and 5:00 a.m.

If you select the **OFF**  function in this menu item, the camera works 24 hours a day. You can set up to **2 working times** per day.

### Timer 2

(\*)



**Timer 2:** Set a **second fixed working time frame in which the camera is active** (see timer 1).

If you select the **OFF**  function in this menu item, the camera works 24 hours a day **or according to your settings for timer 1.**

## Save Settings

Tap **Save Settings** to confirm your adjustments.

### 07.1 **▶ NOTICE** › during initial setup of the camera

After you have tapped on **Save Settings**, your registration is completed. After successful registration, the LED status indicators  (17f) and  (17g) stop flashing and light up **green constantly**. The camera will reboot within a few seconds. As soon as all LEDs light up **green / yellow** constantly, your camera is in working mode after approx. 60-70 seconds.

### 07.2 **▶ NOTICE** › Standby Mode

If you do not complete the camera registration, the camera switches to standby mode after 5 minutes. To continue registration, either press the **TEST** button (13) or switch the camera off and on again using the slide control (16).

Please refer to **chapter 06.8** to complete the registration.

Here you will find an overview of the pictures and videos you have taken.  
Click on the desired image or video for a larger view of the image or to play a video.

Hd\_20233010990000000000XXXX



Here you can **rename your picture/video or delete it individually.**

Delete

Save



Mark image or video as **favorite**.



Save the picture or video as a **file in the smartphone gallery or on the hard disk of your PC/laptop (original quality).**



**Mark, delete and share** individual, multiple or all images and videos.



Here you can **filter** by time period, media type, camera and user.

Here you will find an overview of your pictures and videos marked as favorites.



**Mark, delete and share** individual, multiple or all favorites.



Here you can **filter** your favorites by time period, media type, camera and user.

## Cameras

Here you will find an overview of all your registered cameras. For information and settings, tap on the relevant camera.

### Camera



SnapShot 4G Pro  
86026XXXXXX



This function is only available if you have selected „Real time“ under „Remote control“ in the camera settings.



Tap the camera icon to request a **real-time image**.



Tap on the video camera icon to request a **real-time video** (subscription required).



Tap on the symbol to open the **following options**:



Update Firmware

Only clickable if there is a new firmware available for your camera.  
Please note: **Battery capacity must be more than 65%.**



Format SD card



Turn off camera ●

The camera is switched off by command.  
The camera reports every 24 hours to check its status and switch back to working mode if necessary.

**Report as stolen** (please read **chapter 08.3**)

**Delete camera** (please read **chapter 08.2**)

### Information

Firmware	DSR1DRXX	Displays the installed firmware version.
Battery	100%	Displays the battery status.
Signal quality	4G	Mobile network
Signal strength		Signal strength
Synchronized		successfully synchronized.


### Settings

Camera settings		This takes you to the camera settings (see <b>chapter 07</b> ).
Sort number	1	Sort your registered cameras.
Push		Allow push notifications.

### Share

Share camera pictures		Share images of the selected camera with friends and colleagues within the <b>DÖRR APP (registration is necessary)</b> . Tap <b>+</b> and enter the email of your friend. Tap <b>Invite</b> . Your friend receives an email invitation to register for our service. After successful registering, your friend is able to see the images of the shared camera. To end sharing the images, tap the email address and confirm <b>Delete</b> .
E-Mail		Share images of the selected camera with friends and colleagues <b>by email (no registration required)</b> . Tap <b>+</b> and enter the contact data. To end sharing the images, tap the email address and confirm <b>Delete</b> .
SMTP Forwarding		Possibility to use manually defined SMTP servers to share data with other platforms such as „Revierwelt“.

Here you can view and book your subscriptions for picture quality and video transmission.

 **NOTICE**

Subscriptions can only be taken out in the respective iOS and Android app. Cancellations can only be made in the respective Appstore or Playstore.

In the web login under **My account** you can only see an overview of the currently active subscriptions.

**User**






E-Mail  
**max.mustermann@max.de** Your e-mail address.

New password  
..... If necessary, assign a new password.

Confirm password  
Confirm new password.

Registered on  
**01.01.20203** Date of your registration.

Save



	<b>Webshop</b>	Visit our <b>webshop</b> and find out more about our wide range of <b>hunting and outdoor products!</b>
	<b>Newsletter</b>	Sign up for our <b>newsletter</b> and benefit from a variety of attractive offers!
	<b>Legal notice</b>	About us & Contact
	<b>Privacy policy</b>	Privacy policy
	<b>Logout</b>	

## 08 | FURTHER FUNCTIONS

### 08.1 Test Recordings

**Option 1:** Request a **real-time image** as described on **page 37 in the „Camera“ section.**

**Option 2:** To **trigger a test recording manually on the camera**, press the TEST button (13) once when the status display is active and the camera is ready for use (see **chapter 06.8**) to obtain media in the defined setting.

While the data is being written to the SD card, the SD card LED  (17d) flashes **green**. While the test recording is being loaded into the DÖRR Cloud, the DÖRR Cloud LED  (17f) flashes **green**.

To view your test recording, go to **„Media“** in the DÖRR APP and tap on the corresponding camera.

### 08.2 Deleting/Re-registering a camera

In case you want to sell your camera, please follow these steps:

#### 1. Delete the camera in the APP/web interface:

 **Cameras** › tap on the camera to be deleted ›




#### 2. Reset camera to factory settings

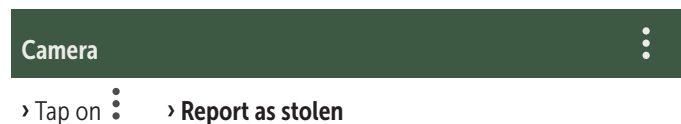
To do this, press the RESET button (15) on the camera, e.g. with a pen, for **approx. 10 seconds** until all LEDs briefly **light up green twice**.

**You or the new owner can now register the camera again in the DÖRR APP.**

### 08.3 In the event of theft

If your camera is stolen, do **NOT** delete it from the APP, as this is the only way to ensure that the thief cannot register the camera. Contact our service via the **„Report as stolen“** function and enter your contact details there.

 **Cameras** › tap on the stolen camera ›



## 09 | MOUNTING / DIRECTING

### 09.1 Mounting and directing the camera

Pull the **supplied mounting strap** (26) through the eyelet (23) on the backside of the camera. Mount the camera to a tree, pole or any other suitable object. Do not fix the belt finally at this stage.

We recommend placing the camera at a height of **0.75 m to 1.00 m**. The optimal distance to the subject is between **3 and 10 m**. Larger distances are possible as well, but then the reliability of the motion sensor is no longer given. The camera lens (05) should now point to where the object is expected to show-up.

To verify your camera is hung up in a correct angle, we recommend taking a view **test recordings** (see **chapter 08.1**). The camera should be directed in a way that the object will appear in the centre of the picture. You may have to re-adjust the camera and take another test shot.

Once the camera position is correct, the mounting belt (26) can be tightened to hold the camera firmly.

#### **NOTICE**

Please also note **chapter 10** with our extensive range of accessories for installation and anti-theft protection.

### 09.2 Notes for mounting the camera

#### 09.2.1 PIR sensor

The PIR sensor triggers only under specific circumstances within a certain range. The capturing of objects strongly depends on temperature, vegetal cover, reflecting surfaces etc. Under perfect conditions the recognition range can be up to 20 m. Usually, you may expect a range of 15 m. It may take a few attempts to find a good

position for the camera. During photo test, be aware that animals are usually remarkably smaller than human beings. Animals might be below the PIR sensor detection range and not be captured.

### 09.2.2 Light conditions

Avoid direct backlight when mounting the camera. The lens should not point directly into the sun and camera should not be placed in shadow.

### 09.2.3 Weather protection

Although the camera is weatherproof and well-suited for outdoor use (dust and jet water protected according to IP66 protection class) we recommend mounting the camera in a secured place not facing the weather exposed side. Prevent the camera from driving rain and constant exposure to sunlight. After a long period of humidity caused by rain or fog, the camera should be placed in a dry area for a few days.

## 10 | OPTIONAL ACCESSORIES

### 10.1 Optional mounting accessories

Our optional accessories such as the **patented DÖRR holding fixture in combination with the DÖRR universal adapter** are designed for fast and easy mounting of the camera at a tree, wall or other objects. The camera clicks into the holding fixture and is firmly held in place. The camera can be removed easily for a quick change of place of action. The ball head ensure a flexible direction of the camera. The fixture is rotatable by 360° and swivels up to 30° in all directions:

#### DÖRR Holding Fixture Multi for SnapShot

[www.doerr-outdoor.de/204490](http://www.doerr-outdoor.de/204490) 

### 10.2 Optional anti-theft devices

Pull a **padlock** (available as accessory) through the eyelet (08) to lock the camera housing:

#### DÖRR Combination Lock 3-digits small

[www.doerr-outdoor.de/204454](http://www.doerr-outdoor.de/204454) 

Use our **DÖRR cable lock** (available as accessory) and pull it through the eyelet for cable lock (22) on the backside of the camera to secure it against theft:

#### DÖRR Universal Cable Lock 1,80 m

[www.doerr-outdoor.de/204452](http://www.doerr-outdoor.de/204452) 

matching:

#### DÖRR Combination Lock 3-digits medium

[www.doerr-outdoor.de/204454](http://www.doerr-outdoor.de/204454) 

For a very high level of security, lock the camera in our **weatherproof and rust-free DÖRR metal housing „Made in Germany“**, which optimally protects your camera against theft, vandalism and extreme weather conditions:

#### DÖRR Metal Housing for SnapShot Cloud 4G/Pro 4G

[www.doerr-outdoor.de/204461](http://www.doerr-outdoor.de/204461) 

### 10.3 Alternative power supplies

Use the **DÖRR solar panel with internal Lithium Ion battery 1500 mAh** for a sustainable and extended runtime. Optionally available in our **DÖRR webshop**:

#### DÖRR Solar Panel Li-1500 12V/6V

[www.doerr-outdoor.de/204446](http://www.doerr-outdoor.de/204446) 

Alternatively, the camera can be operated with an **external 12V battery** in conjunction with our **DÖRR battery cable**. All optionally available in our **DÖRR webshop**:

#### Lead Battery 12V/12Ah

[www.doerr-outdoor.de/204351](http://www.doerr-outdoor.de/204351) 

#### DÖRR Battery Cable 2m with flat plug

[www.doerr-outdoor.de/204364](http://www.doerr-outdoor.de/204364) 

Both the solar panel and an external battery need to be plugged-in to the cameras DC 12V port (20). Any inserted batteries do not need to be removed when using external power supplies. The camera automatically reverts to the inserted batteries as soon as the external power supply is disconnected.



## 10.4 SIM Hero multi-network card

For optimum operation in all European countries, we recommend the SIM Hero multi-network card to benefit from the advantages of the special DÖRR tariffs and always the best local network:

simHERO M2M SIM card  
[www.doerr-outdoor.de/204445](http://www.doerr-outdoor.de/204445) 

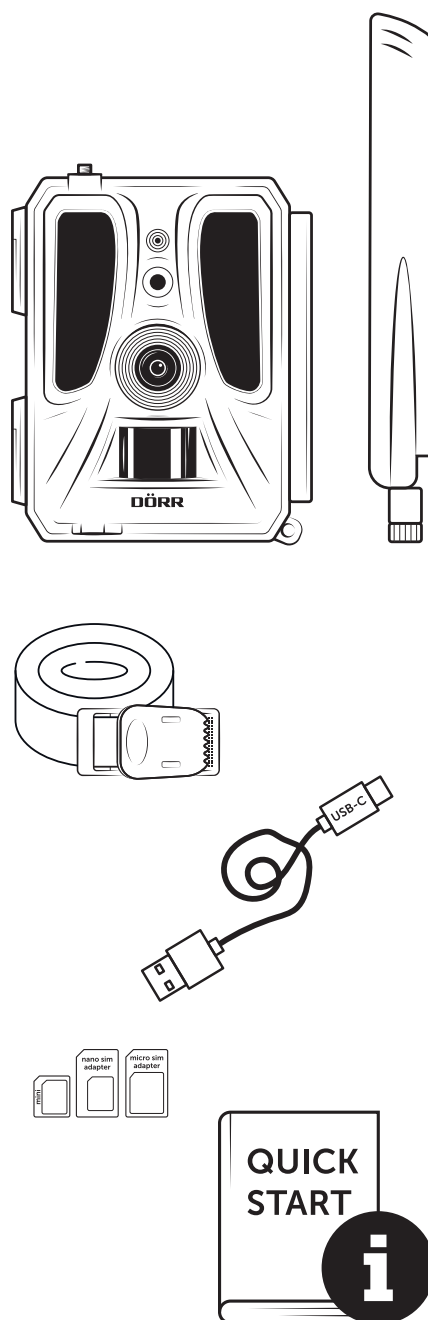
 Visit our web shop [www.doerr-outdoor.de](http://www.doerr-outdoor.de)

for a great variety of surveillance camera accessories and get more information on our wide assortment of **hunting and outdoor items!**

## 11 | CLEANING AND STORAGE

Never use aggressive cleansing agents or benzine to clean the device. We recommend a soft, slightly damp microfiber cloth to clean the outer parts of the device. **Remove batteries before cleaning!** Store the device in a dust-free, dry and cool place. **This device is not a toy - keep it out of reach of children. Keep away from pets.**

## 12 | SCOPE OF DELIVERY



## 13 | TECHNICAL SPECIFICATIONS

Recording capability	Photo / Video with audio / Photo+Video with audio
Mobile picture transmission	Yes
Mobile video transmission	Yes (subscription required)
Combined picture and video recording	Yes
Number of LEDs / LED Type	60 Invisible Infrared LEDs, 940nm
Flash range max. approx.	20 m
Detection range motion sensor approx.	20m / 100°
Picture angle approx.	100°
Trigger speed PIR sensor approx.	0,4 - 0,7 sec.
Image sensor	5MP Colour CMOS Sensor
Aspect Ratio	4:3
Picture resolution stored	24 MP*/16 MP*/12 MP*/8 MP*/5 MP (*interpolated)
Picture resolution sent	Thumbnail (1920x1440)/24 MP*/16 MP*/12 MP*/8 MP*/5 MP (*interpolated)
Digital picture format	JPEG
Video resolution stored + sent	Full HD 1080P / HD 720P / WVGA
Video length	5 - 59 sec.
Digital video format	MP4
Lens	F=2.0/100°
Multiple shots (pictures per release)	1 - 5 photos
Delay PIR Sensor	5 sec. - 24 hours
Sensitivity PIR sensor	1 - 9 steps
Time frames per day	2
Time lapse function	Yes
Time stamp on image	Longitude and latitude, resolution, battery status, temperature (°F/°C), moon phase, date, time
Languages	DE, GB, FR, ES, IT, CZ, DK, FI, HU, NL, SE
Memory card	SD/SDHC 8GB up to max. 32GB; SDXC 64GB up to max. 128GB see instruction manual (memory card not included)
SIM card format	Standard SIM (Nano-SIM+Micro-SIM+Mini-SIM with adapter, SIM card not included)
Mobile radio module	LTE Cat1; EU; 4G/3G/2G
Frequency band	LTE-FDD: B1/B3/B7/B8/B20/B28, WCDMA: B1/B8, GSM/EDGE: B3/B8
GPS	Yes
Power supply	12x Mignon AA LR6 1.5V alkaline batteries or equivalent NiMH or Lithium batteries (not included)
Operating voltage	DC 12V / 2A
Power consumption approx.	while operation Ø 107mA-300mA by day, 115mA-777mA by night / standby 0.084mA
Runtime in standby mode approx.	8 month with 12x AA batteries
Socket for external battery	Yes
USB port	USB-C
Thread mount 1/4"	Yes
Ingress protection code	IP66
Operating temperature approx.	-20°C to +55°C
Storage temperature approx.	-25°C to +60°C
Relative humidity approx.	5% - 90%
Colour	camouflage/green
Dimensions approx.	11,5 x 14,5 x 7,5 cm, height with antenna: 37 cm
Weight without batteries approx.	394 g

*DÖRR GmbH reserves the right to make technical changes without notice.*

## 14 | DISPOSAL, CE MARKING, SIMPLIFIED EU DECLARATION OF CONFORMITY

### 14.1 DISPOSAL OF BATTERY/ACCUMULATOR

Batteries and rechargeable batteries are marked with the symbol of a crossed-out waste bin. This symbol indicates that empty batteries or rechargeable batteries that can no longer be recharged must not be disposed of in household waste. Old batteries may contain harmful substances that can cause damage to health and the environment. As the end user, you are legally obliged to return used batteries (under German battery law, Section 11 Act Revising the Law of Waste-Related Product Responsibility for Batteries and Accumulators). You can return batteries free of charge after use at the point of sale or in your immediate vicinity (e.g. at municipal collection points or in shops). You can also return batteries to the seller by post.

### 14.2 WEEE INFORMATION

The WEEE (Waste Electrical and Electronic Equipment) Directive, which came into force as European law on 13 February 2003, led to comprehensive changes in the disposal of discarded electrical equipment. The primary purpose of this directive is to prevent e-waste while promoting reuse, recycling and other forms of reprocessing in order to reduce waste. The WEEE logo (dustbin) shown on the product and on the packaging indicates that the product must not be disposed of in normal household waste. You are responsible for delivering all discarded electrical and electronic equipment to appropriate collection points. Sorting waste for separate collection and sensible recycling of packaging waste helps to use natural resources more sparingly. Furthermore, e-waste recycling is a contribution to preserving our environment and thus also people's health. Further information on the disposal of electrical and electronic equipment, recycling and collection points can be obtained from local authorities, waste disposal companies, specialist retailers and the manufacturer of the device.

### 14.3 DISPOSAL OF THE PACKAGING

Dispose of the packaging by type. Give cardboard to the waste paper, foils to the collection of recyclables.

### 14.4 CONFORMITY WITH ROHS

This product complies with the European RoHS Directive on the restriction of the use of certain hazardous substances in electrical and electronic equipment and variations thereof.

### 14.5 CE MARK

The imprinted CE mark complies with the applicable EU standards and indicates that the device meets the requirements of all EU directives

applicable to this product.

### SIMPLIFIED EU DECLARATION OF CONFORMITY

Hereby, DÖRR GmbH declares that the radio equipment type [204449] is in compliance with Directive 2014/53/EU. The full text of the EU declaration of conformity is available at the following internet address: <https://www.doerr-outdoor.de/204449>

Indice	Page
<b>ILLUSTRATION DES PIÈCES</b>	2 - 3
01   <b>CONSIGNES DE SÉCURITÉ</b> ⚠	45
02   <b>REMARQUES DE PRÉVENTION POUR PILES</b> ⚠	46
03   <b>POLITIQUE DE CONFIDENTIALITÉ</b>	46
04   <b>FRAIS DE TÉLÉPHONE MOBILE POUR LA TRANSMISSION DES IMAGES/VIDÉOS</b>	46
05   <b>NOMENCLATURE</b>	47
06   <b>MISE EN SERVICE</b>	47
06.1 Montage de l'antenne	47
06.2 Installation des piles	47
06.3 Insertion de la carte mémoire SD/SDHC/SDXC	48
06.3.1 <b>IMPORTANT</b> Cartes mémoire SDXC 64 Go et 128 Go	48
06.3.2 Formater la carte SD/SDHC/SDXC avec la caméra	48
06.4 Insérer la carte SIM	48
06.5 Télécharger l'application DÖRR	48
06.6 Inscrire et scanner le code QR	49
06.7 Site internet DÖRR SnapShot Cloud 4G/4G Pro	50
06.8 Allumer / vérifier l'état de l'appareil photo	50
06.8.1 Affichage du statut par LED	51-52
07   <b>PARAMÈTRES DE LA CAMÉRA DANS L'APPLICATION/L'INTERFACE WEB</b>	53
<b>Paramètres de la caméra</b>	53
Mode de la caméra	53
Mode d'envoi	53
Mode sécurité	53
Type de batterie	53
Télécommande	53
GPS	53
Écraser la carte SD	53
Nom de la caméra	53
Fuseau horaire	53
<b>Paramètres d'image</b>	54
Taille de l'image	54
Prendre des photos en mode rafale	54
Intervalle de prise de vue en série	54
Laps de temps	54
Délai	54
Limiter le nombre des photos par jour	54

Indice	Page
<b>Paramètres vidéo</b>	54
Taille de la vidéo	54
Longueur vidéo	54
<b>Réglages du flash</b>	55
<b>Détecteur de mouvement PIR</b>	55
Sensibilité	55
Minuteurs	55
07.1 Lors de la configuration initiale de la caméra	55
07.6 Mode veille	55
<b>Média</b>	56
<b>Favoris</b>	56
<b>Caméras</b>	57
<b>Mon compte</b>	58
08   <b>AUTRES FONCTIONS</b>	59
08.1 Test d'enregistrement	59
08.6 Suppression / réenregistrement d'une caméra	59
08.3 En cas de vol	59
09   <b>MONTAGE / ORIENTATION</b>	59
09.1 Montage et orientation de la caméra	59
09.6 Remarques sur le montage	59
09.6.1 Capteur de mouvement	59
09.6.6 Conditions d'éclairage	60
09.6.3 Protection contre les intempéries	60
10   <b>ACCESSOIRES OPTIONNELS</b>	60
10.1 Accessoires de montage optionnels	60
10.6 Dispositifs antivols en option	60
10.3 Alimentations alternatives	60
10.4 Carte multi-réseau SIM Hero	61
11   <b>NETTOYAGE ET STOCKAGE</b>	61
16   <b>CONTENU DE LA LIVRAISON</b>	61
13   <b>CARACTÉRISTIQUES TECHNIQUES</b>	62
14   <b>ÉLIMINATION, MARQUAGE CE, DÉCLARATION DE CONFORMITÉ EUROPÉENNE SIMPLIFIÉE</b>	63
14.1 Élimination des piles/batteries	63
14.6 Mention DEEE	63
14.3 Élimination de l'emballage	63
14.4 Conformité RoHS	63
14.5 Marquage CE	63
<b>DÉCLARATION UE DE CONFORMITÉ SIMPLIFIÉE</b>	63

**NOUS VOUS REMERCIONS** d'avoir choisi un produit de qualité **DÖRR**.

**Avant de l'utiliser, veuillez lire soigneusement la notice d'utilisation et les consignes de sécurité.**

Conservez cette notice d'utilisation avec l'appareil pour une utilisation ultérieure. Si d'autres personnes utilisent cet appareil, veuillez la mettre à leur disposition. Cette notice d'utilisation fait partie intégrante de l'appareil et doit être remise à tout acheteur éventuel.

**DÖRR ne saurait être tenue responsable des dommages liés à une utilisation non conforme ou au non-respect des consignes de sécurité et du contenu de cette notice d'utilisation.**

Les dommages liés à une manipulation non conforme ou causés par une intervention extérieure ne donnent pas droit à la garantie. Toute manipulation, modification structurelle du produit ou ouverture du boîtier par l'utilisateur ou par un tiers non autorisé est considérée manipulation non conforme.

## 01 | ⚠️ CONSIGNES DE SÉCURITÉ

- ⚠️ **Cet appareil n'est pas un jouet! Tenez l'appareil, ses accessoires et son emballage hors de portée des enfants et des animaux domestiques pour prévenir tout risque d'accident et d'asphyxie.**
- ⚠️ Les personnes dont certaines capacités physique ou cognitives sont limitées devraient utiliser la caméra en présence et sur instruction d'un responsable.
- ⚠️ Comme cet appareil émet des champs magnétiques, les porteurs d'un pacemaker, défibrillateur ou de tout autre implant électrique ne doivent pas s'en **approcher à moins de 30 cm.**
- Votre caméra équipée **d'un boîtier protecteur résistant aux intempéries selon l'indice de protection IP66** (étanche à la poussière et aux projections d'eau) est adaptée à une utilisation en extérieur. Cependant protégez-la quand même des intempéries extrêmes et de l'ensoleillement direct.
- **Utilisez uniquement des piles alcalines-manganèse mignonnes AA LR6 1,5 V fraîches ou des piles rechargeables NiMH ou au lithium du même type et du même fabricant. Ne combinez jamais des piles alcalines-manganèse avec des piles NiMH ou au lithium ! Faites attention à la polarité correcte (+/-) lors de l'insertion. Retirez les piles si vous n'utilisez pas la caméra pendant un long moment.**
- **Utilisez uniquement des cartes mémoire SD/SDHC de 8 Go à 32 Go (SDXC 64 Go à max. 128 Go, voir chapitre 06.3.1). L'utilisation d'une carte micro SD en combinaison avec un adaptateur peut entraîner des dysfonctionnements.**
- Ne laissez jamais la caméra tomber sur une surface dure. N'utilisez pas la caméra si elle est tombée. Dans ce cas, faites-la contrôler par un électricien qualifié avant de la remettre en marche.
- Si la caméra est endommagée ou défectueuse, n'essayez pas de la désassembler ou de la réparer vous-même. **Risque de choc électrique!** Veuillez contacter votre revendeur spécialisé.
- L'ouverture du boîtier de la caméra (hors couvercle et compartiment des piles) annule la garantie. Seuls les spécialistes de DÖRR sont autorisés à ouvrir le boîtier de la caméra.
- Les sources lumineuses LED ne peuvent être remplacées que par les spécialistes de DÖRR GmbH.
- N'utilisez pas la caméra à proximité directe d'appareils générant des champs électromagnétiques puissants.
- Évitez de toucher l'objectif de la caméra avec les doigts.
- Protégez la caméra de l'encrassement. Ne nettoyez pas la caméra avec de l'essence ou un détergent agressif. Nous vous conseillons d'utiliser un chiffon microfibre non pelucheux légèrement humide pour nettoyer l'objectif et les parties extérieures de la caméra. **Veillez à retirer les piles avant le nettoyage.**
- Lorsque vous ne l'utilisez pas, conservez la caméra dans un lieu sec, sans poussière et non chauffé.
- Lorsque la caméra est défectueuse ou n'a plus d'utilité, veuillez à

l'éliminer conformément à la directive DEEE relative aux déchets d'équipements électriques et électroniques. Si vous avez des questions, contactez les services responsables de l'élimination des déchets de votre localité.

## 02 | ⚠️ REMARQUES DE PRÉVENTION POUR PILES / ACCUMULATEURS

Utiliser toujours piles ou accumulateurs haut de gamme. **Insérer les piles du même type en veillant à respecter le sens des polarités (+/-).** Veillez à ne pas insérer des piles ou des batteries rechargeables de différents types et veuillez remplacer toutes les piles/batteries à la fois. **Ne combinez jamais des piles alcalines-manganèse avec des piles NiMH ou au lithium !** Veillez à ce que des piles usagées ne soient pas mélangées avec des piles neuves. Retirer les piles/accumulateurs si vous n'avez pas l'intention d'utiliser l'appareil pendant une longue période de temps. **Ne pas jeter les piles/accumulateurs au feu. Ne pas les court-circuiter et ne pas les ouvrir. Ne jamais charger les piles non rechargeables – risque d'explosion !** Veuillez retirer des piles usagées de l'appareil afin d'éviter la fuite de l'acide. Veuillez retirer immédiatement des piles fuyardes de l'intérieur de l'appareil. Veuillez rincer les contacts avant d'insérer des piles neuves. **Danger de brûlure si vous touchez l'acide des piles! Dans le cas où vous touchez l'acide des piles, veuillez rincer la partie concernée avec de l'eau abondante et contactez immédiatement un médecin. Les piles peuvent être dangereuses pour la santé dans le cas où vous les avalez. Tenez les piles à l'écart des enfants et des animaux domestiques.** Les piles et les accumulateurs usagés ne doivent pas être traités comme de simples déchets ménagers (voir également chapitre „Gestion des déchets de piles et d'accumulateurs”).

## 03 | POLITIQUE DE CONFIDENTIALITÉ

Des dispositions légales relatives à la protection des données s'appliquent dans chaque pays/région. Mais comme ces dispositions peuvent différer d'un pays à l'autre, nous vous conseillons de les demander à l'administration et au délégué à la protection des données de votre localité et de les lire attentivement. Dans tous les cas:

- **N'utilisez pas la caméra pour surveiller des espaces publics comme les trottoirs, les rues, les parkings, etc.**
- **N'utilisez pas la caméra pour surveiller des personnes à leur poste de travail.**
- **Veillez à ne pas porter atteinte aux droits de la personnalité et à l'image.**

- **Ne publiez pas d'images sur lesquelles des personnes sont visibles sans avoir auparavant demandé leur consentement. Ne publiez pas d'images sur lesquelles une plaque d'immatriculation de véhicule est lisible.**
- **Informez par un panneau et/ou personnellement le public, les voisins et les visiteurs de la présence d'un système de photo et de vidéo-surveillance.**

## 04 | € FRAIS DE TÉLÉPHONE MOBILE POUR LA TRANSMISSION DES IMAGES/VIDÉOS

L'échange de données au moyen d'une connexion mobile occasionne toujours des frais. Ces frais peuvent varier selon le tarif et le fournisseur et ne sont pas couverts par l'achat de cette caméra. Veuillez bien vous informer sur les plans tarifaires et les coûts associés auprès de votre fournisseur de téléphonie mobile.

## 05 | NOMENCLATURE

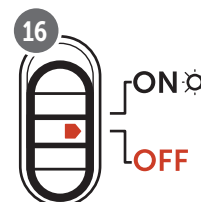
- 01 Antenne 4G/connecteur d'antenne
- 02 Affichage LED
- 03 30 LED infrarouges chacune
- 04 Capteur de lumière
- 05 Objectif de la caméra
- 06 Détecteur de mouvement (capteur PIR)
- 07 Fermeture à genouillère
- 08 Œillet pour cadenas (cadenas en option)
- 09 Microphone
- 10 Rainure carte SIM
- 11 Rainure carte mémoire SD
- 12 Code QR (numéro de série)
- 13 Bouton de TEST
- 14 Bouton de formatage SD
- 15 Bouton de réinitialisation
- 16 Curseur ON (marche)/OFF (arrêt)
- 17 Indicateurs d'état LED
  - 17a) État opérationnel
  - 17b) Force du signal
  - 17c) État de la batterie
  - 17d) État de la carte SD
  - 17e) État du réseau
  - 17f-g) Indicateurs d'erreur DÖRR Cloud
- 18 Compartiment des piles
- 19 Prise USB-C
- 20 Connexion pour batterie externe DC 12V
- 21 Filetage de raccordement 1/4"
- 22 Traversée pour un câble antivol (cadenas en option)
- 23 Œillets pour la sangle de montage
- 24 Adaptateurs Nano-SIM + Micro-SIM + Mini-SIM
- 25 Câble de données USB-C
- 26 Sangle de fixation

## 06 | MISE EN SERVICE

Retirez le film de protection du capteur PIR (06).

### ● IMPORTANT

Pour les opérations suivantes, la caméra doit être éteinte (régulateur coulissant 16 = position OFF), car autrement des dysfonctionnements peuvent s'en produire!



### 06.1 Montage de l'antenne

Retirez le capuchon de protection jaune du connecteur d'antenne (01) et vissez l'antenne livrée.

### 06.2 Installation des piles

#### ⚠ ATTENTION

Utilisez uniquement des piles alcalines-manganèse mignonnes AA LR6 1,5 V fraîches ou des piles rechargeables NiMH ou au lithium du même type et du même fabricant. Ne combinez jamais des piles alcalines-manganèse avec des piles NiMH ou au lithium ! Faites attention à la polarité correcte (+/-) lors de l'insertion. Retirez les piles si vous n'utilisez pas la caméra pendant un long moment.

Ouvrez la caméra par sa fermeture à genouillère latérale (07). Vérifiez que le curseur (16) est bien sur OFF. Placez 12 piles AA 1,5 V ou des batteries NiMH ou lithium-ion correspondantes (non fournies) dans le compartiment des piles (18). Faites attention à respecter la polarité (+/-).

#### ▶ REMARQUE

Si vous mettez dans l'appareil des piles rechargeables NiMH ou des batteries lithium, sélectionnez ensuite dans l'appli/sur la page Web NiMH ou Lithium dans le point de menu «Type de pile», pour garantir l'exactitude de l'affichage de leur état.

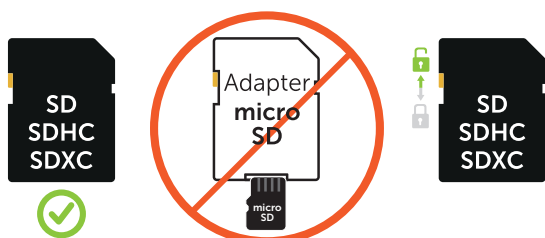
Pour les alimentations alternatives, veuillez lire le chapitre 10.3.

## 06.3 Insertion de la carte mémoire SD/SDHC/SDXC

### REMARQUE

Seulement utilisez des cartes mémoire SD/SDHC/SDXC de 8 Go à 128 Go maximum. L'utilisation d'une carte micro SD en combinaison avec un adaptateur peut entraîner des dysfonctionnements.

Assurez-vous que la carte SD est correctement formatée et déverrouillée. Pour formater la carte SDXC avec la caméra, voir chapitre 06.3.2.



Glissez la carte mémoire SD/SDHC/SDXC (non incluse) avec son étiquette vers le haut dans le logement pour carte SD (11) jusqu'à ce qu'elle s'enclenche complètement.

### 06.3.1 IMPORTANT Cartes mémoire SDXC 64 Go et 128 Go

En raison de leur formatage standard, les cartes mémoire SDXC de 64 Go et 128 Go doivent être formatées avant utilisation avec la caméra. Pour formater la carte SDXC avec la caméra, veuillez lire le chapitre suivant 06.3.2.

### 06.3.2 Formater la carte SD/SDHC/SDXC avec la caméra

1. Insérez la carte mémoire SD/SDHC/SDXC (non incluse) dans la fente pour carte SD (11) avec le côté étiqueté vers le haut jusqu'à ce qu'elle s'enclenche complètement.
2. Placez le curseur (16) sur la position ON. Appuyez sur le bouton Format SD (14) à l'aide d'un stylo par exemple, et maintenez-le enfoncé pendant environ 10 secondes jusqu'à ce que la LED 17d) commence à clignoter en jaune:



3. Après 10 clignotements et une fois le formatage réussi, la LED 17d) s'allume en vert en continu. Lors de la première configuration, veuillez éteindre à nouveau la caméra (curseur (16) en position OFF).

## 06.4 Insérer une carte SIM

Pour utiliser les fonctions d'envoi, une carte SIM (non incluse) doit être insérée dans la rainure pour cartes SIM (10). Pour insérer correctement la carte SIM, faites attention au symbole au-dessus de la rainure pour cartes SIM (10).

Les cartes Nano-SIM, Micro-SIM et Mini-SIM ne peuvent être utilisées qu'avec les adaptateurs (24) fournis.

### IMPORTANT

- Veillez à ce que la carte SIM soit débloquée avant l'utilisation (pas d'introduction de PIN), soit lors de son achat dans le magasin spécialisé téléphonie ou bureau de tabac, soit au moyen d'un portable.
- Assurez-vous que votre carte SIM est activée pour la transmission de données mobiles et qu'elle dispose d'un crédit suffisant.
- Pour la transmission de données mobiles, la caméra a besoin des données de paramètres du fournisseur concerné. Vous trouverez la liste de tous les fournisseurs de cartes SIM pris en charge sur:

[https://doerr.media/manuals/simCard\\_Provider.pdf](https://doerr.media/manuals/simCard_Provider.pdf)

Les fournisseurs de cartes SIM pas mentionnés sur la liste à l'heure actuelle ne peuvent pas être utilisés.

### REMARQUE

Nous vous recommandons d'utiliser la carte multi-réseau simHERO. Voir chapitre 10.4.



## 06.5 Télécharger l'application DÖRR

Pour installer l'application DÖRR Cloud, utilisez votre smartphone pour scanner le code QR correspondant pour Android ou iOS à l'intérieur de l'emballage ou ci-dessous ou téléchargez-la directement depuis le Play Store pour Android ou l'APP Store pour iOS.



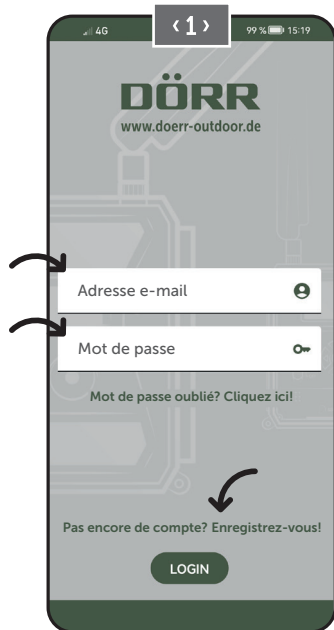


## 06.6 S'inscrire et scanner le code QR

**Image 1** Inscrivez-vous avec votre **adresse e-mail** et un **mot de passe** et appuyez sur :

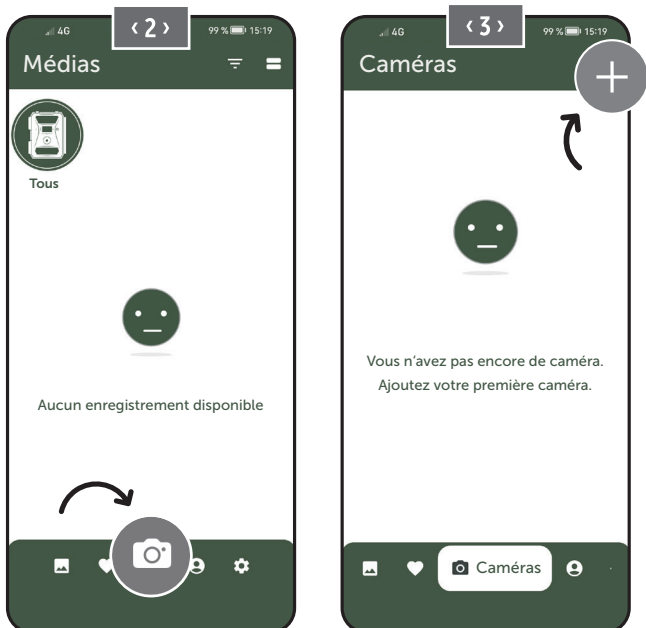
**Pas de compte ? Inscrivez-vous ici !**

**Vous recevrez un e-mail de DÖRR à l'adresse e-mail indiquée. Veuillez suivre le lien dans cet e-mail pour compléter avec succès le processus d'inscription. Veuillez vous connecter avec les données de connexion de l'enregistrement.**

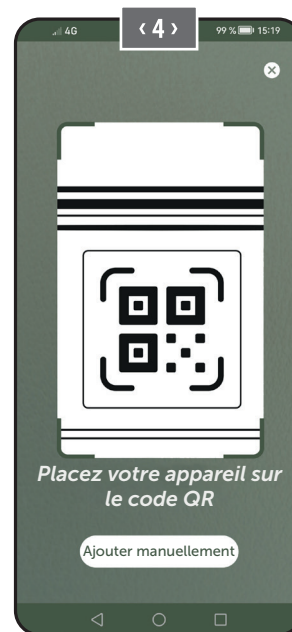


**Image 2** Appuyez sur l'icône de la caméra 📷

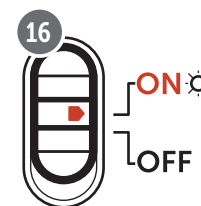
**Image 3** Appuyez sur «Ajouter une caméra» +



**Image 4** Le scanner QR s'ouvre. **Utilisez votre smartphone pour scanner le code QR (12) dans le boîtier de la caméra.** Vous pouvez aussi saisir manuellement le numéro de série. Vous trouverez le numéro de série à l'intérieur du boîtier de la caméra ou sur l'emballage.



**Activez la caméra au moyen du curseur (16) = ON.**



**Image 5** Veuillez donner un **nom** à la caméra.



## 06.7 Site Internet DÖRR SnapShot Cloud 4G/4G Pro

Vous pouvez vous enregistrer et vous connecter à notre site Internet à partir de tablette ou de votre ordinateur:

**doerr.cloud**

Nous vous conseillons d'utiliser le navigateur Google Chrome



### ▶ REMARQUE

L'affichage / les icônes dans l'application et sur le site Web peuvent différer. Les réglages et les fonctions sont néanmoins identiques et tels que décrits dans les chapitres suivants.

## 06.8 Allumer / Vérifier l'état de la caméra

Une fois que vous avez allumé la caméra, celle-ci vérifie toutes les fonctions pertinentes. Pendant ce processus, le voyant LED d'état de fonctionnement (17a) et toutes les autres LED clignotent en vert. **Le contrôle est terminé et votre caméra est prête à être enregistrée/ utilisée dès que le voyant LED d'état de fonctionnement (17a) s'allume en vert en permanence.**

### Caméra non enregistrée :

la caméra reste en mode enregistrement pendant 5 minutes. La caméra passe alors en mode veille (**voir chapitre 07.2**) et les voyants LED ainsi que l'affichage LED PIR (02) s'éteignent.

### Caméra déjà enregistrée :

après environ 1 minute, la caméra passe au mode de fonctionnement défini (les voyants LED et l'affichage LED PIR (02) s'éteignent).

**Vous pouvez à tout moment revenir à l'affichage d'état (les voyants LED s'allument) en appuyant sur la touche TEST (13).**

### ▶ REMARQUE

Lors de la configuration initiale de votre caméra, les voyants d'état LED ☁ (17f) et ☷ (17g) clignotent en **vert** jusqu'à ce que l'enregistrement de la caméra ait été effectué avec succès. L'enregistrement est terminé dès que vous avez cliqué sur **Appliquer les paramètres** dans l'application/l'interface Web (**voir page 55**).













**Si une erreur grave survient pendant le contrôle, la LED d'état de fonctionnement (17a) s'allume en rouge constant.** Veuillez consulter le **tableau suivant du chapitre 06.8.1** pour corriger l'erreur, ainsi que pour obtenir des informations sur les autres affichages

d'état LED (17b - 17 e).




















### ● IMPORTANT

**Si les affichages de statut LED ☁ (17f) et/ou ☷ (17g) s'allument ou clignotent en rouge, veuillez contacter notre service au +49 731 970 37 69 ou par e-mail à l'adresse [hello@doerr.gmbh](mailto:hello@doerr.gmbh).**


## 06.8.1 Affichage de statut LED

LED	Statut de la LED	Signification	Résolution des problèmes
 (02) Avant de la caméra	 s'allume en rouge fixe	La caméra est en mode Setup. Le capteur PIR n'est pas actif.	Attendez que la caméra se mette automatiquement en mode travail. Vous pouvez également maintenir la touche TEST (13) enfoncée pendant 5 secondes. Une fois la caméra en mode travail, la LED s'éteint.
	ON  (17a)	 clignote lentement en vert  s'allume en vert fixe  s'allume en rouge fixe  clignote lentement en jaune	Le statut de la caméra est vérifié. La caméra est prête à être utilisée. La caméra n'est pas prête à être utilisée. Mode Debug actif.
 (17b)	 clignote lentement en vert	Établissement de la connexion au réseau de téléphonie mobile.	
	 s'allume en vert fixe	Connexion au réseau de téléphonie mobile établie.	
	 s'allume en jaune fixe	Puissance du signal moyenne.	
	 clignote lentement en jaune	Puissance du signal très mauvaise.	Changez d'opérateur de téléphonie mobile.
	 s'allume en rouge fixe	Échec de connexion au réseau de téléphonie mobile.	Assurez-vous que : <ul style="list-style-type: none"> <li>la carte SIM dispose de crédit.</li> <li>la carte SIM a été correctement insérée.</li> <li>la caméra prend en charge le fournisseur de réseau utilisé (voir chapitre 6.4)</li> </ul>
	 clignote lentement en rouge  clignote en rouge et vert en alternance	Aucune carte SIM insérée. <b>Erreur grave !</b>	Insérez une carte SIM. <b>Contactez DÖRR Service.</b>
 (17c)	 clignote lentement en vert	Caméra reliée au bloc d'alimentation.	
	 s'allume en vert fixe	Capacité de la batterie supérieure à 60 %.	
	 s'allume en jaune fixe	Capacité de la batterie entre 30 et 60 %.	
	 s'allume en rouge fixe	Capacité de la batterie inférieure à 30 %.	Installez des piles neuves dès que possible.
	 clignote rapidement en rouge	Capacité de la batterie insuffisante pour le fonctionnement.	Installez des piles neuves.
 (17d)	 s'allume en vert fixe	Carte SD insérée et prête à fonctionner.	
	 s'allume en jaune fixe	Carte SD insérée. La carte est pleine !	Supprimez des fichiers de la carte mémoire et formatez de nouveau la carte (voir chapitre 6.3.1)
	 s'allume en rouge fixe	Aucune carte SD insérée, ou carte SD verrouillée ou mal formatée.	Veillez lire le chapitre 6.3.
	 clignote rapidement en vert	Données écrites sur la carte SD.	
	 clignote 5 secondes rapidement en rouge, puis revient au statut d'affichage d'origine	Impossible d'écrire les données sur la carte SD.	Veillez vérifier le reste de l'état de la carte SD.
	 clignote lentement en jaune	Carte mémoire en cours de formatage.	
 (17e)	 clignote lentement en vert	Service réseau initialisé.	
	 s'allume en vert fixe	Qualité du réseau 4G minimum.	
	 s'allume en jaune fixe	Qualité du réseau 2G à 3G.	
	 s'allume en rouge fixe	Pas de service réseau.	Assurez-vous que : <ul style="list-style-type: none"> <li>la carte SIM dispose de crédit.</li> <li>la caméra prend en charge le fournisseur de réseau utilisé (voir chapitre 6.4)</li> </ul>



LED	Statut de la LED	Signification	Résolution des problèmes
 (17f)	 s'allume en vert fixe	Caméra connectée à DÖRR Cloud.	
	 s'allume en rouge fixe	Service DÖRR Cloud indisponible.	Contactez DÖRR Service.
	 clignote lentement en vert	Prêt pour le processus d'enregistrement.	
	 clignote lentement en rouge	Service DÖRR Cloud indisponible.	Contactez DÖRR Service.
	 clignote rapidement en vert	Communication avec DÖRR Cloud.	
 (17g)	 clignote lentement en vert	Prêt pour le processus d'enregistrement.	
	 s'allume en vert fixe	Caméra connectée à DÖRR Cloud.	
	 s'allume en rouge fixe	Service DÖRR Cloud indisponible.	Contactez DÖRR Service.
(Toutes les LED)	 Toutes les LED clignotent 2x en vert puis s'éteignent	Réinitialisation de la caméra en cours.	La caméra doit être de nouveau connectée à DÖRR Cloud. Voir les instructions dans l'APP.
	 Toutes les LED clignotent rapidement en vert	Mise à jour du firmware en cours.	
	 Toutes les LED clignotent rapidement en rouge	Échec de mise à jour du firmware.	Vérifier le firmware, carte SD insérée correctement, carte SD formatée correctement ?

#### Département de service DÖRR

 +49 731 970 37 69

 hello@doerr.gmbh

Paramètres de la caméra	
Remarque : Les modifications apportées seront appliquées avec un délai pouvant aller jusqu'à 24 heures en fonction des paramètres sélectionnés.	
Caméra	
Mode de la caméra	
Image (*)	La caméra capture les <b>images</b> en fonction du réglage des paramètres «Résolution de l'image» et «Images en rafale».
Vidéo	La caméra enregistre des <b>vidéos</b> en fonction du réglage des paramètres «Résolution de la vidéo» et «Durée de la vidéo».
Images et vidéos	La caméra capture <b>d'abord une image au moins puis une vidéo</b> en fonction du réglage des paramètres «Résolution de l'image», «Images en rafale», «Résolution de la vidéo» et «Durée de la vidéo».
Mode d'envoi	
Image (*)	La caméra envoie des images.
Vidéo	Un abonnement est requis pour pouvoir envoyer des vidéos. Voir <b>Mon compte</b> .
Images et vidéos	Un abonnement est requis pour pouvoir envoyer des vidéos. Voir <b>Mon compte</b> .
Aperçu	Une image de qualité réduite est fournie dans les modes «Image» et «Image et Vidéo».
Mode sécurité	
Désactivé (*)	Ce mode s'adresse aux utilisateurs ayant des exigences de sécurité particulières: <b>toutes les transmissions de données (image + vidéo) sont cryptées</b> . Veuillez noter que l'utilisation de ce mode entraîne une augmentation significative de la consommation d'énergie. Nous recommandons son utilisation aux utilisateurs professionnels du secteur de la sécurité et en combinaison avec une source d'alimentation externe (voir chapitre 10.3)
Images	
Vidéo	
Images et vidéos	
Type de pile	
Alcaline (*)	Pour <b>garantir un affichage précis du statut de la pile</b> , veuillez indiquer si vous avez inséré des piles alcalines, Ni-MH ou des piles au lithium dans l'appareil photo. Il existe différents types de piles au lithium. En cas de doute, sélectionnez «Alcaline».
Ni-MH	
Lithium	
Télécommande	
Temps réel (*) <input checked="" type="radio"/>	Les paramètres sont appliqués <b>immédiatement</b> .
Toutes les 30 minutes <input type="radio"/>	<p>Les paramètres sont appliqués <b>au plus tard</b> dans l'intervalle de temps sélectionné. Si des images ou des vidéos sont transmises depuis la caméra avant l'expiration de l'intervalle de temps, les nouveaux paramètres seront appliqués <b>à ce moment de la transmission</b>.</p> <p> <b>REMARQUE</b>  <b>Si vous avez malencontreusement effectué des réglages et que la caméra n'est pas en mode temps réel, vous pouvez corriger immédiatement les réglages en effectuant d'abord les réglages souhaités dans l'interface application/Web, puis en déclenchant manuellement une image au moyen du détecteur de mouvement, par exemple en faisant un geste de la main devant le capteur PIR (06).</b></p>
Toutes les heures <input type="radio"/>	
Toutes les 2 heures <input type="radio"/>	
Toutes les 3 heures <input type="radio"/>	
Toutes les 4 heures <input type="radio"/>	
Toutes les 6 heures <input type="radio"/>	
Toutes les 12 heures <input type="radio"/>	
Toutes les 24 heures <input type="radio"/>	
Activer le GPS <input checked="" type="checkbox"/> (*)	<input checked="" type="checkbox"/> Le GPS est représenté en <b>radians</b> sur l'horodatage (ex : <b>N48°18'44" E010°02'02"</b> )
Écraser la carte SD <input checked="" type="checkbox"/> (*)	<input checked="" type="checkbox"/> Lorsque la carte SD est pleine, la caméra écrase les captures les plus anciens <b>recommandé</b> .  <input type="checkbox"/> Lorsque la carte SD est pleine, <b>la caméra désactive la fonction de capture</b> jusqu'à ce que la carte soit remplacée ou formatée.
Nom de la caméra SnapShot Cloud 4G PRO	Le <b>nom attribué à la caméra</b> peut être modifié ici.
Fuseau horaire Europe/Berlin	Sélectionnez le <b>fuseau horaire de votre région</b> .

## Paramètres d'image

### Taille de l'image

24 MP (*)	Sélectionnez la <b>résolution d'image</b> souhaitée.  <b>24 MP</b> (5664x4248) / <b>16 MP</b> (4608x3456) / <b>12 MP</b> (4032x3024) / <b>8MP</b> (3264x2448) / <b>5 MP</b> (2560x1920)
16 MP	
12 MP	
8 MP	
5 MP	

### Prendre des photos en mode rafale

1 image (*)	Sélectionnez le <b>nombre d'images</b> qui doivent être capturées par mouvement/déclenchement.
2 images	
3 images	
4 images	
5 images	

### Intervalle de prise de vue en série

X images en une seconde	Si vous avez sélectionné <b>2 à 5 images dans le paramètre «Prendre des images en rafale»</b> , vous pouvez spécifier ici si les images de la série <b>doivent être prises consécutivement en 1 seconde, ou s'il doit y avoir une pause de 1 seconde ou 2 secondes entre les images de la série.</b>
1 seconde d'intervalle entre les images (*)	
2 secondes d'intervalle entre les images	

### Lapse de temps

(\*)

Définissez ici un intervalle fixe pendant lequel **la caméra capture une image/vidéo indépendamment du capteur de mouvement.**

**Exemple pour un réglage sur 01:00:00:** toutes les heures, la caméra capture une image/vidéo, qu'il y ait ou non un mouvement.

Intervalle de temps possible : **minimum 05 secondes à maximum 24 heures (entrez 23:59:59)**

### Délai

(\*)

Définissez une période durant laquelle le **capteur de mouvement doit ne pas réagir après un déclenchement.** Ce réglage évite que la caméra ne capture trop d'images.

**Exemple pour un réglage sur 5 minutes:** Après s'être déclenchée, la caméra attend 5 minutes avant qu'un nouveau mouvement ne déclenche la capture d'une nouvelle image.

Délai possible : **minimum 05 secondes à maximum 24 heures (entrez 23:59:59)**

### Limiter le nombre des photos par jour

#### Nombre maximum des photos par jour

Désactivé(\*) 10 99

Définissez le **nombre d'images souhaité par jour.**  
**La caméra arrête la fonction dès que le nombre défini a été atteint.**

## Paramètres vidéo

### Taille de la vidéo

FHD-1080P (*)	Sélectionnez le <b>format vidéo</b> souhaité.  <b>Full HD 1080P</b> (1920x1080) / <b>HD 720P</b> (1280x720) / <b>WVGA</b> (848x480)
HD-720P	
WVGA	

### Durée vidéo

5 10 (\*) 59

Sélectionnez la **longueur de vidéo** souhaitée.

**min. 5 secondes - max. 59 secondes.**

## Paramètres de flash

### Flash

Flash maximum (\*)

Sélectionnez la **portée du flash** souhaitée.

Flash minimal

**Maximum env. 20 mètres / minimum env. 8 mètres**

## Capteur de mouvement PIR

### Capteur de mouvement

(\*)

Le **capteur infrarouge passif (Passive Infrarot Sensor, PIR)** se déclenche lorsque un mouvement et des températures différentes sont détectés dans la zone qu'il couvre.

Ajustez la **sensibilité du détecteur de mouvement**.

### Sensibilité

Désactivé 1 2 3 4 5 6 7 8 9 (\*)

Niveau 1-5: **Si la caméra se déclenche trop souvent en raison d'influences environnementales (chute de branches, fort ensoleillement, etc.).**

Niveau 6-9: **La caméra détecte même les moindres mouvements et différences de température.**

**REMARQUE** Si vous sélectionnez OFF  la caméra ne fait pas de captures. Activez le mode accéléré pour obtenir des captures !

## Périodes

### Période 1

(\*)

**Période 1** : Définissez une **période fixe pendant laquelle la caméra est active**. En dehors de cette période, elle ne capture rien et ne réagit pas aux mouvements.

#### Exemple pour le réglage 14.00 – 17.00:

La caméra est active que de 14 h à 17 h.

Si vous sélectionnez la fonction **ARRÊT** , la caméra est active pendant 24 heures. Vous pouvez configurer jusqu'à **2 périodes par jour**.

### Période 2

(\*)

**Période 2** : Définissez un **deuxième cadre temporel pendant lequel la caméra est active** (voir Période 1). Si vous sélectionnez la fonction **ARRÊT** , la caméra fonctionne pendant 24 heures ou selon la Période 1.

## Appliquer les paramètres

Appuyez sur « Appliquer les paramètres » pour sauvegarder vos ajustements.

### 07.1 **REMARQUE** › lors de la première configuration de la caméra

Votre enregistrement sera terminé lorsque vous aurez appuyé sur **Appliquer les paramètres**. Une fois l'enregistrement réussi, les voyants d'état LED  (17f) et  (17g) arrêteront de clignoter et s'allument en vert en permanence. La caméra redémarrera dans quelques secondes. Votre caméra sera en mode de fonctionnement après environ 60 à 70 secondes dès que tous les voyants LED s'allument en **vert/jaune** en permanence.

### 07.2 **REMARQUE** › Mode veille

Si vous ne terminez pas l'enregistrement de la caméra, celle-ci passera en mode veille après 5 minutes. Pour poursuivre l'enregistrement, appuyez sur le bouton TEST (13), ou éteignez et rallumez la caméra à l'aide du curseur (16).

Veuillez consulter le **chapitre 06.8** pour finaliser l'enregistrement.

**Vous trouverez ici un aperçu des images et des vidéos que vous avez prises.**  
**Pour obtenir une vue agrandie de l'image, ainsi que pour visionner une vidéo, cliquez sur l'image ou la vidéo souhaitée.**





Hd\_202330109900000XXX





Ici, vous pouvez **renommer votre image/vidéo ou la supprimer individuellement.**

Supprimer

Sauvegarder

-  Marquer une image ou une vidéo comme **favorite**.
-  Enregistrez l'image ou la vidéo sous forme de fichier dans la galerie de votre smartphone ou sur le disque dur de votre ordinateur de bureau / ordinateur portable (qualité originale).
-  Marquer, supprimer et partager une, plusieurs ou toutes les images et vidéos.
-  Ici, vous pouvez filtrer par période, type de média, caméra et utilisateur .

**Vous trouverez ici un aperçu des images et vidéos que vous avez marquées comme favorites.**

-  **Marquer, supprimer et partager** un, plusieurs ou tous les favoris.
-  Ici, vous pouvez **filtrer** vos favoris par période, type de média, appareil photo et utilisateur.



## Caméras

Vous trouverez ici un aperçu de toutes vos caméras enregistrées. Appuyez sur la caméra correspondante pour obtenir ses informations et ses réglages.

### Caméra



SnapShot 4G Pro  
86026XXXXXX



Cette fonction n'est disponible que si vous avez sélectionné **temps réel** dans le paramètre « Télécommande » de la caméra.

- Appuyez sur l'icône de la caméra pour demander une **image en temps réel**.
- Appuyez sur l'icône de la caméra vidéo pour demander une **vidéo en temps réel** (abonnement requis).
- Appuyez sur l'icône pour ouvrir la fenêtre de saisie suivante:

- Mise à jour du Firmware** Cliquable uniquement si le dernier firmware est disponible pour votre caméra. Attention : **La capacité de la pile doit être supérieure à 65 %.**
- Formater la carte SD**
- Éteindre la caméra** ● La caméra est désactivée par Command. La caméra se connecte toutes les 24 heures pour vérifier son statut et, si nécessaire, repasser en mode travail.

**Signaler un vol** (veuillez lire le **chapitre 08.3**)

**Supprimer la caméra** (veuillez lire le **chapitre 08.2**)

## Informations

Firmware	DSR1DRXX	<b>Affichage de la version du firmware installée.</b>
Pile	100%	<b>Affichage du statut de la pile.</b>
Qualité du signal	4G	<b>Réseau mobile</b>
Puissance du signal		<b>Puissance du signal</b>
Synchronisé		<b>Synchronisation réussie.</b>

## Paramètres

Paramètres de la caméra		Vous accédez aux paramètres de la caméra (voir chapitre 07).
Numéro de tri	1	Triez vos caméras enregistrées.
Push		Autoriser les notifications Push.

## Partager

Partager des images de caméra		<b>L'application DÖRR (inscription préalable requise)</b> vous permet de partager certaines images de la caméra sélectionnée avec d'autres personnes. Appuyez sur <b>+</b> et saisissez l'adresse e-mail. Appuyez sur <b>Inviter</b> . Votre correspondant recevra un e-mail l'invitant à s'inscrire. Une fois l'inscription réussie, votre correspondant pourra consulter les images de la caméra partagée. Pour supprimer le partage des images avec un correspondant, appuyez sur son adresse e-mail puis sur <b>Supprimer</b> .
E-mail		Envoyez certaines images de la caméra sélectionnée à d'autres personnes <b>par e-mail (aucune inscription nécessaire)</b> . Appuyez sur <b>+</b> et saisissez l'adresse e-mail de votre correspondant. Pour supprimer l'option d'envoi, appuyez sur l'adresse e-mail puis sur <b>Supprimer</b> .
Transfert SMTP		Possibilité d'utiliser des serveurs SMTP définis manuellement, par exemple pour communiquer avec d'autres plateformes telles que « Revierwelt » pour partager des données.

Vous pouvez consulter et réserver ici vos abonnements pour la qualité d'image et la diffusion vidéo.

 **REMARQUE**

Les abonnements ne peuvent être souscrits que dans les applications iOS et Android respectives. Les annulations ne peuvent être effectuées que dans l'application ou le Play Store concerné.

Dans la connexion Web, sous « Mon compte », seul un aperçu des abonnements actuellement actifs est affiché.

Utilisateur






E-Mail  
max.mustermann@max.de      Votre adresse e-mail

Nouveau mot de passe  
●●●●●●●●      Attribuez un nouveau mot de passe si nécessaire.

Répéter le mot de passe      Confirmer le nouveau mot de passe.

Inscrit le  
01.01.2023      Date de votre inscription.

Sauvegarder

	<b>Boutique en ligne</b>	Visitez notre <b>boutique en ligne</b> et découvrez notre gamme variée de produits pour la <b>chasse et les activités de plein air</b> !
	<b>Bulletin d'informations</b>	Inscrivez-vous à notre bulletin d'informations et bénéficiez de nombreuses offres attrayantes !
	<b>Mentions légales</b>	À propos de nous et contact
	<b>Protection des données</b>	Déclaration de confidentialité
	<b>Se déconnecter</b>	

## 08 | AUTRES FONCTIONS

### 08.1 Test d'enregistrement

**Option 1:** Demandez une **image en temps réel** comme décrit dans la section « **Caméra** » à la page 57.

**Option 2:** Pour **déclencher manuellement une prise de vue d'essai sur la caméra**, appuyez une fois sur le bouton TEST (13) avec le voyant d'état actif et la caméra prête à l'emploi (**voir chapitre 06.8**) pour recevoir des médias dans le réglage défini.

Pendant l'écriture des données sur la carte SD, le voyant LED de la carte SD (17d) clignote en **vert**. Pendant le chargement de la prise de vue d'essai dans le Cloud DÖRR, le voyant LED DÖRR Cloud (17f) clignote en **vert**.

Pour visualiser votre prise de vue d'essai, allez dans « **Médias** » dans l'application DÖRR et appuyez sur la caméra correspondante.

### 08.2 Suppression / réenregistrement d'une caméra

Procédez comme suit si vous souhaitez, par exemple, vendre votre caméra :

#### 1. Supprimez la caméra dans l'application/l'interface Web:

 **Caméras** > appuyez sur la caméra à supprimer >



#### 2. Réinitialiser la caméra aux paramètres d'usine

Pour ce faire, appuyez sur le bouton RESET (15) de la caméra (par exemple avec un stylo) pendant **environ 10 secondes** jusqu'à ce que tous les voyants LED s'allument brièvement **deux fois en vert**.

La caméra peut maintenant être enregistrée dans l'application DÖRR par vous-même ou son nouveau propriétaire.

### 08.3 En cas de vol

Si votre caméra a été volée, **NE** la supprimez pas de l'application, car c'est le seul moyen de garantir que le voleur ne pourra pas l'enregistrer. Contactez notre service par le biais de la fonction « **Signaler un vol** » et saisissez ici vos coordonnées.

 **Caméras** > appuyez sur la caméra volée >



## 09 | MONTAGE / ORIENTATION

### 09.1 Montage et orientation de la caméra

Faites passer la **sangle de fixation (26) livrée** dans les œillets de la sangle de montage (23) au dos de la caméra et fixez cette dernière à un arbre, à un poteau ou à tout autre objet adapté. Ne serrez pas encore la sangle.

Nous vous conseillons de suspendre la caméra à une hauteur comprise entre **0,75 et 1 m**. La distance optimale par rapport au sujet se situe entre **3 et 10 m**. Des distances plus importantes sont également possibles ; dans ce cas toutefois, la fiabilité du capteur de mouvement n'est plus garantie. L'objectif de la caméra (05) doit être dirigé vers l'objet à observer.

Pour contrôler l'angle de vision de la caméra, nous vous conseillons de faire des **captures test** (voir **chapitre 08.1**). La caméra doit être orientée de telle façon que l'objet observé se retrouve au milieu de l'image. Si nécessaire, réorientez la caméra et recommencez le test.

Si la caméra est dans la bonne position, vous pouvez désormais serrer la sangle de fixation (26) pour fixer l'appareil de manière stable.

#### **REMARQUE**

Veillez également consulter le **chapitre 10** pour découvrir notre vaste gamme d'accessoires pour l'installation et la protection anti-vol.

### 09.2 Remarques sur le montage

#### 09.2.1 Capteur de mouvement

Le capteur de mouvement réagit uniquement dans certaines con-

ditions et au sein d'une zone définie. La détection du mouvement dépend fortement de la température ambiante, de la végétation, des éventuelles surfaces réfléchissantes, etc. Quand les conditions et l'orientation sont optimales et que la sensibilité est maximale, la caméra peut se déclencher en cas de mouvement distant de 20 mètres maximum. En temps normal, toutefois, la distance est limitée à 15 m. Vous devrez éventuellement faire plusieurs essais pour trouver la bonne position de la caméra. N'oubliez pas que les animaux sont bien plus petits que les êtres humains et peuvent donc passer dans la zone couverte sans que le capteur ne réagisse.

### 09.2.2 Conditions d'éclairage

Comme pour la photographie en général, le contre-jour direct n'est pas recommandé. Positionnez la caméra de façon à ce qu'elle soit à l'ombre ou que la lumière ne tombe pas directement sur l'objectif.

### 09.2.3 Protection contre les intempéries

Même si la caméra est résistante aux intempéries et adaptée à une utilisation en extérieur (IP66 étanche à la poussière et aux projections d'eau), nous vous conseillons de l'accrocher dans un lieu protégé et non exposé aux intempéries. Ni la pluie battante, ni le rayonnement solaire continu ne sont bons pour la caméra. Après une longue période d'humidité, par exemple une période de brouillard, nous vous conseillons de conserver la caméra quelques jours dans un endroit sec.

## 10 | ACCESSOIRES OPTIONNELS

### 10.1 Accessoires de montage en option

Nos accessoires en option, comme le **système de fixation breveté DÖRR en combinaison avec notre adaptateur universel DÖRR**, permettent un montage très rapide et facile de la caméra sur les arbres, les murs, etc. La caméra s'enclenche dans le système de fixation, tient solidement et peut être rapidement retirée pour un changement d'emplacement. La tête sphérique et sa vis de blocage permettent une orientation flexible de la caméra. Le support pivote à 360° et s'incline de 30° dans toutes les directions:

**Système de fixation Multi DÖRR pour SnapShot**

[www.doerr-outdoor.de/204490](http://www.doerr-outdoor.de/204490) 

### 10.2 Dispositifs antivol en option

Passez un **antivol en U** (disponible en option chez DÖRR) dans les œillets (07) pour verrouiller le boîtier de la caméra:

**Antivol à combinaison 3 chiffres DÖRR small**

[www.doerr-outdoor.de/204454](http://www.doerr-outdoor.de/204454) 

Progégez votre caméra contre le vol grâce à **notre câble-antivol DÖRR** (disponible en tant qu'accessoire), à faire passer par les œillets (18) spécialement prévus à cet effet à l'arrière de la caméra:

**Câble antivol universel DÖRR 1,80 m**

[www.doerr-outdoor.de/204452](http://www.doerr-outdoor.de/204452) 

*en plus nous recommandons:*

**Antivol à combinaison 3 chiffres DÖRR medium**

[www.doerr-outdoor.de/204454](http://www.doerr-outdoor.de/204454) 

Pour un niveau de sécurité particulièrement élevé, enfermez la caméra de surveillance dans notre **boîtier métallique de protection DÖRR résistant aux intempéries et à la rouille «Made in Germany»**, qui protège de manière optimale contre le vol, le vandalisme et les intempéries:

**Boîtier métallique DÖRR pour SnapShot Cloud 4G/Pro 4G**

[www.doerr-outdoor.de/204461](http://www.doerr-outdoor.de/204461) 

### 10.3 Sources d'alimentation électrique alternatives

Pour assurer un fonctionnement durable de votre appareil, utilisez le **panneau solaire DÖRR avec batterie lithium-ion intégrée 1500 mAh**. Disponible en option dans notre **boutique en ligne DÖRR**:

**DÖRR Solar Panel Li-1500 12V/6V**

[www.doerr-outdoor.de/204446](http://www.doerr-outdoor.de/204446) 

Vous pouvez aussi utiliser **une batterie 12V externe** avec notre **câble de batterie DÖRR**. Ces accessoires sont disponibles en option dans notre **boutique en ligne DÖRR**:

**Batterie au plomb 12V/12Ah**

[www.doerr-outdoor.de/204347](http://www.doerr-outdoor.de/204347) 

**Câble de batterie DÖRR 2m avec fiche plate**

[www.doerr-outdoor.de/204364](http://www.doerr-outdoor.de/204364) 

Le panneau solaire et la batterie externe se branchent à la caméra via le raccord DC 12V (20). Les piles AA n'ont pas besoin d'être retirées de la caméra en cas d'utilisation d'une alimentation électrique externe. La caméra y aura automatiquement recours dès qu'elle est séparée de l'alimentation électrique.

## 10.4 Carte multi-réseau SIM Hero

Pour un fonctionnement optimal dans tous les pays européens, nous vous conseillons la carte multi-réseaux SIM Hero qui vous permet de bénéficier des avantages des tarifs spéciaux DÖRR et du meilleur réseau local :

Carte simHERO M2M SIM  
[www.doerr-outdoor.de/204445](http://www.doerr-outdoor.de/204445)

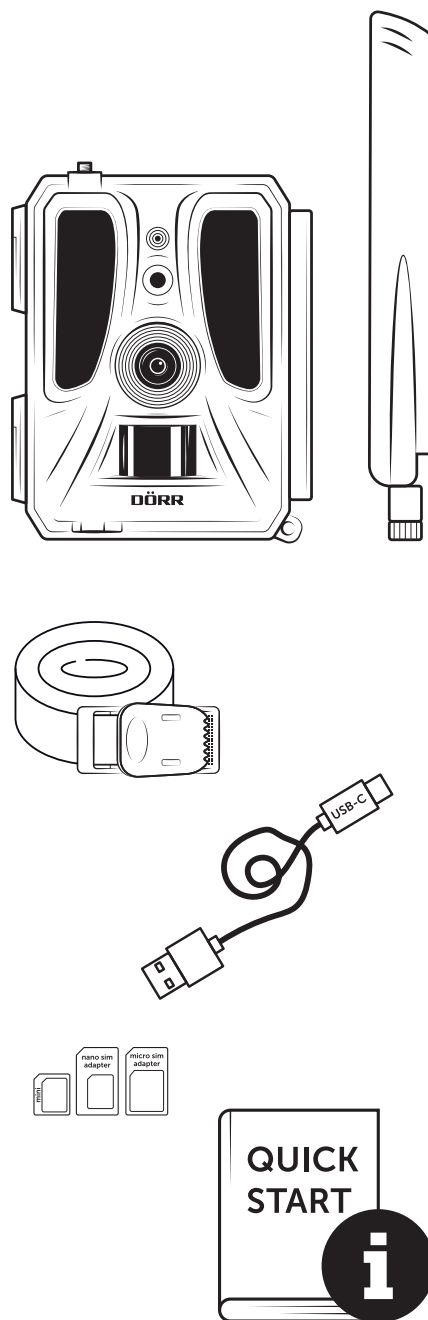
 **Rendez-vous dans notre boutique en ligne**

[www.doerr-outdoor.de](http://www.doerr-outdoor.de) pour découvrir plus d'accessoires pour caméra et en savoir plus sur notre **vaste gamme Chasse et Plein air!**

## 11 | NETTOYAGE ET STOCKAGE

Ne nettoyez pas l'appareil avec de l'essence ni un détergent agressif. Nous vous conseillons d'utiliser un chiffon microfibre non pelucheux légèrement humide pour nettoyer les parties extérieures. **Retirez les piles avant de nettoyer la caméra.** Lorsque vous ne l'utilisez pas, conservez l'appareil dans un lieu sec, à l'abri de la poussière et frais. **Cet appareil n'est pas un jouet. Tenez-le hors de portée des enfants. Tenez-le aussi hors de portée des animaux domestiques.**

## 12 | CONTENU DE LA LIVRAISON



## 13 | CARACTÉRISTIQUES TECHNIQUES

Options de capture	Images / Vidéos avec son / Images + Vidéos avec son
Transmission des images	Oui
Transmission des vidéos	Oui (abonnement requis)
Fonction combinée Images et vidéos	Oui
Nombre de LED / Type des LED	60 LED infrarouges invisibles, 940 nm
Portée du flash max. env.	20 m
Zone de détection PIR env.	20 m / 100°
Angle de vision env.	100°
Temps de réaction PIR env.	0,4 - 0,7 sec.
Capteur d'image	CMOS 5 MP Couleur
Ratio d'aspect	4:3
Résolution d'image stockée	24MP*/16MP*/12MP*/8MP*/5MP (*interpolée)
Résolution de l'image envoyée	Thumbnail (1920x1440)/24 MP*/16MP*/12MP*/8MP*/5MP (*interpolée)
Format Images numériques	JPEG
Résolution vidéo stockée + envoyée	Full HD 1080P (1920x1080) / HD720P (1280x720) / WVGA (848x480)
Longueur des vidéos	5 - 59 s
Format Vidéos numériques	MP4
Objectif de la caméra	F=2.0/100°
Mode rafale (images par déclenchement)	1 - 5
Délai capteur de mouvement PIR	5 sec. à 24 heures
Sensibilité Capteur de mouvement PIR	1 à 9 étapes
Nombre de périodes par jour	2
Fonction accéléré	Oui
Horodatage/Informations sur image	Longitude et latitude, résolution, état de la batterie, température (°F/°C), phase de lune, date, heure
Langues	DE, GB, FR, ES, IT, CZ, DK, FI, HU, NL, SE
Carte mémoire	SD/SDHC 8 Go jusqu'à 32 Go maximum; SDXC 64 Go jusqu'à 128 Go maximum voir manuel d'instructions (carte mémoire non incluse)
Format de la carte SIM	SIM standard (Nano-SIM+Micro-SIM+Mini-SIM avec adaptateur, carte SIM non incluse)
Module cellulaire	LTE Cat1; EU; 4G/3G/2G
Bande de fréquence	LTE-FDD: B1/B3/B7/B8/B20/B28, WCDMA: B1/B8, GSM/EDGE: B3/B8
GPS	Oui
Alimentation électrique	12 piles alcalines mignonnes AA LR6 1,5 V ou piles NiMH ou Lithium correspondantes (non incluses)
Tension de service	DC 12V / 2A
Consommation énergétique env.	Fonctionnement Ø 107 mA-300 mA le jour, 115 mA-777 mA la nuit / veille 0,084 mA
Autonomie en mode veille env.	jusqu'à 8 mois avec 12 piles AA
Prise pour batterie externe	Oui
Port USB	USB-C
Filetage de raccordement 1/4"	Oui
Indice de protection	IP66
Température de service env.	-20°C à +55°C
Température de stockage env.	-25°C à +60°C
Humidité de l'air env.	5% à 90%
Couleur	camouflage/vert
Dimensions env.	11,5 x 14,5 x 7,5 cm / Hauteur avec antennes: 37 cm
Poids sans les piles env.	394 g

La société DÖRR se réserve le droit d'effectuer sans préavis des modifications techniques.

## 14 | ÉLIMINATION, MARQUAGE CE, DÉCLARATION UE DE CONFORMITÉ SIMPLIFIÉE

### 14.1 ÉLIMINATION DES PILES/DE LA BATTERIE

Les piles et les batteries sont marquées du symbole de la poubelle barrée d'une croix. Ce symbole signale que les piles ou batteries vides et ne pouvant être rechargées ne doivent pas être jetées avec les déchets ménagers. En effet, les piles usagées contiennent éventuellement des substances nocives pour la santé et l'environnement. En tant que consommateur final, vous êtes légalement tenu (notamment par le § 11 de la loi allemande sur la nouvelle réglementation de la responsabilité des produits en matière de déchets pour les piles et les batteries) de retourner les piles usagées. Après leur utilisation, vous pouvez retourner gratuitement les piles au point de vente ou dans des centres à proximité immédiate (par exemple points de collecte ou magasins). Vous pouvez aussi renvoyer les piles par la poste au vendeur.

### 14.2 MENTION DEEE

La directive DEEE relative aux déchets d'équipements électriques et électroniques, entrée en vigueur dans la législation européenne le 13 février 2003, a entraîné un large changement au niveau de l'élimination des appareils électriques usagés. L'objectif principal de cette directive est la prévention des déchets électriques et l'encouragement de la réutilisation, du recyclage et d'autres formes de reconditionnement destinées à réduire les déchets. Le logo DEEE (poubelle) sur le produit et son emballage signale qu'il ne doit pas être jeté avec les déchets ménagers. Il est de votre responsabilité de remettre aux points de collecte correspondants les appareils électriques et électroniques usagés. La collecte séparée et le recyclage des déchets électriques aident à économiser les ressources naturelles. De plus, le recyclage des déchets électriques contribue à préserver l'environnement et, ainsi, la santé de tous. Vous trouverez d'autres informations sur l'élimination des appareils électriques et électroniques, le retraitement et les points de collecte auprès du fabricant de l'appareil, des autorités et des entreprises d'élimination locales ainsi que dans les commerces spécialisés.

### 14.3 ÉLIMINATION DE L'EMBALLAGE

Éliminez l'emballage en tenant compte du tri sélectif. Jetez le papier, le carton et les films d'emballage dans les bacs prévus à cet effet.

### 14.4 CONFORMITÉ ROHS

Ce produit satisfait les exigences de la directive européenne RoHS relative à la limitation de l'utilisation de certaines substances dangereuses dans les appareils électriques et électroniques et leurs modifications.

## CE 14.5 MARQUAGE CE

Le marquage CE sur l'appareil indique que ce dernier satisfait les exigences des normes et directives européennes en vigueur correspondantes.

### DÉCLARATION UE DE CONFORMITÉ SIMPLIFIÉE

**Le soussigné, DÖRR GmbH, déclare que l'équipement radioélectrique du type [204449] est conforme à la directive 2014/53/UE. Le texte complet de la déclaration UE de conformité est disponible à l'adresse internet suivante:**

**<https://www.doerr-outdoor.de/204449>**

Índice	Página
<b>ILUSTRACIÓN DE LAS PARTES</b>	2 - 3
01   <b>INDICACIONES DE SEGURIDAD</b> ⚠	65
02   <b>ADVERTENCIAS SOBRE PILAS/BATERÍAS</b> ⚠	66
03   <b>PROTECCIÓN DE DATOS</b>	66
04   <b>COSTOS DE TELÉFONO MÓVIL PARA TRANSMISIÓN DE FOTOS/VIDEO</b>	66
05   <b>DESCRIPCIÓN DE LAS PARTES</b>	67
06   <b>PRIMERA PUESTA EN FUNCIONAMIENTO</b>	67
06.1 Montaje de la antena	67
06.2 Insertar las pilas	67
06.3 Insertar la tarjeta de memoria SD/SDHC/SDXC	68
06.3.1 <b>● IMPORTANTE</b> Tarjetas de memoria SDXC de 64 GB y 128 GB	68
06.3.2 Formatear la tarjeta SD/SDHC/SDXC con la cámara	68
06.4 Insertar tarjeta SIM	68
06.5 Descargar la aplicación DÖRR	68
06.6 Registrarse y escanear el código QR	69
06.7 Página web DÖRR SnapShot Cloud 4G/4G Pro	70
06.8 Encendido/estado de la cámara	70
06.8.1 Indicadores de estado LED	71-72
07   <b>AJUSTES DE LA CÁMARA EN LA APLICACIÓN/INTERFAZ WEB</b>	73
<b>Ajustes de la cámara</b>	73
Modo de cámara	73
Modo de envío	73
Modo de seguridad	73
Tipo de batería	73
Control remoto	73
GPS	73
Sobrescribir SD	73
Nombre de la cámara	73
Zona horaria	73
<b>Ajustes de imagen</b>	74
Tamaño de imagen	74
Tomar fotos continuas	74
Intervalo continuo	74
Lapso de tiempo	74
Retraso	74
Limitar el número de imágenes por día	74

Índice	Página
<b>Ajustes de vídeo</b>	74
Tamaño del vídeo	74
Duración del vídeo	74
<b>Ajustes de flash</b>	75
<b>Detector de movimiento PIR</b>	75
Sensibilidad	75
Ventana de tiempo	75
07.1 Al configurar la cámara por primera vez	75
07.2 Modo de espera	75
<b>Medios</b>	76
<b>Favoritos</b>	76
<b>Cámaras</b>	77
<b>Mi cuenta</b>	78
08   <b>OTRAS FUNCIONES</b>	79
08.1 Grabaciones de prueba	79
08.2 Eliminación/Nuevo registro de una cámara	79
08.3 En caso de robo	79
09   <b>MONTAJE / ORIENTACIÓN</b>	79
09.1 Montaje y orientación de la cámara	79
09.2 Indicaciones para el montaje	79
09.2.1 Sensor de movimiento	79
09.2.2 Condiciones de iluminación	80
09.2.3 Protección contra la intemperie	80
10   <b>ACCESORIOS OPCIONALES</b>	80
10.1 Accesorios de montaje opcionales	80
10.2 Dispositivos antirrobo opcionales	80
10.3 Fuentes de alimentación alternativas	80
10.4 Tarjeta multired SIM Hero	81
11   <b>LIMPIEZA Y ALMACENAMIENTO</b>	81
12   <b>VOLUMEN DE ENTREGA</b>	81
13   <b>DATOS TÉCNICOS</b>	82
14   <b>ELIMINACIÓN, MARCADO CE, DECLARACIÓN UE DE CONFORMIDAD SIMPLIFICADA</b>	83
14.1 Eliminación de pilas/baterías	83
14.2 Directiva RAEE	83
14.3 Eliminación del embalaje	83
14.4 Conformidad con RoHS	83
14.5 Marcado CE	83
<b>Declaración UE de conformidad simplificada</b>	83



**MUCHAS GRACIAS** por elegir un producto de calidad de la marca **DÖRR**.




**Lea detenidamente el manual de instrucciones y las indicaciones de seguridad antes del primer uso.**

Conserve el manual de instrucciones junto con el dispositivo para su uso posterior. Proporcione estas instrucciones a cualquier otra persona que vaya a usar este dispositivo. El manual de instrucciones forma parte de este dispositivo y debe entregarse con él en caso de venta.

**DÖRR no asume ninguna responsabilidad por los daños causados por un uso indebido o por el incumplimiento del manual de instrucciones o las indicaciones de seguridad.**

En caso de daños causados por una manipulación inadecuada o por influencias externas, la garantía o el derecho a la misma queda anulado. La manipulación, la alteración estructural del producto, así como la apertura de la carcasa por parte del usuario o de terceros no autorizados, se considerará manipulación indebida.

## 01 | INDICACIONES DE SEGURIDAD

-  **¡El aparato no es un juguete! Quisiera Ud mantener el aparato, sus accesorios y el material de embalaje alejados del alcance de los niños y de los animales domésticos para evitar accidentes y asfixias.**
-  Las personas con restricciones físicas o cognitivas deben manejar el aparato únicamente bajo dirección y supervisión.
-  Las personas con un pacemaker, con un desfibrilador u otro implante electrónico deben guardar una **distancia mínima de 30 cm** dado que el aparato produce un campo magnético.
- Su cámara dispone de una **caja protectora resistente a la intemperie según el grado de protección IP66** (protección contra polvo y chorros de agua) y, por lo tanto, es apta para su utilización en exteriores. No obstante, proteja su cámara de las condiciones climáticas extremas y de la luz solar directa.
- **Utilice únicamente pilas alcalinas de manganeso Mignon AA LR6 de 1,5 V nuevas o pilas recargables de NiMH o litio del mismo tipo y fabricante. ¡Nunca combine pilas alcalinas de manganeso con pilas de NiMH o de litio! Asegúrese que la polaridad (+/-) es correcta al insertar. Retire las pilas cuando no las utilice durante un período de tiempo prolongado.**
- **Utilice únicamente tarjetas de memoria SD/SDHC de 8 GB a 32 GB (SDXC de 64 GB a un máximo de 128 GB, consulte el capítulo 06.3.1). El uso de una tarjeta micro SD en combinación con un adaptador puede provocar un mal funcionamiento.**
- No deje caer la cámara sobre superficies duras. No utilice la cámara si se ha caído. En este caso, pídale a un electricista cualificado que la compruebe antes de volver a encender la cámara.
- Si la cámara está defectuosa o dañada, no intente desmontarla o repararle usted mismo. **¡Existe peligro de descarga eléctrica!** Póngase en contacto con su distribuidor.
- La apertura de la caja de la cámara (excepto la tapa y el compartimiento de la pila) anula la garantía. Sólo personal calificado de DÖRR GmbH está autorizado a abrir la caja.
- Las lámparas LED solamente pueden ser sustituidas por personal cualificado de DÖRR GmbH.
- Asegúrese de no utilizar el aparato cerca de aparatos que puedan producir campos electromagnéticos fuertes.
- Evite tocar el objetivo de la cámara con los dedos.
- Proteja la cámara de la suciedad intensa. No limpie la cámara con bencina o detergentes fuertes. Recomendamos un paño de microfibra sin pelusa y ligeramente húmedo para limpiar las partes exteriores de la cámara y el objetivo. **Por favor, retire las pilas/baterías antes de limpiar.**
- Guarde la cámara en un lugar fresco, seco y libre de polvo cuando no la utilice.
- Quisiera Usted practicar una gestión correcta de los residuos de aparatos eléctricos y electrónicos en caso de que su aparato esté defectuoso u obsoleto de acuerdo con la directiva de gestión de

residuos eléctricos y electrónicos RAEE. Usted puede recibir informaciones detalladas sobre el reciclaje de los aparatos eléctricos y electrónicos, su reprocesamiento y puntos de recogida junto del ayuntamiento.

## 02 | ADVERTENCIAS SOBRE PILAS/BATERÍAS

Utilice únicamente baterías o pilas de marcas de calidad. **Al insertar las pilas/baterías, preste atención a la correcta polaridad (+/-).** No inserte pilas/baterías de diferente tipo y sustituya siempre todas las pilas al mismo tiempo. **¡Nunca combine pilas alcalinas de manganeso con pilas de NiMH o de litio!** No mezcle pilas usadas con pilas nuevas. Si no va a usarse durante un tiempo prolongado, retire las pilas/baterías. **No eche las pilas/baterías al fuego, no las cortocircuite ni las desarme. No cargue nunca las pilas normales: ¡peligro de explosión!** Retire las pilas agotadas inmediatamente del aparato para evitar el derrame de ácido de las pilas. Retire las pilas gastadas inmediatamente del aparato. Limpie los contactos antes de insertar pilas nuevas. **¡Existe peligro de quemaduras por el ácido de las pilas! En caso de contacto con el ácido de las pilas, lave enseguida las zonas afectadas con abundante agua y póngase en contacto con un médico inmediatamente. En caso de ingestión, las pilas pueden suponer peligro de muerte. Mantenga las pilas/baterías fuera del alcance de niños y mascotas.** Las pilas/baterías no deben desecharse con los residuos domésticos (véase también el capítulo „Eliminación de pilas/baterías“).

## 03 | PROTECCIÓN DE DATOS

En cada país/estado existen disposiciones legales en materia de protección de datos. Puesto que estas disposiciones pueden variar según el país o estado, le recomendamos que las consulte a las autoridades y los responsables de la protección de datos correspondientes, y que las cumpla. En cualquier caso se aplica lo siguiente:

- **No vigile zonas públicas como aceras, calles, aparcamientos, etc.**
- **No vigile nunca a empleados en su puesto de trabajo.**
- **No infrinja el «derecho personal» ni el «derecho a la propia imagen».**
- **No publique ninguna imagen en la que sean visibles personas sin su consentimiento explícito. No publique ninguna imagen con placas de matrícula identificables.**
- **Indique mediante un letrero la existencia de vigilancia por foto y vídeo, e informe a los vecinos y visitantes.**

## 04 | COSTOS DE TELÉFONO MÓVIL PARA TRANSMISIÓN DE FOTOS/VIDEO

El intercambio de datos a través de la conexión móvil siempre está asociado a los costes. Estos costes pueden variar dependiendo de la tarifa y el proveedor y no están cubiertos por la compra de esta cámara. Póngase en contacto con su proveedor de telefonía móvil para obtener información sobre las opciones de tarifas y sus costes.

## 05 | DESCRIPCIÓN DE LAS PARTES

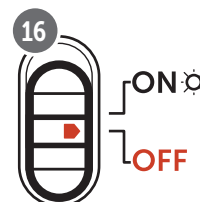
- 01 Antena 4G/conector de antena
- 02 Indicador LED
- 03 30 LED infrarrojos cada uno
- 04 Sensor luz
- 05 Lente de la cámara
- 06 Detector de movimiento (Sensor PIR)
- 07 Cierre de tensión
- 08 Ojal para candado (candado en opción)
- 09 Micrófono
- 10 Ranura para tarjetas SIM
- 11 Ranura para tarjeta SD
- 12 Código QR (número de serie)
- 13 Botón TEST (prueba)
- 14 Botón de formato SD
- 15 Botón de reinicio
- 16 Regulador deslizante ON (encendido)/OFF (apagado)
- 17 Indicadores de estado LED
  - 17a) Estado operativo
  - 17b) Intensidad de señal
  - 17c) Estado de la batería
  - 17d) Estado de la tarjeta SD
  - 17e) Estado de la red
  - 17f-g) Indicadores de error de DÖRR Cloud
- 18 Compartimiento de batería
- 19 Puerto USB-C
- 20 Conexión batería externa DC 12V
- 21 Rosca de conexión 1/4"
- 22 Ojal para candado con cable (candado en opción)
- 23 Ojales para correa de montaje
- 24 Adaptadores Nano-SIM + Micro-SIM + Mini-SIM
- 25 Cable de transmisión de datos USB-C
- 26 Correa de montaje

## 06 | PRIMERA PUESTA EN FUNCIONAMIENTO

Retire la película protectora del sensor PIR (06).

### ● IMPORTANTE

Para las acciones siguientes, la cámara debe estar desconectada (control deslizante 16 = posición OFF). De lo contrario pueden producirse daños en la cámara.



### 06.1 Montaje de la antena

Retire la tapa protectora amarilla de la conexión de la antena (01) y atornille la antena suministrada.

### 06.1 Insertar las pilas

#### ⚠ ATENCIÓN

Utilice únicamente pilas alcalinas de manganeso Mignon AA LR6 de 1,5 V nuevas o pilas recargables de NiMH o litio del mismo tipo y fabricante. ¡Nunca combine pilas alcalinas de manganeso con pilas de NiMH o de litio! Asegúrese que la polaridad (+/-) es correcta al insertar. Retire las pilas cuando no las utilice durante un período de tiempo prolongado.

Abra la cámara con el cierre de sujeción lateral (07). Controle que el control deslizante (16) se encuentre en la posición **OFF** (apagado). Introduzca **12 pilas AA de 1,5 V o las pilas recargables de NiMH o litio correspondientes** (no incluidas) en el compartimento de las pilas (18). **Preste atención a la correcta polaridad (+/-).**

#### ▶ NOTA

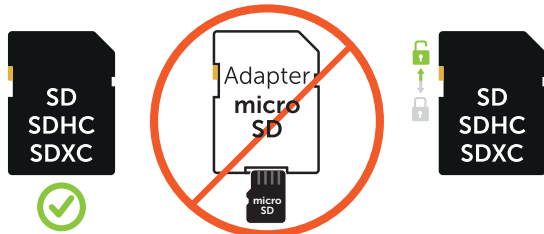
Si utiliza la cámara con baterías de NiMH o de litio, seleccione posteriormente NiMH o litio en la APP/Web en la opción de menú «Tipo de batería» para garantizar una visualización precisa del estado de la batería.

Para fuentes de alimentación alternativas, lea el capítulo 10.3.

## 06.3 Insertar la tarjeta de memoria SD/SDHC/SDXC

### NOTA

Utilice solo tarjetas de memoria SD/SDHC/SDXC desde 8GB hasta máx. 128GB. El uso de una tarjeta micro SD en combinación con un adaptador puede provocar un mal funcionamiento. Asegúrese de que la tarjeta SD está formateada y desbloqueada. Para formatear la tarjeta SD con la cámara, lea capítulo 06.3.2.



Inserte una tarjeta de memoria SD/SDHC/SDXC (no incluida) con el lado rotulado hacia arriba en la ranura para la tarjeta SD (11), hasta que encaje completamente.

### 06.3.1 IMPORTANTE Tarjetas de memoria SDXC de 64 GB y 128 GB

Debido a su formato estándar, las tarjetas de memoria SDXC de 64 GB y 128 GB deben formatearse con la cámara antes de su uso. Para formatear la tarjeta SDXC con la cámara, lea el siguiente capítulo 06.3.2.

### 06.3.2 Formatear la tarjeta SD/SDHC/SDXC con la cámara

1. Inserte una tarjeta de memoria SD/SDHC/SDXC (no incluida) con el lado rotulado hacia arriba en la ranura para la tarjeta SD (11), hasta que encaje completamente.
2. Ajuste el control deslizante (16) a la posición ON. **Pulse el botón de formato SD (14) con un bolígrafo, por ejemplo, y manténgalo pulsado durante unos 10 segundos hasta que el LED 17d) empiece a parpadear en amarillo:**



Después de parpadear 10 veces y tras un formateo correcto, el LED 17d) se ilumina en verde de forma constante. Cuando configure la cámara por primera vez, apáguela de nuevo (deslice el control (16) a la posición OFF).

## 06.4 Insertar tarjeta SIM

Para utilizar las funciones de envío, se debe insertar una tarjeta SIM (opcional) en la ranura para tarjetas SIM (10). Para insertar la tarjeta SIM correctamente, preste atención al símbolo situado encima de la ranura para tarjetas SIM.

Las tarjetas Nano-SIM, Micro-SIM y Mini-SIM sólo pueden ser utilizadas con adaptadores (24) incluso en el volumen de suministro.

### IMPORTANTE

- Asegúrese de que la tarjeta SIM esté desbloqueada antes de utilizarla (si solicitud de PIN), ya sea inmediatamente al comprar en una tienda telefónica o con la ayuda de un teléfono móvil.
- Asegúrese de que la tarjeta SIM esté activada para el envío de datos móviles y que disponga de suficiente saldo.
- La cámara necesita datos del proveedor de telefonía para la transmisión móvil de datos. Para conocer todos los proveedores de tarjetas SIM compatibles, consulte:

[https://doerr.media/manuals/simCard\\_Provider.pdf](https://doerr.media/manuals/simCard_Provider.pdf)

No se pueden utilizar proveedores de tarjetas SIM que no figuren actualmente en la lista.

### NOTA

Recomendamos utilizar la tarjeta multired simHERO. Consulte el capítulo 10.4.



## 06.5 Descargar la aplicación DÖRR

Para instalar la aplicación DÖRR Cloud, escanee con su smartphone el código QR correspondiente para Android o IOS dentro del empaque, o descargue la aplicación directamente desde Play Store para Android o la APP Store para iOS.

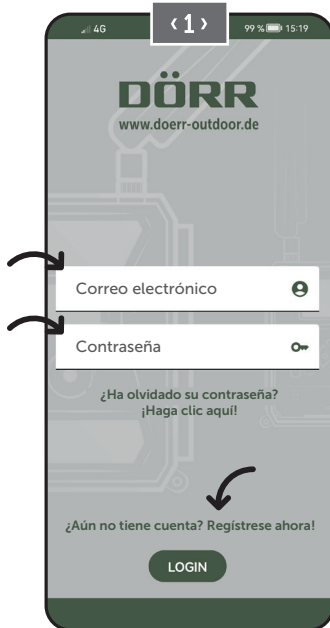


## 06.6 Registrarse y escanear el código QR

**Imagen 1** Regístrese con su **dirección de correo electrónico** y una **contraseña** y toque:

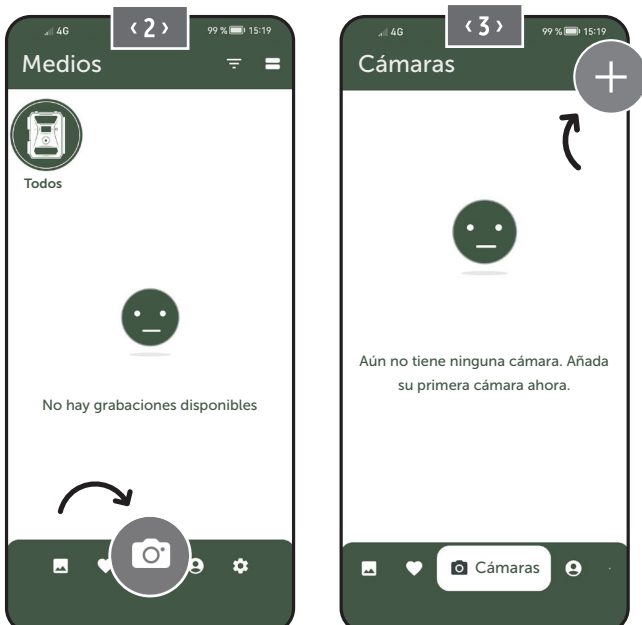
**¿Aún no tiene cuenta? Regístrese ahora!**

Recibirá un correo electrónico de DÖRR a la dirección de correo electrónico que haya introducido. Siga el enlace de este correo electrónico para completar el registro correctamente. Inicie sesión con los datos de registro:

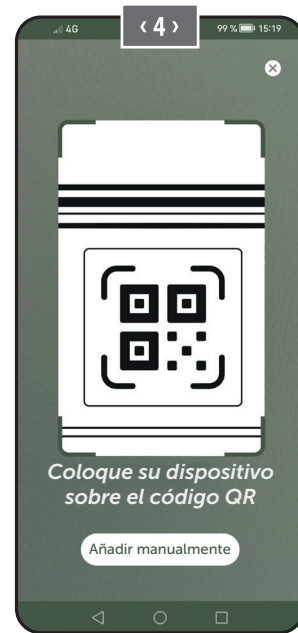


**Imagen 2** Presione el **icono de la cámara**

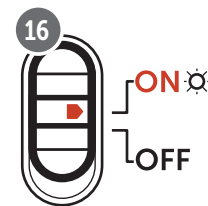
**Imagen 3** Presione **Añadir cámara**



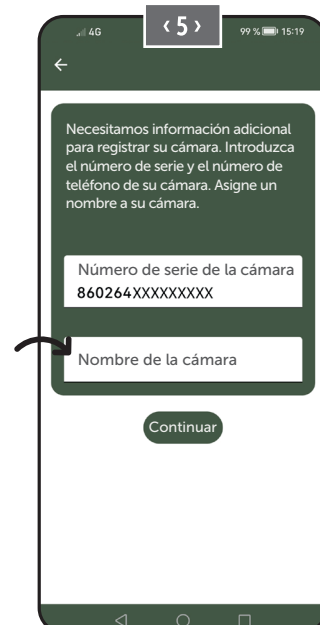
**Imagen 4** Se abre el QR del scanner. **Utilice su smartphone para escanear el código QR (12) en cuerpo de la cámara.** Alternativamente, también puedes ingresar el número de serie manualmente. Puede encontrar el número de serie dentro de la carcasa de la cámara o en el embalaje.



Encienda la cámara con el botón deslizante (16) = ON.



**Imagen 5** Por favor, asigne un **nombre** a la cámara.



## 06.7 Página web de DÖRR SnapShot Cloud 4G/4G Pro

También puede registrarse e iniciar sesión a través de nuestro sitio web utilizando un **PC/portátil**:

<https://www.doerr.cloud/>

Recomendamos el uso del navegador Google Chrome .

### ▶ **NOTA**

La visualización/símbolos en la aplicación y en el sitio web pueden diferir. Sin embargo, los ajustes y las funciones son idénticos y se describen en los siguientes capítulos.

## 06.8 Encendido/comprobación del estado de la cámara

Una vez encendida la cámara, ésta comprobará todas las funciones relevantes. Durante este proceso, el LED de estado de funcionamiento (17a) y todos los demás LED parpadean en verde. **En cuanto el LED de estado de funcionamiento (17a) se ilumine en verde de forma continua**, la comprobación habrá finalizado y su cámara estará lista para el registro/uso.

### **Cámara no registrada:**

La cámara permanece en modo de registro durante 5 minutos. Luego, la cámara cambia al modo de espera (**consulte el capítulo 07.2**) y los LED y el indicador LED PIR (02) se apagan.

### **Cámara ya registrada:**

Transcurrido aprox. 1 minuto, la cámara pasa al modo de funcionamiento definido (los LED y el indicador LED PIR (02) se apagan).

**Puede volver a la vista de estado (los LED se iluminan) en cualquier momento pulsando el botón TEST (13).**

### ▶ **NOTA**



Al configurar la cámara por primera vez, los indicadores LED de estado ☁ (17f) y 🗑 (17g) parpadean en **verde** hasta que la cámara se ha registrado correctamente. El registro se habrá completado en cuanto haya pulsado **Realizar ajustes** en la interfaz de la aplicación/web (véase la página 75).

Si se produce un error crítico durante la comprobación, el LED de estado de funcionamiento (17a) se ilumina en **rojo constante**. Para la localización de averías, así como para obtener información sobre los demás indicadores LED de estado (17b - 17e), lea la siguiente **tabla del capítulo 06.8.1**.





















### ● **IMPORTANTE**

Si los indicadores LED de estado ☁ (17f) y/o 🗑 (17g) se encienden o parpadean en **rojo**, por favor contacte nuestro servicio en el **+49 731 970 37 69** o por correo electrónico en **hello@doerr.gmbh**.

## 06.8.1 Indicadores de estado LED

LED	Estado del LED	Significado	Solución de problemas
 (02) Frontal de la cámara	 Se ilumina constantemente en rojo	La cámara está en modo configuración. El sensor PIR no está activo.	Espera a que la cámara cambie automáticamente al modo de trabajo. Alternativamente, mantenga pulsado el botón TEST (13) durante 5 segundos. Si la cámara está en modo de trabajo, el LED se apaga.
 (17a)	 Parpadea lentamente en verde	Se comprueba el estado de la cámara.	
	 Se ilumina constantemente en verde	La cámara está lista para su uso.	
	 Se ilumina constantemente en rojo	La cámara no está lista para su uso.	Compruebe qué otro LED está encendido en rojo o parpadea.
	 Parpadea lentamente en amarillo	Modo debug activo.	<b>Póngase en contacto con el Servicio DÖRR.</b>
 (17b)	 Parpadea lentamente en verde	Se está conectando a la red móvil	
	 Se ilumina constantemente en verde	Conexión a la red móvil establecida.	
	 Se ilumina constantemente en verde	Señal pobre.	
	 Parpadea lentamente en amarillo	Señal muy débil.	Cambie de proveedor de telefonía móvil.
	 Se ilumina constantemente en rojo	Conexión a la red móvil fallida.	Asegúrese de que: <ul style="list-style-type: none"> <li>• La tarjeta SIM tiene crédito.</li> <li>• La tarjeta SIM se ha insertado correctamente.</li> <li>• La cámara es compatible con el proveedor de red utilizado (consulte el capítulo 6.4)</li> </ul>
	 Parpadea lentamente en rojo	No hay tarjeta SIM insertada.	Inserte una tarjeta SIM.
	 Parpadea en rojo y verde alternativamente	<b>¡Error crítico!</b>	<b>Póngase en contacto con el Servicio DÖRR.</b>
 (17c)	 Parpadea lentamente en verde	Cámara conectada a la fuente de alimentación.	
	 Se ilumina constantemente en verde	Capacidad de la batería superior al 60 %.	
	 Se ilumina constantemente en verde	Capacidad de la batería entre 30-60 %.	
	 Se ilumina constantemente en rojo	Capacidad de la batería por debajo del 30 %.	Introduzca pilas nuevas lo antes posible.
	 Parpadea rápidamente en rojo	La capacidad de la batería no es suficiente para el funcionamiento.	Por favor, introduzca pilas nuevas.
 (17d)	 Se ilumina constantemente en verde	Tarjeta SD insertada y lista para funcionar.	
	 Se ilumina constantemente en verde	Tarjeta SD insertada - ¡la tarjeta está llena!	Borre los archivos de la tarjeta de memoria y vuelva a formatear la tarjeta (consulte el capítulo 6.3.1)
	 Se ilumina constantemente en rojo	No hay tarjeta SD insertada o tarjeta SD bloqueada o formateada incorrectamente.	Lea el capítulo 6.3.
	 Parpadea rápidamente en verde	Se están grabando datos en la tarjeta SD.	
	 Parpadea rápidamente en rojo durante 5 segundos y luego vuelve al estado original de la pantalla.	No se pueden grabar datos en la tarjeta SD.	Por favor, compruebe el estado de la otra tarjeta SD.
	 Parpadea lentamente en amarillo	Se está formateando la tarjeta de memoria.	
 (17e)	 Parpadea lentamente en verde	El servicio de red se está iniciando.	
	 Se ilumina constantemente en verde	La calidad de la red es al menos 4G.	
	 Se ilumina constantemente en verde	La calidad de la red es de 2G a 3G.	
	 Se ilumina constantemente en rojo	No hay servicio de red.	Asegúrese de que: <ul style="list-style-type: none"> <li>• La tarjeta SIM tiene crédito.</li> <li>• La cámara es compatible con el proveedor de red utilizado (consulte el capítulo 6.4)</li> </ul>



LED	Estado del LED	Significado	Solución de problemas
 (17f)	 Se ilumina constantemente en verde	Cámara conectada a DÖRR Cloud.	
	 Se ilumina constantemente en rojo	El servicio en DÖRR Cloud no está disponible.	Póngase en contacto con el Servicio DÖRR.
	 Parpadea lentamente en verde	Listo para el proceso de registro.	
	 Parpadea lentamente en rojo	El servicio en DÖRR Cloud no está disponible.	Póngase en contacto con el Servicio DÖRR.
	 Parpadea rápidamente en verde	Comunicación con DÖRR Cloud.	
	 Parpadea rápidamente en rojo durante 5 segundos y luego vuelve al estado original de la pantalla.	Error en la carga de medios.	Póngase en contacto con el Servicio DÖRR.
 (17g)	 Parpadea lentamente en verde	Listo para el proceso de registro.	
	 Se ilumina constantemente en verde	Cámara conectada a DÖRR Cloud.	
	 Se ilumina constantemente en rojo	El servicio en DÖRR Cloud no está disponible.	Póngase en contacto con el Servicio DÖRR.
(Todos)	 Todos los LEDs parpadean 2 veces en verde y luego se apagan	La cámara se está reiniciando.	La cámara debe volver a conectarse a DÖRR Cloud. Consulte las instrucciones en la APP.
	 Todos los LEDs parpadean rápidamente en verde	Se está llevando a cabo la actualización del firmware.	
	 Todos los LEDs parpadean rápidamente en rojo	Ha fallado la actualización del firmware.	Comprobar el firmware, si la tarjeta SD está insertada correctamente, o si la tarjeta SD está formateada correctamente.

#### Departamento de Servicio DÖRR

 +49 731 970 37 69

 hello@doerr.gmbh



Ajustes de la cámara	
Indicación: Los cambios realizados se aplican con un retraso de hasta 24 horas, dependiendo de la configuración.	
Cámara	
Modo de cámara	
Imagen (*)	La cámara captura <b>imágenes</b> en función de sus ajustes de tamaño de imagen y ráfaga de imágenes.
Vídeo	La cámara graba <b>videos</b> en función de sus ajustes de tamaño y duración del vídeo.
Imagen y vídeo	La cámara captura <b>primero una o varias imágenes y, a continuación, un vídeo</b> en función de sus ajustes de Tamaño de imagen y ráfaga de imágenes y tamaño de vídeo y duración de vídeo.
Modo de envío	
Imagen (*)	La cámara envía imágenes.
Vídeo	Suscripción necesaria para ver el vídeo. Ver  <b>Mi cuenta</b> .
Imagen y vídeo	Suscripción necesaria para ver el vídeo. Ver  <b>Mi cuenta</b> .
Vista previa	En los modos de imagen, foto y vídeo, la calidad de la imagen se reduce.
Modo de seguridad	
Desactivado (*)	Este modo está destinado a usuarios con requisitos de seguridad especiales: <b>toda la transmisión de datos (imagen + vídeo) está encriptada</b> . Tenga en cuenta que el uso de este modo provoca un aumento considerable del consumo de energía. Recomendamos su uso para usuarios profesionales del sector de la seguridad y en combinación con una fuente de alimentación externa (véase el capítulo 10.3).
Imagen	
Vídeo	
Imagen y vídeo	
Tipo de Batería	
Alcalina (*)	Para garantizar <b>una visualización precisa del estado de las pilas</b> , seleccione si ha introducido pilas alcalinas, Ni-MH o de litio en la cámara. Existen diferentes tipos de pilas de litio: en caso de duda, seleccione «Alcalinas».
Ni-MH	
Litio	
Control remoto	
Tiempo real (*) 	La configuración se aplica <b>inmediatamente</b> .  <b>IMPORTANTE ¡Alto consumo de batería!</b>
Cada 30 minutos 	
Cada hora 	
Cada 2 horas 	
Cada 3 horas 	
Cada 4 horas 	
Cada 6 horas 	
Cada 12 horas 	
Cada 24 horas 	
Activar GPS  (*)	 GPS se muestra en <b>radianes</b> en la marca de tiempo (por ejemplo: <b>N48°18'44" E010°02'02"</b> ).
Sobrescribir SD  (*)	 Si la tarjeta SD está llena, <b>la cámara sobrescribe las capturas más antiguas</b>  <b>recomendado</b> .  Si la tarjeta SD está llena, <b>la cámara suspende la función de captura, hasta que se cambie o formatee la tarjeta</b> .
Nombre de la cámara Snapshot Cloud 4G PRO	El <b>nombre</b> asignado a la cámara se puede cambiar aquí.
Zona horaria Europe/Berlin	Seleccione <b>la zona horaria de su región</b> .

## Ajustes de imagen

### Tamaño de imagen

24 MP (*)	Seleccione la <b>resolución</b> de imagen deseada.  <b>24 MP</b> (5664x4248) / <b>16 MP</b> (4608x3456) / <b>12 MP</b> (4032x3024) / <b>8 MP</b> (3264x2448) / <b>5 MP</b> (2560x1920)
16 MP	
12 MP	
8 MP	
5 MP	

### Tomar ráfaga de imágenes

1 imagen (*)	Seleccione la <b>cantidad de imágenes que deben tomarse</b> por movimiento o disparo.
2 imágenes	
3 imágenes	
4 imágenes	
5 imágenes	

### Intervalo de ráfaga de imágenes

X imágenes en un segundo	Si ha seleccionado de <b>2 a 5 imágenes en „Tomar fotos en serie“</b> , puede especificar aquí si las <b>imágenes continuas deben tomarse consecutivamente en 1 segundo</b> o si debe haber una <b>pausa de 1 o 2 segundos</b> entre las imágenes continuas.
Intervalo de 1 segundo entre imágenes (*)	
Intervalo de 2 segundos entre imágenes	

### Cámara rápida

(\*)

Configure un periodo de tiempo fijo, durante el cual la cámara realiza una captura de imágenes/vídeo **independientemente del sensor de movimiento**.

#### Ejemplo con ajuste 01:00:00:

la cámara realiza una captura de imágenes/vídeo cada hora, independientemente de si se detecta movimiento o no.

Intervalo de tiempo posible: **mínimo 05 segundos hasta máximo 24 horas (ingrese 23:59:59)**

### Retardo

(\*)

Configure la **duración de tiempo, durante el cual debe pausarse el sensor de movimiento después de un disparo**. Este ajuste impide que la cámara tome demasiadas capturas.

#### Ejemplo con ajuste en 5 minutos:

después de un disparo, la cámara espera 5 minutos antes de activar por movimiento otra captura.

Posible retraso: **mínimo 05 segundos hasta máximo 24 horas (ingrese 23:59:59)**

### Limitar cantidad de imágenes al día

#### Cantidad máxima de imágenes al día

OFF (\*) 10 99

Establezca el **número deseado de imágenes al día**.

**Cuando se alcanza el número establecido, la cámara detiene la función.**

## Ajustes de vídeo

### Tamaño de vídeo

FHD-1080P (*)	Seleccione el <b>formato de vídeo</b> deseado.
HD-720P	<b>Full HD 1080P</b> (1920x1080) / <b>HD 720P</b> (1280x720) / <b>WVGA</b> (848x480)
WVGA	

### Duración de vídeo

<input type="range" value="10"/> 5 10 (*) 59	Seleccione la <b>duración de vídeo</b> deseada.  <b>mín. 5 segundos - máx. 59 segundos.</b>
--	---

## Ajustes del flash

### Flash

Flash máximo (\*)

Seleccione el **alcance del flash** deseado.

Flash mínimo

**Máximo aprox. 20 metros / mínimo aprox. 8 metros**

## Sensor de movimiento PIR

### Sensor de movimiento

(\*)

El **sensor infrarrojo pasivo (PIR)** se activa cuando se detecta movimiento y diferencias de temperatura en la zona de detección.

Ajuste la **sensibilidad del detector de movimiento**.

### Sensibilidad

OFF 1 2 3 4 5 6 7 8 9 (\*)

Nivel 1-5: **Si la cámara se activa con demasiada frecuencia debido a influencias medioambientales (caída de ramas, luz solar intensa, etc.).**

Nivel 6-9: **La cámara detecta hasta los más mínimos movimientos y diferencias de temperatura.**

**NOTA** Si selecciona OFF  la cámara no tomará ninguna foto. Active la cámara rápida para obtener grabaciones.

## Franja horaria

### Franja horaria 1

(\*)

**Franja horaria 1:** Ajuste un período de **tiempo fijo durante el que se activa la cámara**. Fuera de este período de tiempo no se realizan capturas ni se registran movimientos.

#### Ejemplo con ajuste 14.00 – 17.00:

La cámara solo está activa de 14.00 a 17.00.

Si en este punto del menú selecciona la función **OFF** , la cámara funciona las 24 horas. Puede configurar hasta **2 franjas horarias** por día.

### Franja horaria 2



(\*)

**Franja horaria 2:** Establezca una segunda franja horaria en la que la cámara esté activa (véase la franja horaria 1). Si selecciona la función **OFF** , la cámara funciona durante 24 horas o según la franja horaria 1.

## Aplicar ajustes

Pulse **Aplicar ajustes** para guardar sus personalizaciones.

### 07.1 **NOTA** > al configurar la cámara por primera vez

Después de tocar **Aplicar ajustes**, se completará su registro. Una vez registrado correctamente, los indicadores LED de estado  (17f) y  (17g) dejan de parpadear y se iluminan en **verde de forma constante**. La cámara se reiniciará en unos segundos. En cuanto todos los LEDs se iluminen en **verde/amarillo** de forma constante, su cámara estará en modo de trabajo transcurridos aprox. 60-70 segundos.

### 07.2 **NOTA** > Modo de espera

Si no completa el registro de la cámara, ésta pasará al modo de espera transcurridos 5 minutos. Para continuar con el registro, pulse el botón TEST (13) o apague y vuelva a encender la cámara con el botón deslizante (16).

Consulte el **capítulo 06.8** para completar el registro.

Aquí encontrará una descripción general de las imágenes y vídeos que ha tomado.  
Para obtener una vista grande de la imagen y reproducir un video, haga clic en la imagen o video deseado.

Hd\_202330109900000XXX



Aquí puedes **renombrar tu imagen/vídeo o eliminarlo individualmente.**

Eliminar

Guardar



Marcar una imagen o vídeo como **favorito**.



Guarde la foto o el vídeo **como archivo en la galería del smartphone o en el disco duro de su PC/portátil (calidad original).**



**Marque, elimine y comparta** imágenes y videos individuales, múltiples o todos.



Aquí puede **filtrar** por período de tiempo, tipo de medio, cámara y usuario.

Aquí encontrará una descripción general de las imágenes y vídeos que ha marcado como favoritos.



Marque, elimine y comparta **favoritos individuales, múltiples o todos.**



Aquí puede **filtrar** sus favoritos por período de tiempo, tipo de medio, cámara y usuario.

## Cámaras

Aquí encontrará una descripción general de todas sus cámaras registradas. Para ver la información y los ajustes, pulse en la cámara correspondiente.

### Cámara



SnapShot 4G Pro  
86026XXXXXX



Esta función sólo está disponible si ha seleccionado **Tiempo real** en los **ajustes de la cámara „Control remoto“**.

- Pulse el icono de la cámara para solicitar una **imagen en tiempo real**.
- Pulse el icono de la cámara de video para solicitar **video en tiempo real** (se requiere suscripción).
- Pulse el icono para **abrir** la siguiente ventana de entrada:

**Actualizar el firmware**

Solo se puede hacer clic si el firmware más reciente está disponible para su cámara. **Atención: La capacidad de la batería debe ser superior al 65%.**

**Formatear tarjeta SD**

**Apagar la cámara** ●

La cámara se apaga mediante un comando.

La cámara informa cada 24 horas para consultar su estado y, si es necesario, volver al modo de trabajo.

**Denunciar robo** (lea el **capítulo 08.3**)

**Eliminar cámara** (lea el **capítulo 08.2**)

## Información

Firmware	DSR1DRXX	<b>Indicación de la versión de firmware instalada.</b>
Pila	100%	<b>Indicación del estado de la batería</b>
Calidad de la señal	4G	<b>Red móvil</b>
Intensidad de señal		<b>Intensidad de señal</b>
Sincronizado		<b>sincronizado correctamente.</b>


## Ajustes

Ajustes de la cámara		Accederá a los ajustes de la cámara (ver capítulo 07).
Número de clasificación	1	Ordene sus cámaras registradas.
Push		Permitir las notificaciones push

## Compartir

<b>Compartir imágenes de la cámara</b>		Comparta las imágenes de la cámara seleccionada con sus amigos y compañeros de la <b>aplicación DÖRR (registro necesario)</b> . Pulse <b>+</b> e introduzca su dirección de correo electrónico. Pulse <b>Invitar</b> . Su amigo recibirá una invitación por correo electrónico para registrarse. Tras registrarse correctamente, tu amigo podrá ver las imágenes de la cámara compartida. Para dejar de compartir sus imágenes, pulse en la dirección de correo electrónico y en <b>Eliminar</b> .
<b>Correo electrónico</b>		Envíe las imágenes de la cámara seleccionada a amigos y compañeros <b>por correo electrónico (no es necesario el registro)</b> . Pulse <b>+</b> e introduzca los datos de contacto. Para finalizar el envío, pulse en la dirección de correo electrónico y en <b>Eliminar</b> .
<b>Transferencia SMTP</b>		Posibilidad de utilizar servidores SMTP definidos manualmente para compartir datos con otras plataformas como "Revierwelt".

Aquí puede ver y reservar sus abonos para calidad de imagen y transmisión de vídeo.

 **NOTA**

Las suscripciones solo pueden contratarse en las respectivas aplicaciones para iOS y Android. Las cancelaciones sólo se podrán realizar en la respectiva app o play store

En el inicio de sesión web, en **Mi cuenta**, sólo se muestra un **resumen de las suscripciones activas actualmente**.

**Usuario**






Correo electrónico  
**max.mustermann@max.de** Su dirección de correo electrónico

Nueva contraseña  
●●●●●●●● Si es necesario, asigne una nueva contraseña.

Repita la contraseña Confirmar nueva contraseña.

Registrado en  
**01.01.20203** Fecha de su registro.

**Guardar**



	<b>Tienda en línea</b>	¡Visite nuestra tienda <b>web</b> e infórmese sobre nuestra amplia gama de <b>productos de caza y actividades al aire libre</b> .
	<b>Newsletter</b>	¡Suscríbese a nuestra <b>newsletter</b> y beneficiese de atractivas ofertas.
	<b>Aviso legal</b>	Sobre nosotros y contacto
	<b>Protección de datos</b>	Protección de Datos
	<b>Cerrar sesión</b>	

## 08 | OTRAS FUNCIONES

### 08.1 Grabaciones de prueba

**Opción 1:** Solicite una **imagen en tiempo real** como se describe en la sección «Cámara» en la página 77.

**Opción 2:** Para **activar una grabación de prueba manualmente en la cámara**, pulse el botón TEST (13) una vez cuando la pantalla de estado esté activa y la cámara esté lista para su uso (**consulte el capítulo 06.8**) para obtener medios en la configuración definida.

Mientras se escriben los datos en la tarjeta SD, el LED de la tarjeta SD  (17d) parpadea en **verde**. Mientras se carga la grabación de prueba en DÖRR Cloud, el LED de DÖRR Cloud  (17f) parpadea en **verde**.

Para ver tu foto de prueba, vaya a «Medios» en la APP DÖRR y pulse en la cámara correspondiente.

### 08.2 Eliminación/Nuevo registro de una cámara

Si desea, por ejemplo, revender la cámara, proceda del modo siguiente:

#### 1. Elimine la cámara en la interfaz web/APP:

 **Cámaras** › Pulse la cámara que desea eliminar ›



#### 2. Restablecer los valores de fábrica de la cámara

Para ello, pulse el botón RESET (15) de la cámara, p. ej. con un bolígrafo, durante **aprox. 10 segundos** hasta que todos los LEDs se enciendan brevemente **dos veces en verde**.

Ahora, usted o el nuevo propietario pueden volver a registrar la cámara en la aplicación DÖRR.

### 08.3 En caso de robo

En el caso de que la cámara sea robada, **NO** la elimine de la aplicación, ya que es la única forma de garantizar que el ladrón no pueda registrar la cámara. Póngase en contacto con nuestro servicio a través de la función „Denunciar robo” e introduzca aquí sus datos de contacto.

 **Cámaras** › Pulse sobre la cámara robada ›



## 09 | MONTAJE / ORIENTACIÓN

### 09.1 Montaje y orientación de la cámara

Pase la **correa de fijación (26) suministrada** por los orificios de la correa de montaje (23) en la parte trasera de la cámara y fije la cámara a un árbol, poste u otro objeto similar. No apriete la correa todavía.

Le recomendamos colocar la cámara a una altura de **0,75 m a 1,00 m**. La distancia óptima hasta el sujeto es de entre **3 y 10 m**. También son posibles distancias más grandes, pero entonces el sensor de movimiento deja de ser fiable. La lente de la cámara (05) debe señalar hacia el punto en el que se espera el objeto a fotografiar.

Para comprobar si la cámara está colgada en el ángulo correcto, se recomienda hacer varias **capturas de prueba** (véase el **capítulo 08.1**). La cámara debería orientarse de manera que el objeto esperado quede en el centro de la imagen. En caso necesario, vuelva a orientar la cámara y repita la captura de prueba.

Cuando la cámara esté en la posición correcta, apriete firmemente la correa de fijación (26) para fijar la cámara de manera estable.

#### **NOTA**

Tenga en cuenta también el **capítulo 10** con nuestra amplia gama de accesorios para la instalación y la protección antirrobo.

### 09.2 Indicaciones para el montaje

#### 09.2.1 Sensor de movimiento

El sensor de movimiento solo reacciona bajo determinadas condiciones y en una zona específica. El registro de los objetos depende en gran medida de la temperatura ambiente y otras circunstancias, como p. ej. la vegetación, superficies reflectantes, etc. Por ello,

en condiciones óptimas, con una orientación perfecta y la máxima sensibilidad ajustada, el disparo puede realizarse hasta una distancia de 20 m. Normalmente, sin embargo, debería partirse de una zona dentro de 15 m. Es posible que sean necesarios varios intentos para encontrar una buena posición de la cámara. Al realizar intentos de disparo con personas, tenga en cuenta que los animales son mucho más pequeños, por lo que a menudo esquivan la zona de disparo.

### 09.2.2 Condiciones de iluminación

Al igual que con la fotografía normal, no se recomienda un contraluz directo. Elija la posición de la cámara de manera que la luz no proceda directamente desde delante y que la cámara no esté en la sombra.

### 09.2.3 Protección contra la intemperie

Aunque la cámara es resistente a la intemperie y apta para el uso en el exterior (protección contra polvo y chorros de agua según la clase de protección IP66), se recomienda colgar la cámara protegida y, siempre que sea posible, no hacia el lado contra la intemperie. Ni las lluvias torrenciales ni la radiación solar directa y constante son buenas para la cámara. Tras un período prolongado con humedad elevada, p. ej. después de la niebla, se recomienda guardar la cámara en un lugar seco durante un par de días.

## 10 | ACCESORIOS OPCIONALES

### 10.1 Accesorios de montaje opcionales

Nuestros accesorios opcionales, como el **sistema de sujeción patentado DÖRR junto con nuestro adaptador universal DÖRR**, permiten montar la cámara en árboles, paredes y más de forma rápida y sencilla. La cámara encaja en el sistema de sujeción, queda fijada de forma segura y se puede volver a retirar rápidamente para cambiarla de ubicación. La cabeza esférica con tornillo de sujeción permite una orientación flexible de la cámara. El soporte se puede girar 360° e inclinar 30° en todas direcciones:

#### Sistema de sujeción DÖRR Multi para SnapShot

[www.doerr-outdoor.de/204490](http://www.doerr-outdoor.de/204490) 

### 10.2 Dispositivos antirrobo opcionales

Inserte un **candado en u** (opcionalmente disponible en DÖRR) a través del orificio (07) para cerrar la carcasa de la cámara:

#### Candado de combinación de 3 dígitos small DÖRR

[www.doerr-outdoor.de/204454](http://www.doerr-outdoor.de/204454) 

También se puede proteger adicionalmente la cámara contra robos

mediante **nuestro candado de cable DÖRR** (disponible como accesorio), el cual se inserta a través de los orificios (18) previstos para tal fin en la parte trasera de la cámara:

#### Candado de cable universal DÖRR 1,80 m

[www.doerr-outdoor.de/204452](http://www.doerr-outdoor.de/204452) 

a juego:

#### Candado de combinación de 3 dígitos medium DÖRR

[www.doerr-outdoor.de/204454](http://www.doerr-outdoor.de/204454) 

Para un nivel de seguridad especialmente alto, guarde la cámara con llave en **nuestra carcasa de protección metálica DÖRR, resistente a la intemperie, inoxidable y «Made in Germany»**, que protege su cámara de vigilancia de manera óptima contra robos, vandalismo y los efectos del clima:

#### Carcasa de protección DÖRR para SnapShot Cloud 4G/Pro 4G

[www.doerr-outdoor.de/204461](http://www.doerr-outdoor.de/204461) 

### 10.3 Fuentes de alimentación alternativas

Utilice el **panel solar DÖRR con batería de iones de litio de 1500 mAh incorporada** para un tiempo de funcionamiento constante y prolongado. Opcionalmente disponible en nuestra **tienda web DÖRR**:

#### Panel Solar DÖRR Li-1500 12 V/6 V

[www.doerr-outdoor.de/204446](http://www.doerr-outdoor.de/204446) 

Alternativamente, la cámara se puede utilizar con una **batería externa 12V** en combinación con nuestro **cable de batería DÖRR**. Opcionalmente disponibles en nuestra **tienda web DÖRR**:

#### Batería de plomo 12 V/12 Ah

[www.doerr-outdoor.de/204347](http://www.doerr-outdoor.de/204347) 

#### Cable de batería DÖRR de 2 m con enchufe plano

[www.doerr-outdoor.de/204364](http://www.doerr-outdoor.de/204364) 

Tanto el panel solar, como una batería externa se conectan a la cámara mediante la conexión CC de 12V (20). No es necesario retirar las pilas AA que se hayan insertado antes de conectar una fuente de alimentación externa. La cámara volverá a utilizar automáticamente las pilas insertadas en cuanto se desconecte la fuente de alimentación externa.



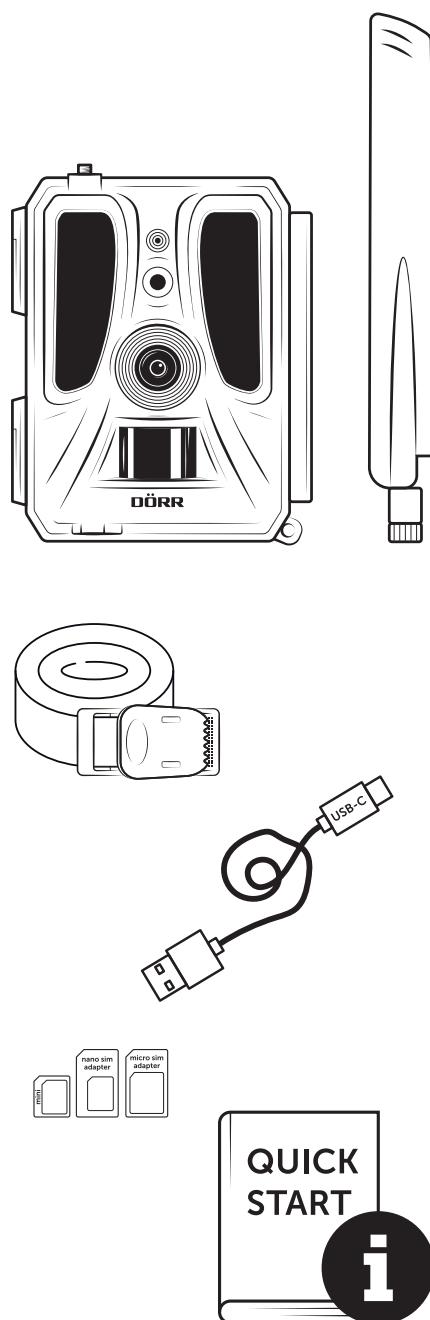
## 10.4 Tarjeta multired SIM Hero

Para un funcionamiento óptimo en todos los países europeos, recomendamos la tarjeta multired SIM Hero para beneficiarse de las ventajas de las tarifas especiales DÖRR y siempre la mejor red local:

Tarjeta SIM simHERO M2M  
[www.doerr-outdoor.de/204445](http://www.doerr-outdoor.de/204445)

 Visite nuestra tienda web [www.doerr-outdoor.de](http://www.doerr-outdoor.de) para ver una selección adicional de accesorios para cámaras y obtener más información sobre nuestra gama de productos para **caza y aire libre!**

## 12 | VOLUMEN DE ENTREGA



## 11 | LIMPIEZA Y ALMACENAMIENTO

No limpie el aparato con alcohol o productos de limpieza agresivos. Le recomendamos el uso de un paño de microfibra sin pelusas ligeramente humedecido para limpiar los componentes exteriores del aparato. **Retire las pilas antes de la limpieza.** En caso de no utilizarlo, guarde el aparato en un lugar seco, fresco y libre de polvo. **El aparato no es un juguete; manténgalo fuera del alcance de los niños. Manténgalo también alejado de las mascotas.**

## 13 | DATOS TÉCNICOS

Opciones de captura	<b>Imagen / vídeo con sonido / imagen + vídeo con sonido</b>
Envío de imágenes móvil	<b>sí</b>
Envío de vídeo móvil	<b>sí, (con suscripción)</b>
Función combinada de vídeo e imagen	<b>sí</b>
Número de LED / Tipo de LED	<b>60 LED infrarrojos invisibles, 940 nm</b>
Alcance del flash máx. aprox.	<b>20</b>
Zona de detección sensor PIR aprox.	<b>20 m / 100°</b>
Ángulo de imagen aprox.	<b>100°</b>
Tiempo de reacción sensor PIR aprox.	<b>0,4 - 0,7 s</b>
Sensor de imagen	<b>Sensor CMOS en color de 5MP</b>
Relación de aspecto	<b>4:3</b>
Resolución de imagen guardada	<b>24 MP*/16 MP*/12 MP*/8 MP*/5 MP (*interpolada)</b>
Resolución de imagen enviada	<b>Thumbnail (1920x1440)/24 MP*/16 MP*/12 MP*/8 MP*/5 MP (*interpolada)</b>
Formato de imagen digital	<b>JPEG</b>
Resolución de vídeo enviado + guardado	<b>Full HD 1080P / HD 720P / WVGA</b>
Duración de vídeo	<b>5-59 s</b>
Formato de vídeo digital	<b>MP4</b>
Objetivo	<b>F=2.0/100°</b>
Ráfaga de imágenes (imágenes por disparo)	<b>1 - 5 imágenes</b>
Retraso sensor PIR	<b>de 5 segundos a 24 horas</b>
Sensibilidad del sensor PIR	<b>1 - 9 niveles</b>
Ventanas de tiempo por día	<b>2</b>
Función de cámara rápida	<b>sí</b>
Marca de tiempo en la imagen	<b>Longitud y latitud, resolución, estado de la batería, temperatura (°F/°C), fase lunar, fecha, hora</b>
Idioma	<b>DE, GB, FR, ES, IT, CZ, DK, FI, HU, NL, SE</b>
Tarjeta de memoria	<b>SD/SDHC de 8GB a 32GB (SDXC de 64GB a un máximo de 128GB, consulte las instrucciones de uso) (tarjeta de memoria no incluida)</b>
Formato de tarjeta SIM	<b>SIM estándar (Nano-SIM+Micro-SIM+Mini-SIM con adaptador, tarjeta SIM no incluida)</b>
Módulo celular	<b>LTE Cat1; EU; 4G/3G/2G</b>
Banda de frecuencia	<b>LTE-FDD: B1/B3/B7/B8/B20/B28, WCDMA: B1/B8, GSM/EDGE: B3/B8</b>
GPS	<b>sí</b>
Fuente de alimentación	<b>12 pilas alcalinas Mignon AA LR6 de 1,5 V o pilas NiMH o de litio correspondientes (no incluidas)</b>
Tensión de funcionamiento	<b>DC 12V / 2A</b>
Consumo energético aprox.	<b>Funcionamiento Ø 107mA-300mA de día, 115mA-777mA de noche/reposo 0,084mA</b>
Autonomía en modo de espera aprox.	<b>hasta 8 meses con 12x pilas AA</b>
Conexión para batería externa	<b>sí</b>
Puerto USB	<b>USB-C</b>
Rosca de conexión 1/4"	<b>sí</b>
Grado de protección	<b>IP66</b>
Temperatura de funcionamiento aprox.	<b>de -20°C a +55 °C</b>
Temperatura de almacenamiento aprox.	<b>de -25 °C a +60 °C</b>
Humedad del aire aprox.	<b>5 % - 90 %</b>
Color	<b>camuflaje/verde</b>
Dimensiones aprox.	<b>11,5 x 14,5 x 7,5 cm, altura con antena: 37 cm</b>
Peso sin pilas aprox.	<b>394 g</b>

*DÖRR GmbH se reserva el derecho de realizar modificaciones técnicas sin aviso previo.*

## 14 | ELIMINACIÓN, MERCADO CE, DECLARACIÓN UE DE CONFORMIDAD SIMPLIFICADA

### 14.1 ELIMINACIÓN DE PILAS/BATERÍAS

Las pilas y baterías están marcadas con el símbolo de un contenedor de la basura tachado. Este símbolo indica que las pilas o baterías agotadas que ya no puedan volver a cargarse no deben desecharse con la basura doméstica. Posiblemente las pilas usadas contienen sustancias nocivas que pueden provocar daños para la salud y el medio ambiente. Como consumidor final, está obligado por ley a devolver las pilas usadas (Ley sobre pilas, párrafo 11, Ley sobre la nueva normativa en materia de la responsabilidad sobre residuos de pilas y baterías de productos). Después de su uso, puede devolver gratuitamente las pilas en su punto de venta o en lugares cercanos (p. ej., centros de recogida comunitarios o en tiendas). También puede devolver las pilas por correo al vendedor.

### 14.2 DIRECTIVA RAEE

La Directiva de Residuos de Aparatos Eléctricos y Electrónicos RAEE (Waste Electrical and Electronic Equipment, WEEE), que entró en vigor como ley europea el 13 de febrero de 2003, introdujo cambios significativos en la eliminación de aparatos electrónicos usados. El objetivo principal de esta directiva es evitar los residuos electrónicos, a la vez que fomentar su reutilización, reciclaje y otras formas de reprocesamiento, para reducir los residuos. El logotipo que representa la RAEE (contenedor de basura) en el producto y el embalaje indica que el producto no debe desecharse con la basura doméstica. Usted es responsable de llevar todos los aparatos eléctricos y electrónicos usados a los puntos de recogida correspondientes. Una recogida por separado y un reciclaje adecuado de los residuos electrónicos ayudan en el ahorro de recursos naturales. Además, el reciclaje de los residuos electrónicos contribuye a preservar el medio ambiente y, con ello, también la salud de las personas. Para obtener más información sobre la eliminación de aparatos eléctricos y electrónicos, su reciclaje y los puntos de recogida, consulte con las autoridades y empresas de gestión de residuos locales, en la tienda especializada y con el fabricante.

### 14.3 ELIMINACIÓN DEL EMBALAJE

Deseche el embalaje separando los distintos materiales. Tire el cartón y la caja en el contenedor de papel, y el plástico en el contenedor de plástico.

### 14.4 CONFORMIDAD CON ROHS

Este producto cumple la directiva europea RoHS sobre restricciones a la utilización de determinadas sustancias peligrosas en apa-

ratos eléctricos y electrónicos, así como sus variaciones.

### 14.5 MERCADO CE

La marca CE impresa indica la conformidad con las normas vigentes de la UE e indica que el aparato cumple los requisitos de todas las directivas de la UE válidas para este producto.

#### DECLARACIÓN UE DE CONFORMIDAD SIMPLIFICADA

**Por la presente, DÖRR GmbH declara que el tipo de equipo radio-eléctrico [204449] es conforme con la Directiva 2014/53/UE.**

**El texto completo de la declaración UE de conformidad está disponible en la dirección Internet siguiente:**

**<https://www.doerr-outdoor.de/204449>**

Indice dei contenuti	Pagina
<b>ILLUSTRAZIONE DELLE PARTI</b>	2 - 3
01   <b>ISTRUZIONI DI SICUREZZA</b> ⚠	85
02   <b>AVVERTENZE SULLA BATTERIA</b> ⚠	86
03   <b>POLITICA SULLA PRIVACY</b>	86
04   <b>COSTI DA CELLULARE PER LA TRASMISSIONE DI IMMAGINI/VIDEO</b>	86
05   <b>NOMENCLATURA</b>	87
06   <b>PRIMA ACCENSIONE</b>	87
06.1 Montaggio dell'antenna	87
06.2 Inserimento delle batterie	87
06.3 Inserimento scheda di memoria SD/SDHC/SDXC	88
06.3.1 <b>IMPORTANTE</b> Schede di memoria SDXC 64GB e 128GB	88
06.3.2 Formattazione della scheda SD/SDHC/ SDXC con la fotocamera	88
06.4 Inserire la scheda SIM	88
06.5 Scaricare l'app DÖRR	88
06.6 Registrazione e scansione del codice QR	89
06.7 Sito web DÖRR SnapShot Cloud 4G/4G Pro	90
06.8 Accensione/controllo dello stato della fotocamera	90
06.8.1 Indicatori di stato a LED	91-92
07   <b>IMPOSTAZIONI DELLA TELECAMERA NELL'APP/INTERFACCIA WEB</b>	93
<b>Impostazioni della fotocamera</b>	93
Modalità fotocamera	93
Modalità di trasmissione	93
Modalità di sicurezza	93
Tipo di batteria	93
Controllo remoto	93
GPS	93
Sovrascrittura SD	93
Nome della telecamera	93
Fuso orario	93
<b>Impostazioni immagine</b>	94
Dimensione dell'immagine	94
Scattare immagini continue	94
Intervallo continuo	94
Intervallo di tempo	94
Ritardo	94
Limitare il numero di immagini al giorno	94

Indice dei contenuti	Pagina
<b>Impostazioni video</b>	94
Dimensione del video	94
Lunghezza del video	94
<b>Impostazioni del flash</b>	95
<b>Rilevatore di movimento PIR</b>	95
Sensibilità	95
Finestra temporale	95
07.1 Imposta la telecamera per la prima volta	95
07.2 Modalità standby	95
<b>File</b>	96
<b>Preferiti</b>	96
<b>Videocamere</b>	97
<b>Il mio account</b>	98
08   <b>ALTRE FUNZIONI</b>	99
08.1 RegISTRAZIONI di prova	99
08.2 Eliminazione/riregistrazione di una telecamera	99
08.3 In caso di furto	99
09   <b>MONTAGGIO / ALLINEAMENTO</b>	99
09.1 Montaggio e allineamento della telecamera	99
09.2 Note sul montaggio	99
09.2.1 Rilevatore di movimento	100
09.2.2 Condizioni di illuminazione	100
09.2.3 Protezione dalle intemperie	100
10   <b>ACCESSORI OPZIONALI</b>	100
10.1 Accessori di montaggio opzionali	100
10.2 Dispositivi antifurto opzionali	100
10.3 Alimentatori alternativi	100
10.4 Scheda multirete SIM Hero	101
11   <b>PULIZIA E CONSERVAZIONE</b>	101
12   <b>AMBITO DI FORNITURA</b>	101
13   <b>DATI TECNICI</b>	102
14   <b>SMALTIMENTO, ETICHETTATURA CE, DICHIARAZIONE DI CONFORMITÀ UE SEMPLIFICATA</b>	103
14.1 Smaltimento della batteria/della batteria ricaricabile	103
14.2 Avviso RAEE	103
14.3 Smaltimento dell'imballaggio	103
14.4 Conformità RoHS	103
14.5 Marchio CE	103
<b>DICHIARAZIONE DI CONFORMITÀ UE SEMPLIFICATA</b>	103

**MOLTE GRAZIE** per aver scelto di acquistare un prodotto di qualità DÖRR.

**Prima di procedere con l'utilizzo del dispositivo per la prima volta, leggere attentamente le istruzioni per l'uso e le istruzioni di sicurezza.**

Conservare le istruzioni per l'uso insieme al dispositivo per future consultazioni. Fornire le presenti istruzioni anche nel caso di utilizzo del dispositivo da parte di altre persone. In caso di vendita del dispositivo ad un'altra persona, le presenti istruzioni fanno parte integrante del dispositivo e devono essere incluse nella fornitura.

**DÖRR non è responsabile per danni causati da uso improprio del dispositivo o dalla mancata osservanza delle istruzioni per l'uso e delle istruzioni di sicurezza.**

La garanzia o il diritto alla garanzia decadono in caso di danni derivanti da uso improprio o influenze esterne. Qualsiasi manipolazione, modifica strutturale del prodotto, nonché l'apertura dell'alloggiamento da parte dell'utente o di terzi non autorizzati viene considerata come manipolazione impropria.

## 01 | ⚠️ ISTRUZIONI DI SICUREZZA

- ⚠️ **Questo dispositivo non è un giocattolo! Per evitare incidenti e soffocamento mantenere il dispositivo, gli accessori e il materiale di imballaggio lontano dai bambini e dagli animali domestici.**
- ⚠️ Individui con disabilità fisiche o cognitive dovrebbero utilizzare il dispositivo sotto supervisione.
- ⚠️ Le persone con pacemaker, defibrillatori o altri impianti elettrici devono mantenere una **distanza minima da 30 cm**, perché il dispositivo genera campi magnetici.
- La video-videocamera è dotata di un involucro protettivo **resistente alle intemperie secondo il grado di protezione IP66** (protetta da polvere e spruzzi d'acqua) ed è quindi adatta per l'uso esterno. Proteggere la propria video-videocamera da condizioni meteorologiche estreme e dalla luce solare diretta.
- **Utilizzare solo batterie alcaline-manganese mignon AA LR6 da 1,5 V nuove o batterie ricaricabili NiMH o al litio dello stesso tipo e produttore. Non combinare mai batterie alcaline al manganese con batterie NiMH o al litio! Prestare attenzione alla corretta polarità (+/-) durante l'inserimento. Rimuovere le batterie quando non vengono utilizzate per un lungo periodo.**
- **Utilizzare solo schede di memoria SD/SDHC da 8 GB a 32 GB (SDXC da 64 GB a max. 128 GB vedere capitolo 06.3.1). L'uso di una scheda micro SD in combinazione con un adattatore può causare malfunzionamenti.**
- Non far cadere la videocamera su una superficie dura. Non utilizzare la videocamera se è caduta. In questo caso, un elettricista qualificato dovrebbe ispezionare la videocamera prima di riutilizzarla.
- Non tentare di riparare il dispositivo da solo. **Rischio di scosse elettriche!** Quando è necessaria assistenza o riparazione, contattare personale di assistenza qualificato.
- Non aprire la custodia della videocamera (tranne il coperchio della custodia e il vano batteria) – altrimenti la garanzia decade. La custodia può essere aperta solo da personale qualificato DÖRR GmbH.
- Le lampadine a LED possono essere sostituite solo da personale qualificato DÖRR GmbH.
- Non utilizzare il dispositivo vicino ad apparecchi che generano un forte campo elettromagnetico.
- Evitare di toccare l'obiettivo della videocamera con le dita.
- Proteggi la videocamera da sporcizia estesa. Non utilizzare detersivi aggressivi o benzina per pulire la videocamera. Consigliamo un panno in microfibra morbido e leggermente umido per pulire le parti esterne della videocamera e l'obiettivo della videocamera. **Assicurarsi di rimuovere le batterie prima di pulirle.**
- Conservare la videocamera in un luogo privo di polvere, asciutto e fresco quando non viene utilizzata.
- Se il dispositivo è difettoso o non viene più utilizzato, smaltire l'apparecchio secondo la direttiva RAEE. Per ulteriori informazioni, si prega di contattare le autorità locali, incaricati dello smaltimento dei rifiuti.

## 02 | ⚠️ AVVERTENZE INERENTI ALLA BATTERIA

Utilizzare solo batterie di marca di alta qualità o batterie ricaricabili.

**Quando si inseriscono le batterie, prestare attenzione al corretto inserimento della polarità (+/-).** Non inserire batterie di tipo diverso e sostituire sempre tutte le batterie contemporaneamente. **Non combinare mai batterie alcaline al manganese con batterie NiMH o al litio!** Non mescolare batterie usate con batterie nuove. Rimuovere le batterie in caso di mancato utilizzo del dispositivo per lungo tempo.

**Non gettare le batterie nel fuoco, non cortocircuitarle o smontarle. Non ricaricare mai le normali batterie - rischio di esplosione!**

Per evitare fuoriuscite di acido, rimuovere immediatamente le batterie scariche dal dispositivo. Rimuovere immediatamente dal dispositivo le batterie che presentano perdite. Provvedere alla pulizia dei contatti prima dell'inserimento delle nuove batterie. **Esiste il rischio di ustioni chimiche dovute all'acido della batteria! In caso di contatto con l'acido della batteria, sciacquare immediatamente le aree interessate con abbondante acqua pulita e contattare immediatamente un medico. Se ingerite, le batterie possono causare danni fatali. Tenere le batterie ricaricabili fuori dalla portata di bambini e animali domestici.** Le batterie non devono essere smaltite insieme ai rifiuti domestici (vedere anche il capitolo „Smaltimento delle batterie/accumulatori“).

## 03 | POLITICA SULLA PRIVACY

In ogni paese si applicano le norme legali sulla protezione dei dati. Poiché queste regole possono variare in base al Paese, ti preghiamo di contattare le autorità competenti per conoscere le più recenti politiche sulla privacy nel tuo Paese. In ogni caso si prega di notare:

- **Non osservare aree pubbliche come marciapiedi, strade, parcheggi ecc.**
- **Non osservare mai i tuoi impiegati.**
- **Rispettare il diritto generale alla privacy.**
- **Non pubblicare immagini che mostrano persone senza il loro permesso. Non pubblicare immagini che mostrano targhe automobilistiche identificabili.**
- **Rendi consapevole delle aree osservate con un cartello e informa i tuoi vicini e visitatori se necessario.**

## 04 | € COSTI DA CELLULARE PER LA TRASMISSIONE DI IMMAGINI/VIDEO

Lo scambio di dati tramite trasmissione mobile comporta sempre costi aggiuntivi. Questi costi possono variare in base al fornitore e alla tariffa selezionata e non sono coperti dall'acquisto di questa video-camera. Si prega di contattare il proprio gestore di telefonia mobile per tariffe e costi.

## 05 | NOMENCLATURA

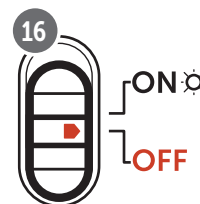
- 01 Antenna 4G/connettore antenna
- 02 Indicatore LED
- 03 30 LED infrarossi ciascuno
- 04 Sensore di luce
- 05 Obiettivo
- 06 Rilevatore di movimento (sensore PIR)
- 07 Blocco della tensione
- 08 Occhiello per lucchetto ad U (lucchetto opzionale)
- 09 Microfono
- 10 Slot per scheda SIM
- 11 Slot per scheda SD
- 12 Codice QR (numero di serie)
- 13 Pulsante TEST (prova)
- 14 Pulsante formatta SD
- 15 Pulsante di reset
- 16 Controllo a scorrimento ON (acceso)/OFF (spento)
- 17 Indicatori di stato a LED
  - 17a) Stato di funzionamento
  - 17b) Intensità del segnale
  - 17c) Stato della batteria
  - 17d) Stato della scheda SD
  - 17e) Stato della rete
  - 17f-g) Indicatori di errore DÖRR Cloud
- 18 Vano batteria
- 19 Porta USB-C
- 20 Collegamento batteria esterna DC 12V
- 21 Attacco filettato ¼"
- 22 Occhiello per cavo di sicurezza (lucchetto opzionale)
- 23 Occhielli per cinghia di montaggio
- 24 Adattatore Nano-SIM + Micro-SIM + Mini-SIM
- 25 Cavo dati USB
- 26 Cinghia di montaggio

## 06 | PRIMA ACCENSIONE

Rimuovere la pellicola protettiva dal sensore PIR (06).

### ● IMPORTANTE

**Durante l'esecuzione delle seguenti azioni, la videocamera deve rimanere spenta (cursore 16 = posizione OFF). In caso contrario, la videocamera potrebbe subire danni!**



### 06.1 Montaggio dell'antenna

Rimuovere il cappuccio di protezione giallo dal connettore dell'antenna (01) e avvitare l'antenna in dotazione.

### 06.2 Inserimento delle batterie

#### ⚠ ATTENZIONE

**Utilizzare solo batterie alcaline-manganese mignon AA LR6 da 1,5 V nuove o batterie ricaricabili NiMH o al litio dello stesso tipo e produttore. Non combinare mai batterie alcaline al manganese con batterie NiMH o al litio! Prestare attenzione alla corretta polarità (+/-) durante l'inserimento. Rimuovere le batterie quando non vengono utilizzate per un lungo periodo.**

Aprire la videocamera con il morsetto laterale (07). Controllare che il cursore (16) sia in posizione **OFF**. Inserire **12 batterie AA da 1,5 V o batterie NiMH o al litio appropriate** (non incluse nella confezione) nel vano batterie (18). **Prestare attenzione al corretto inserimento della polarità (+/-).**

#### ▶ AVVISO

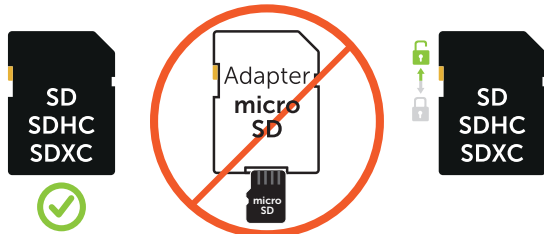
**Per garantire un'accurata visualizzazione dello stato della batteria in caso di utilizzo di batterie NiMH o al litio per alimentare la videocamera, selezionare successivamente NiMH o Litio nella voce del menu APP/Web „Tipo di batteria“.**

Per gli alimentatori alternativi, leggere il **capitolo 10.3**.

## 06.3 Inserire la scheda di memoria SD/SDHC/SDXC

### NOTA

Utilizzare solo schede di memoria SD/SDHC/SDXC da 8GB fino a max. 128GB. L'uso di una scheda micro SD in combinazione con un adattatore può causare malfunzionamenti. Assicurarsi che la scheda SD sia formattata e sbloccata. Per la formattazione della scheda SD con la videocamera, leggere capitolo 06.3.2.



Inserire la scheda di memoria SD/SDHC/SDXC (opzionale) con l'etichetta rivolta verso l'alto nell'alloggio della scheda SD (11) fino a quando non scatta in posizione.

### 06.3.1 IMPORTANTE Schede di memoria SDXC da 64 e 128 GB

A causa della loro formattazione standard, le schede di memoria SDXC da 64GB e 128GB devono essere formattate con la videocamera prima dell'uso. Per la formattazione della scheda SDXC con la videocamera, leggere capitolo 06.3.2.

### 06.3.2 Formatta la scheda SD/SDHC/SDXC con la videocamera

1. Inserisci la scheda di memoria SD/SDHC/SDXC (non inclusa) nello slot della scheda SD (11) con il lato con l'etichetta rivolto verso l'alto finché non scatta completamente in posizione.
2. Imposta il dispositivo di scorrimento (16) sulla posizione ON. Ad esempio, utilizza una penna per premere il pulsante SD Format (14) e tienilo premuto per circa 10 secondi finché il LED 17d) inizia a lampeggiare in giallo:



3. Dopo 10 lampeggi e formattazione avvenuta con successo, il LED 17d) si illumina in verde fisso. Per la prima configurazione, spegni nuovamente la videocamera (cursore (16) in posizione OFF).

## 06.4 Inserimento della SIM card

Per utilizzare la funzione di trasmissione mobile, assicurarsi di inserire una carta SIM (non inclusa) nello slot della carta SIM (10). Si prega di tenere presente il simbolo sopra lo slot della scheda SIM che mostra come inserire correttamente la scheda.

Le schede Nano-SIM, Micro-SIM e Mini-SIM possono essere utilizzate solo con gli adattatori (24) in dotazione.

### IMPORTANTE

- La richiesta del PIN deve essere disattivata, puoi farlo direttamente nel negozio in cui hai acquistato la carta SIM o con l'aiuto di un telefono cellulare.
- Assicurarsi che la scheda SIM sia attivata per la trasmissione dati mobile e se necessario che abbia credito sufficiente.
- Per la trasmissione di dati mobili, la videocamera necessita dei dati dei parametri del rispettivo fornitore. Tutti i fornitori di carte SIM supportati (provider) si trovano su:

[https://doerr.media/manuals/simCard\\_Provider.pdf](https://doerr.media/manuals/simCard_Provider.pdf)

Non è possibile servirsi di fornitori di carte SIM che non sono attualmente presenti nell'elenco.

### NOTA

Si consiglia di utilizzare la scheda multirete simHERO. Vedere il capitolo 10.4.



## 06.5 Download dell'APP DÖRR

Per installare l'APP DÖRR, scansiona il codice QR corrispondente per Android o iOS all'interno della scatola con il tuo smartphone o scarica direttamente nel Play Store per Android o nello store APP per iOS.





## 06.6 Registrazione e scansione del codice QR

**Immagine 1** Registrati con il tuo **indirizzo email** e una **password** e tocca:

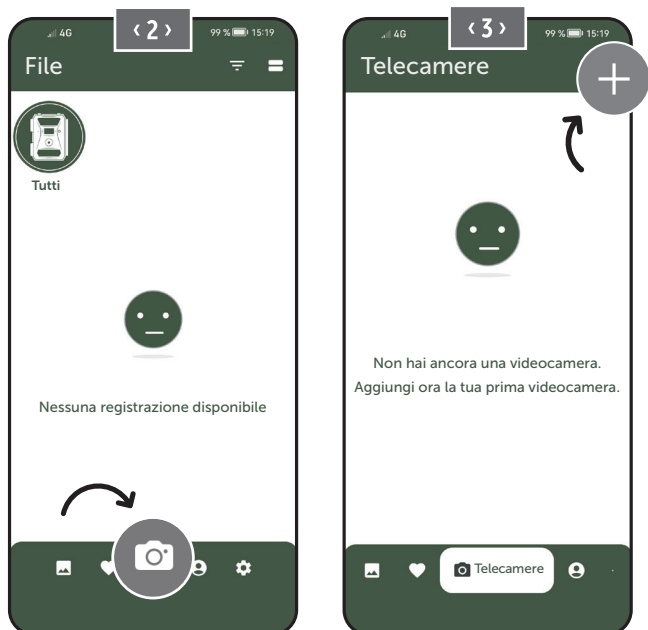
**Non hai ancora un account? Iscriviti adesso!**

Riceverai un'email di conferma da DÖRR all'indirizzo di posta elettronica registrato. Segui il link in questa email per una corretta registrazione. Accedi con i dati utilizzati per la registrazione:

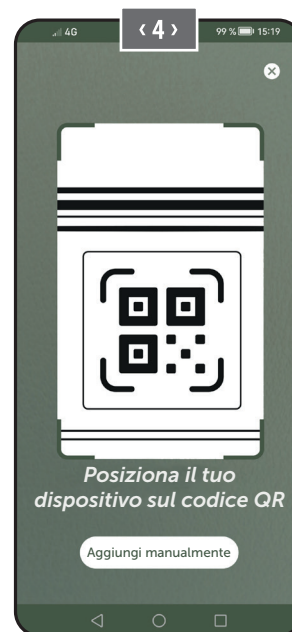


**Immagine 2** Premi l'icona della videocamera

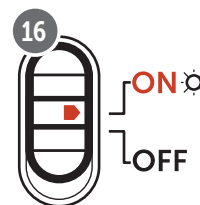
**Immagine 3** Premi **Aggiungi videocamera**



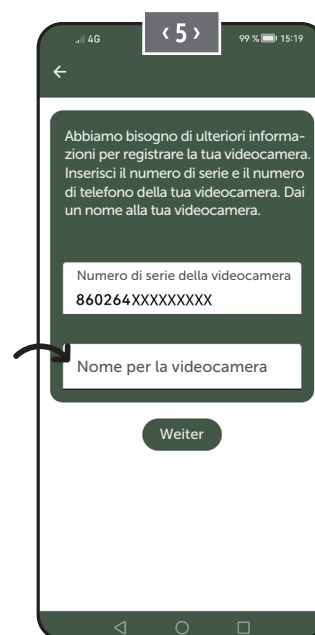
**Immagine 4** Si apre lo scanner QR. **Scansionare il codice QR (12)** nell'alloggiamento della videocamera con lo **smart-phone**. In alternativa, è anche possibile inserire manualmente il numero di serie. Puoi trovare il numero di serie all'interno del corpo della videocamera o sulla confezione.



Accendere la videocamera con il cursore (16) = ON.



**Immagine 5** Si prega di dare un **nome** alla videocamera.



## 06.7 Sito web di DÖRR SnapShot Cloud 4G/4G Pro

È anche possibile registrarsi e accedere con un **PC/laptop/tablet** al nostro sito Web:

<https://www.doerr.cloud/>

Suggeriamo l'utilizzo del browser Google Chrome .

### ▶ AVVERTENZA

La visualizzazione/le icone nell'APP e sul sito Web potrebbero differire. Tuttavia, le impostazioni e le funzioni sono identiche e descritte nei capitoli seguenti.

## 06.8 Accensione/controllo stato della videocamera

Dopo aver acceso la videocamera, la videocamera farà una verifica di tutte le funzioni rilevanti. Durante questo processo il LED dello stato di funzionamento (17a) e tutti gli altri LED lampeggiano in verde. **Non appena il LED dello stato operativo (17a) diventa verde fisso**, il controllo è concluso e la videocamera è pronta per la registrazione/l'uso.

### Videocamera non registrata:

La videocamera rimane in modalità di registrazione per 5 minuti. Successivamente la videocamera passa alla modalità standby (vedere capitolo 07.2) e i LED e l'indicatore LED PIR (02) si spengono.

### Videocamera già registrata:

Dopo circa 1 minuto la videocamera passa alla modalità operativa definita (i LED e il display LED PIR (02) si spengono).

È possibile ritornare alla visualizzazione dello stato (i LED si accendono) in qualsiasi momento premendo il pulsante TEST (13).

### ▶ AVVERTENZA

Quando si configura inizialmente la videocamera, gli indicatori di stato LED ☁ (17f) e 🗄 (17g) lampeggiano in verde finché la videocamera non viene registrata correttamente. La registrazione è completata non appena si fa clic su **Applica impostazioni** nell'app/interfaccia web (vedere pagina 95).

Se durante il controllo si verifica un errore critico, il LED di stato operativo (17a) si accende **costantemente in rosso**. Per la risoluzione dei problemi e le informazioni sugli altri indicatori di stato LED (17b - 17e), consultare la tabella seguente nel **capitolo 06.8.1**.























### ● IMPORTANTE

Se gli indicatori di stato LED ☁ (17f) e/o 🗄 (17g) si accendono o lampeggiano in **rosso**, contattare il nostro servizio al numero **+49 731 970 37 69** o tramite e-mail a **hello@doerr.gmbh**.


## 06.8.1 Indicatori di stato LED

LED	Stato del LED	Significato	Risoluzione dei problemi
 (02) Telecamera frontale	 acceso costantemente rosso	La videocamera si trova nella modalità di impostazione. Il sensore PIR non è attivo.	Attendere fino a quando la videocamera passa automaticamente nella modalità di lavoro. In alternativa tenere premuto il tasto TEST (13) per 5 secondi. Se la videocamera si trova nella modalità di lavoro, il LED si spegne.
	 lampeggia lentamente verde	Verificare lo stato della videocamera.	
ON  (17a)	 acceso costantemente verde	La videocamera è pronta all'uso.	
	 acceso costantemente rosso	La videocamera non è pronta all'uso.	Controllare quale altro LED lampeggia o sta acceso rosso.
	 lampeggia lentamente giallo	La modalità di debug è attiva.	<b>Contattare l'assistenza DÖRR.</b>
 (17b)	 lampeggia lentamente verde	Connessione alla rete mobile.	
	 acceso costantemente verde	Connessione alla rete mobile stabilita.	
	 acceso costantemente giallo	Potenza del segnale mediocre.	
	 lampeggia lentamente giallo	Potenza del segnale molto scarsa.	Cambiare il gestore di telefonia mobile.
	 acceso costantemente rosso	Connessione alla rete mobile non riuscita.	Assicurarsi che: <ul style="list-style-type: none"> <li>la scheda SIM abbia credito.</li> <li>la scheda SIM sia inserita correttamente.</li> <li>la videocamera supporti il gestore di rete utilizzato (vedere capitolo 6.4).</li> </ul>
	 lampeggia lentamente rosso	Nessuna scheda SIM inserita.	Inserire una scheda SIM.
	 lampeggia alternativamente rosso e verde	<b>Errore critico!</b>	<b>Contattare l'assistenza DÖRR.</b>
 (17c)	 lampeggia lentamente verde	Videocamera allacciata all'alimentatore.	
	 acceso costantemente verde	Capacità della batteria superiore a 60%.	
	 acceso costantemente giallo	Capacità della batteria tra 30-60%.	
	 acceso costantemente rosso	Capacità della batteria inferiore a 30%.	Inserire batterie nuove il prima possibile.
	 lampeggia velocemente rosso	Capacità della batteria insufficiente all'esercizio.	Inserire batterie nuove.
 (17d)	 acceso costantemente verde	Scheda SD inserita e pronta all'uso.	
	 acceso costantemente giallo	Scheda SD inserita - scheda piena!	Cancellare i dati dalla scheda di memoria e formattare la scheda (vedere capitolo 6.3.1)
	 acceso costantemente rosso	Nessuna scheda SD inserita o scheda SD bloccata o formattata non correttamente.	Leggere il capitolo 6.3.
	 lampeggia velocemente verde	I dati vengono scritti sulla scheda SD.	
	 lampeggia velocemente 5 sec. rosso, poi torna sullo stato originale del display	Non è possibile scrivere i dati sulla scheda SD.	Controllare lo stato delle altre schede SD.
	 lampeggia lentamente giallo	La scheda di memoria viene formattata.	
 (17e)	 lampeggia lentamente verde	Il servizio di rete viene inizializzato.	
	 acceso costantemente verde	La qualità di rete è almeno 4G.	
	 acceso costantemente giallo	La qualità di rete è almeno 2G fino a 3G.	
	 acceso costantemente rosso	Nessun servizio di rete.	Assicurarsi che: <ul style="list-style-type: none"> <li>la scheda SIM abbia credito.</li> <li>la videocamera supporti il gestore di rete utilizzato (vedere capitolo 6.4).</li> </ul>



LED	Stato del LED	Significato	Risoluzione dei problemi
  (17f)	 acceso costantemente verde	Videocamera connessa a DÖRR Cloud.	
	 acceso costantemente rosso	Servizio DÖRR Cloud non disponibile.	Contattare l'assistenza DÖRR.
	 lampeggia lentamente verde	Pronto per procedura di registrazione.	
	 lampeggia lentamente rosso	Servizio DÖRR Cloud non disponibile.	Contattare l'assistenza DÖRR.
	 lampeggia velocemente verde	Comunicazione con DÖRR Cloud.	
	 lampeggia velocemente 5 sec. rosso, poi torna sullo stato originale del display	Caricamento dei media non riuscito.	Contattare l'assistenza DÖRR.
  (17g)	 lampeggia lentamente verde	Pronto per procedura di registrazione.	
	 acceso costantemente verde	Videocamera connessa a DÖRR Cloud.	
	 acceso costantemente rosso	Servizio DÖRR Cloud non disponibile.	Contattare l'assistenza DÖRR.
(Alle)	 Tutti i LED lampeggiano 2x verde e poi si spengono	Viene eseguito il reset della videocamera.	La videocamera deve essere riconnessa con DÖRR Cloud. Vedere le istruzioni nell'APP.
	 Tutti i LED lampeggiano velocemente verde	Viene effettuato l'aggiornamento del Firmware.	
	 Tutti i LED lampeggiano velocemente rosso	Aggiornamento Firmware non riuscito.	Controllare il Firmware, la scheda SD è inserita correttamente, la scheda SD è formattata correttamente?

#### Servizio assistenza DÖRR

 +49 731 970 37 69

 hello@doerr.gmbh

Le preimpostazioni sono contrassegnate con (\*).

Impostazioni della videocamera	
Avvertenza: A seconda delle impostazioni, le modifiche apportate verranno applicate con un ritardo massimo di 24 ore.	
Videocamera	
Modalità della videocamera	
Immagine (*)	La videocamera scatta le <b>immagini</b> in base alle impostazioni per Dimensione immagine + Immagine in serie.
Video	La videocamera registra <b>video</b> in base alle impostazioni relative alle dimensioni e alla durata del video.
Immagine e video	La videocamera <b>scatta prima una o più immagini, quindi un video</b> in base alle impostazioni relative a dimensioni immagine + immagine in serie + dimensioni video + lunghezza video.
Modalità di invio	
Immagine (*)	La videocamera invia le immagini.
Video	Per inviare i video è necessario l'abbonamento. Vedi  <b>Il mio account</b> .
Immagine e video	Per inviare i video è necessario l'abbonamento. Vedi  <b>Il mio account</b> .
Anteprima	Nelle modalità Immagine, Immagine e Video, viene fornita un'immagine di qualità ridotta.
Modalità di sicurezza	
Disabilitato (*)	Questa modalità è rivolta agli utenti con particolari esigenze di sicurezza: <b>la trasmissione dei dati (immagine + video) è crittografata</b> . Tieni presente che l'utilizzo di questa modalità comporta un aumento significativo del consumo energetico. Se ne consiglia l'utilizzo per utenti professionisti nel settore della sicurezza e in abbinamento ad una fonte di alimentazione esterna (vedi capitolo 10.3)
Immagine	
Video	
Immagine e video	
Tipo di batteria	
Alcalina (*)	Per <b>garantire una visualizzazione accurata dello stato della batteria</b> , seleziona se nella fotocamera sono state inserite batterie alcaline, Ni-MH o batterie al litio. Esistono diversi tipi di batterie a litio: in caso di dubbio, seleziona "Alcaline".
Ni-MH	
Litio	
Telecomando	
Tempo reale (*) 	Le impostazioni vengono applicate <b>immediatamente</b> .  <b>IMPORTANTE Elevato consumo di batteria!</b>
Ogni 30 minuti 	<p>Le impostazioni vengono applicate <b>al più tardi</b> nell'intervallo di tempo selezionato. Se le immagini o i video vengono trasmessi dalla videocamera prima della scadenza dell'intervallo di tempo, le nuove impostazioni verranno applicate in questo momento di trasmissione.</p> <p> <b>AVVERTENZA</b>  <b>Se per errore sono state effettuate impostazioni errate e la videocamera non è in modalità tempo reale, è possibile correggere immediatamente le impostazioni effettuando prima le impostazioni desiderate nell'app/interfaccia web e poi attivando manualmente un'immagine tramite il rilevatore di movimento, ad esempio agitando la mano davanti il sensore PIR (06).</b></p>
Ogni ora 	
Ogni 2 ore 	
Ogni 3 ore 	
Ogni 4 ore 	
Ogni 6 ore 	
Ogni 12 ore 	
Ogni 24 ore 	
Abilita GPS  (*)	 Il GPS è rappresentato in <b>radianti</b> sulla marca temporale (es.: <b>N48°18'44" E010°02'02"</b> )
Sovrascrittura SD  (*)	<p> Se la scheda SD è piena, la videocamera <b>sovrascrive le registrazioni più vecchie</b>.</p> <p> <b>raccomandato.</b></p> <p> Se la scheda SD è piena, <b>la videocamera interromperà la registrazione</b> fino a quando la scheda SD non verrà sostituita o formattata.</p>
Nome della videocamera SnapShot Cloud 4G PRO	Qui è possibile modificare il <b>nome</b> assegnato alla videocamera.
Fuso orario Europe/Berlin	Seleziona il <b>fuso orario della tua regione</b> .

## Impostazioni dell'immagine

### Dimensione dell'immagine

24 MP (*)	Selezionare la <b>risoluzione</b> dell'immagine desiderata.  <b>24 MP</b> (5664x4248) / <b>16 MP</b> (4608x3456) / <b>12 MP</b> (4032x3024) / <b>8MP</b> (3264x2448) / <b>5 MP</b> (2560x1920)
16 MP	
12 MP	
8 MP	
5 MP	

### Scatta immagini in serie

1 immagine (*)	Seleziona il numero di immagini da scattare per movimento/attivazione.
2 immagini	
3 immagini	
4 immagini	
Immagine 5	

### Intervallo di immagini in serie

X immagini entro un secondo	Se sono state selezionate da <b>2 a 5 immagini per „Scatta immagini in serie“</b> , è possibile specificare qui se le immagini in serie <b>devono essere scattate consecutivamente entro 1 secondo o se deve esserci una pausa di 1 o 2 secondi.</b>
Intervallo di 1 secondo tra le immagini (*)	
Intervallo di 2 secondi tra le immagini	

### Intervallo (Time Lapse)

(\*)

Impostare un intervallo fisso in cui la telecamera scatta una foto/registrazione video **indipendentemente dal rilevatore di movimento.**

#### Esempio con impostazione 01:00:00:

La telecamera scatta un'immagine/un video ogni ora, indipendentemente dal movimento o meno.

Intervallo di tempo possibile: **da minimo 05 secondi a massimo 24 ore (inserire 23:59:59)**

### Ritardo

(\*)

Impostare il periodo di tempo in cui il rilevatore di movimento **dovrà essere messo in pausa dopo un'attivazione.** Questa impostazione impedisce alla telecamera di scattare troppe foto/video.

#### Esempio con impostazione 5 minuti:

Dopo un'attivazione, la telecamera attende 5 minuti fino a quando verrà attivata un'altra registrazione di immagini/video da un movimento.

Ritardo possibile: **da minimo 05 secondi a massimo 24 ore (inserire 23:59:59)**

### Limita il numero di immagini al giorno

#### Numero massimo di immagini al giorno

(\*)

OFF (\*)      10      99

Imposta il **numero desiderato di immagini al giorno.**  
**Una volta raggiunto il numero impostato, la fotocamera interrompe la funzione.**

## Impostazioni video

### Dimensione video

FHD-1080P (*)	Selezionare il <b>formato video</b> desiderato.  <b>Full HD 1080P</b> (1920x1080) / <b>HD 720P</b> (1280x720) / <b>WVGA</b> (848x480)
HD-720P	
WVGA	

### Lunghezza del video

(\*)

5      10 (\*)      59

Selezionare la **lunghezza del video** desiderata.

**min. 5 secondi - max. 59 secondi.**

## Impostazioni del flash

### Flash

Flash massimo (\*)

Selezionare la **portata del flash** desiderata.

Flash minimo

**Massimo circa 20 metri / minimo circa 8 metri**

## Rilevatore di movimento PIR

### Rilevatore di movimento

(\*)

Il **sensore a infrarossi passivi (PIR)** si attiva quando vengono rilevati movimenti e temperature diverse all'interno dell'area di rilevamento.

Regola la **sensibilità del rilevatore di movimento**.

### Sensibilità

OFF 1 2 3 4 5 6 7 8 9 (\*)

Livello 1-5: **Se la telecamera viene attivata troppo spesso a causa di influssi ambientali (rami che cadono, forte luce solare, ecc.).**

Livello 6-9: **La telecamera rileva anche i più piccoli movimenti e differenze di temperatura.**

**▶ AVVERTENZA** Se si seleziona OFF,  la fotocamera non scatterà alcuna registrazione! Attivare il time lapse per ottenere le registrazioni!

## Finestra temporale

### Finestra temporale 1

(\*)

**Finestra temporale 1:** Impostare un **intervallo di tempo fisso in cui la telecamera sarà attiva**. Nessuna registrazione o movimento verranno registrati al di fuori di questo periodo.

**Esempio con impostazione 14.00-17.00:**

La telecamera sarà attiva solo tra le 14:00 e le 17:00

Se si seleziona la funzione **OFF**  in questa voce di menu, la telecamera funzionerà per 24 ore. È possibile impostare fino a **2 fasce orarie** al giorno.

### Finestra temporale 2



(\*)

**Finestra temporale 2:** Impostare un **secondo intervallo di tempo in cui la telecamera è attiva** (vedere la finestra temporale 1). Se si seleziona la funzione **OFF** , la fotocamera funziona per 24 ore o in base alla finestra temporale 1.

## Applicazione delle impostazioni

Toccare  per salvare le personalizzazioni.

### 07.1 **▶ AVVERTENZA** > Configurazione della videocamera per la prima volta

Dopo aver toccato **Applicazione delle impostazioni**, la registrazione sarà completata. Una volta effettuata con successo la registrazione, gli indicatori di stato LED  (17f) e  (17g) smettono di lampeggiare e si illuminano **costantemente in verde**. La videocamera si riavvierà entro pochi secondi. Non appena tutti i LED diventano costantemente **verdi / gialli**, la videocamera è in modalità di lavoro dopo circa 60-70 secondi.

### 07.2 **▶ AVVERTENZA** > Modalità standby

Se non si completa la registrazione della videocamera, la videocamera entrerà in modalità standby dopo 5 minuti. Per continuare la registrazione premere il pulsante TEST (13) oppure spegnere e riaccendere la videocamera utilizzando il cursore (16).

Fare riferimento al **capitolo 06.8** per completare la registrazione.

Qui troverai una panoramica delle immagini e dei video che hai realizzato.  
Per una visualizzazione ingrandita dell'immagine e per riprodurre un video, fai clic sull'immagine o sul video desiderato.

Hd\_202330109900000XXX



Qui puoi **rinominare** la tua immagine/video o **eliminarli** singolarmente.

Elimina

Salva



Contrassegna un'immagine o un video come **preferito** .



Salva **l'immagine o il video come file** nella galleria del tuo smartphone o sul disco rigido del tuo PC/laptop (qualità originale).



Contrassegna, elimina e condividi **immagini e video singoli, multipli o tutti** .



Qui puoi **filtrare** per data, tipo di media, fotocamera e utente .

Qui troverai una panoramica delle immagini e dei video che hai contrassegnato come preferiti.



Contrassegna, elimina e condividi i **preferiti singoli, multipli o tutti** .



Qui puoi **filtrare** i tuoi preferiti per data, tipo di media, fotocamera e utente .



## Videocamere

Qui troverai una panoramica di tutte le tue telecamere registrate. Per informazioni e impostazioni, toccare la videocamera corrispondente.

### Videocamera



SnapShot 4G Pro  
86026XXXXXX



Questa funzione è disponibile solo se nelle impostazioni della fotocamera è stato selezionato „Controllo remoto” = **Tempo reale**.

- Tocca l'icona della videocamera per richiedere **un'immagine in tempo reale**.
- Tocca l'icona della videocamera per richiedere **video in tempo reale** (è richiesto un abbonamento).
- Tocca l'icona per aprire la **seguente finestra di input**:

**Aggiorna firmware**

Si attiva solo se è disponibile il firmware più recente per la tua videocamera.  
Nota: **la capacità della batteria deve essere superiore al 65%**.

**Formatta la scheda SD**

**Spegni la videocamera** ●

La videocamera viene spenta tramite comando.  
La videocamera invia un segnale ogni 24 ore per richiedere lo stato e, se necessario, tornare alla modalità di lavoro.

**Denuncia il furto** (leggere il **capitolo 08.3**)

**Elimina videocamera** (leggere il **capitolo 08.2**)

## Informazioni

Firmware	DSR1DRXX	<b>Visualizzazione della versione del firmware installata.</b>
Batteria	100%	<b>Visualizzazione dello stato della batteria.</b>
Qualità del segnale	4G	<b>Rete mobile</b>
Potenza del segnale		<b>Potenza del segnale</b>
Sincronizzazione		<b>sincronizzazione avvenuta con successo</b>

## Impostazioni

<b>Impostazioni della videocamera</b>		Fare riferimento alle impostazioni della videocamera (vedere il capitolo 07).
<b>Numero d'ordine</b>	1	Filtra le tue videocamere registrate.
<b>Push</b>		Consenti le notifiche push.

## Teilen

<b>Kamerabilder freigeben</b>		Condivi le immagini della videocamera selezionata con amici e colleghi <b>nell'APP DÖRR (è richiesta la registrazione)</b> . Tocca <b>+</b> e inserisci l'indirizzo e-mail. Tocca <b>Invita</b> . L'amico riceverà una e-mail con l'invito a registrarsi. Dopo aver effettuato con successo la registrazione, il tuo amico potrà visualizzare le immagini dalla videocamera condivisa. Per interrompere la condivisione delle immagini, tocca l'indirizzo e-mail e quindi <b>Elimina</b> .
<b>E-mail</b>		Invia le foto della videocamera selezionata ad amici e colleghi <b>via e-mail (non è richiesta la registrazione)</b> . Tocca <b>+</b> ed inserisci i dati di contatto. Per interrompere l'invio, tocca l'indirizzo e-mail e quindi <b>Elimina</b> .
<b>Inoltro SMTP</b>		Possibilità di utilizzare server SMTP definiti manualmente, ad esempio per comunicare con altre piattaforme come "Revierwelt" per condividere i dati.

Qui puoi visualizzare e prenotare i tuoi abbonamenti per la qualità delle immagini e l'invio dei video.

 **AVVERTENZA**

Gli abbonamenti possono essere sottoscritti solo nelle rispettive app iOS e Android. Le cancellazioni possono essere effettuate solo nella rispettiva app o nel Play Store.

Nel login web su Il mio account viene visualizzata **solo una panoramica** degli abbonamenti attualmente attivi.

**Utente**






E-Mail  
**max.mustermann@max.de** Il tuo indirizzo di posta elettronica

Nuova password  
●●●●●●●● Se necessario, assegna una nuova password.

Ripeti la password Conferma la nuova password.

Registrato il  
**01.01.20203** Data della tua registrazione.

Salva

	<b>Webshop</b>	Visita il nostro <b>negozio online</b> e scopri di più sulla <b>nostra vasta gamma per la caccia e l'outdoor!</b>
	<b>Newsletter</b>	Iscriviti alla nostra <b>newsletter</b> e approfitta di una serie di offerte interessanti!
	<b>Impressum</b>	Chi siamo e contatti
	<b>Protezione dei dati</b>	Protezione dati
	<b>Disconnetti</b>	

## 08 | ALTRE FUNZIONI

### 08.1 RegISTRAZIONI DI prova

**Opzione 1:** Richiedi un'immagine in tempo reale come descritto nella **sezione „Videocamera“ a pagina 97.**

**Opzione 2:** Per attivare **manualmente una registrazione di prova con la videocamera**, premi una volta il pulsante TEST (13) con l'indicazione di stato attiva e la videocamera pronta per l'uso (**vedere capitolo 06.8**) per ricevere i media nell'impostazione definita.

Durante la scrittura dei dati sulla scheda SD, il LED della scheda SD (17d) lampeggia in **verde**. Mentre la registrazione di prova viene caricata nel DÖRR Cloud, il LED DÖRR Cloud (17f) lampeggia in **verde**.

Per visualizzare la registrazione del test, vai su „File“ nell'APP DÖRR e tocca la videocamera corrispondente.

### 08.2 Eliminazione/nuova registrazione di una videocamera

In caso di vendita della videocamera, sarà necessario procedere come segue:

#### 1. Elimina la videocamera nell'interfaccia APP/Web:

 **Videocamere** > tippen Sie auf die zu löschende Kamera >



#### 2. Ripristino delle impostazioni di fabbrica della videocamera

A tale scopo premi il pulsante RESET (15) sulla videocamera, ad esempio con una penna, per **circa 10 secondi** finché tutti i LED si accendono **due volte brevemente in verde**.

Ora la videocamera può essere nuovamente registrata da te o dal nuovo proprietario nell'APP DÖRR.

### 08.3 In caso di furto

Se la tua videocamera viene rubata, **NON** eliminarla dall'APP, poiché questo è l'unico modo per garantire che il ladro non possa registrarla. Contatta la nostra assistenza utilizzando la funzione **“Denuncia il furto”** e inserisci qui i tuoi dati di contatto.

 **Videocamere** > tocca la videocamera rubata >



## 09 | MONTAGGIO / ALLINEAMENTO

### 09.1 Montaggio e allineamento della videocamera

Tirare la **cinghia di fissaggio in dotazione** (26) attraverso le asole della cinghia (23) sul retro della videocamera e fissare la videocamera a un albero, un palo o altro supporto adatto. Non stringere ancora la cinghia.

Si consiglia di installare la videocamera ad un'altezza compresa tra **0,75 cm e 1 metro**. La distanza ottimale dal soggetto è compresa tra **3 e 10 m**. Sono possibili anche distanze maggiori, ma l'affidabilità del sensore di movimento non è più garantita. L'obiettivo della videocamera (05) dovrà essere puntato verso l'area in cui è atteso l'oggetto da fotografare.

Per verificare se la videocamera è appesa alla giusta angolazione, si consiglia di eseguire alcuni **scatti di prova** (vedere **capitolo 08.1**). L'allineamento dovrà essere eseguito in modo tale che l'oggetto atteso sia al centro dell'immagine. Se necessario, procedere con un nuovo allineamento della videocamera e ripetere lo scatto di prova.

Se la videocamera è nella posizione corretta, ora stringere saldamente la cinghia (26) per fissare stabilmente la videocamera.

#### **AVVISO**

**Vedere anche il capitolo 10 per la nostra vasta gamma di accessori per l'installazione e la protezione antifurto.**

### 09.2 Informazioni sull'installazione

#### 09.2.1 Rilevatore di movimento

Il rilevatore di movimento reagisce solo in determinate condizioni e in una determinata area. Il rilevamento degli oggetti è fortemente influenzato dalla temperatura ambiente e da altre circostanze, quali ad

esempio vegetazione, superfici riflettenti ecc. In condizioni ottimali, con perfetto allineamento e impostazione massima della sensibilità, l'attivazione può avvenire fino ad un raggio di 20 m. Tuttavia, la condizione normale di attivazione avviene entro un raggio di 15 m. Per trovare una buona posizione per la videocamera potrà essere necessario eseguire alcune prove. Quando si prova a scattare immagini su persone, tenere sempre presente che gli animali sono molto più piccoli e quindi spesso rimangono fuori dall'area di inquadramento.

### 09.2.2 Condizioni di luce

Come avviene per la fotografia normale, si sconsiglia il posizionamento controluce. Selezionare la posizione della videocamera in modo che la luce non provenga direttamente dalla parte anteriore o la videocamera sia in ombra.

### 09.2.3 Protezione dagli agenti atmosferici

Sebbene la videocamera sia resistente alle intemperie e adatta all'uso in esterni (è protetta contro la polvere e gli spruzzi d'acqua con il grado di protezione IP66), è consigliabile installarla in condizioni protette e, se possibile, non sul lato esposto alle intemperie. La forte pioggia battente o la costante esposizione al sole potrebbero nuocere alla videocamera. Dopo un lungo periodo di umidità, ad es. anche dopo la nebbia, è consigliabile tenere la videocamera in una stanza asciutta per alcuni giorni.

## 10 | ACCESSORI OPZIONALI

### 10.1 Accessori di montaggio opzionali

I nostri accessori opzionali, come il **sistema di montaggio brevettato DÖRR, in combinazione con il nostro adattatore universale DÖRR**, consentono di montare la videocamera su alberi, pareti e molto altro in modo rapido e semplice. La videocamera si aggancia al sistema di supporto, si tiene saldamente e può essere rimossa rapidamente per un cambio di posizione. La testina a sfera con vite di bloccaggio garantisce l'allineamento flessibile della videocamera. La staffa può essere ruotata di 360° e inclinata di 30° in qualsiasi direzione:

**Sistema di tenuta DÖRR Multi per SnapShot**

[www.doerr-outdoor.de/204490](http://www.doerr-outdoor.de/204490) 

### 10.2 Dispositivi antifurto facoltativi

Per bloccare l'alloggiamento della videocamera, inserire una **staffa di sicurezza** (reperibile nei negozi) attraverso l'asola (07):

**Serratura a combinazione DÖRR small a 3 cifre**

[www.doerr-outdoor.de/204454](http://www.doerr-outdoor.de/204454) 

Con il nostro **cavo di sicurezza DÖRR** (disponibile come accessorio), che viene fatto passare attraverso gli appositi occhielli (18) sul retro della videocamera, la tua videocamera può essere ulteriormente protetta dai furti:

**DÖRR cavo antifurto universale 1,80 m**

[www.doerr-outdoor.de/204452](http://www.doerr-outdoor.de/204452) 

*si accompagna ad esso:*

**Serratura a combinazione DÖRR medium a 3 cifre**

[www.doerr-outdoor.de/204454](http://www.doerr-outdoor.de/204454) 

Per un livello di sicurezza particolarmente elevato, chiudi la videocamera nella nostra **custodia protettiva in metallo DÖRR resistente alle intemperie e antiruggine „Made in Germany“**, che protegge in modo ottimale da furti e atti di vandalismo e protegge la tua videocamera di sorveglianza dagli effetti del tempo:

**Custodia protettiva DÖRR per SnapShot Cloud 4G/Pro 4G**

[www.doerr-outdoor.de/204461](http://www.doerr-outdoor.de/204461) 

### 10.3 Alimentatori alternativi

Per un'autonomia sostenibile e prolungata, utilizzare il **pannello solare DÖRR con batteria integrata agli ioni di litio 1500mAh**. Opzionalmente disponibile nel nostro **negozio online DÖRR**:

**Pannello solare DÖRR Li-1500 12V/6V**

[www.doerr-outdoor.de/204446](http://www.doerr-outdoor.de/204446) 

In alternativa, la videocamera può essere utilizzata con una **batteria esterna da 12 V** in combinazione con il nostro **cavo per batteria DÖRR**. Tutto è disponibile opzionalmente nel nostro **negozio online DÖRR**:

**Batteria al piombo 12V/12Ah**

[www.doerr-outdoor.de/204347](http://www.doerr-outdoor.de/204347) 

**Cavo batteria DÖRR 2m con spina piatta**


[www.doerr-outdoor.de/204364](http://www.doerr-outdoor.de/204364) 

Sia il pannello solare, l'alimentatore e la batteria esterna sono collegati alla videocamera tramite il connettore CC 12V (20). Quando si collega un alimentatore esterno non è necessario rimuovere le batterie AA inserite. La videocamera accede automaticamente alle batterie inserite non appena viene scollegata l'alimentazione esterna.

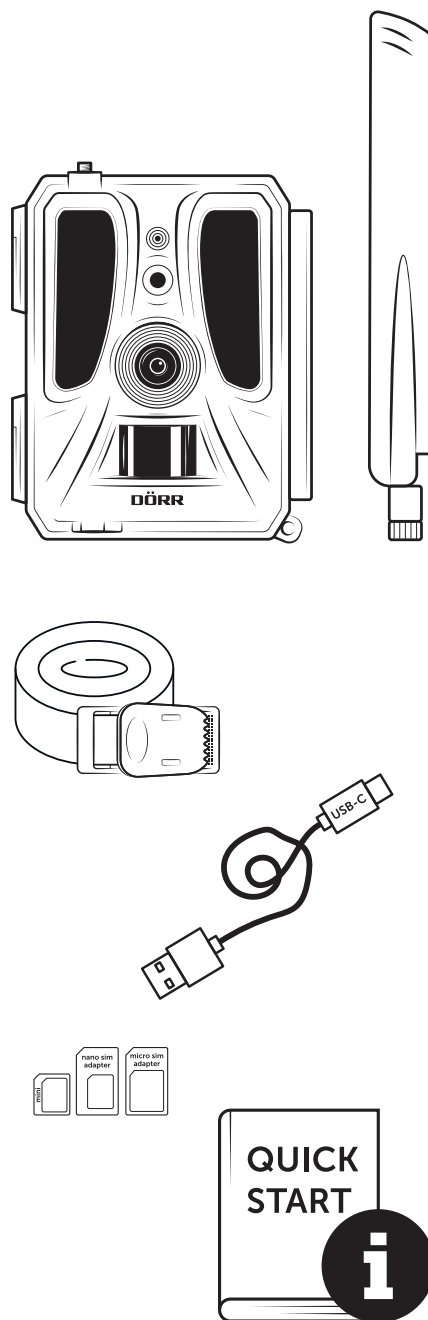
## 10.4 Scheda multirete SIM Hero

Per un funzionamento ottimale in tutti i paesi europei, consigliamo la scheda multirete SIM Hero per beneficiare dei vantaggi delle tariffe speciali DÖRR e avere sempre la migliore rete locale:

Scheda SIM M2M simHERO  
[www.doerr-outdoor.de/204445](http://www.doerr-outdoor.de/204445)

 **Visita il nostro negozio online** [www.doerr-outdoor.de](http://www.doerr-outdoor.de)  
per un'ulteriore selezione di accessori per fotocamere e per saperne di più sulla nostra **vasta gamma di caccia e outdoor!**

## 12 | CONTENUTO DELLA CONFEZIONE



## 11 | PULIZIA E MANUTENZIONE

Per la pulizia del dispositivo non utilizzare benzina o detersivi aggressivi. Consigliamo l'impiego di un panno in microfibra leggermente inumidito e privo di lanugine. **Rimuovere le batterie prima di pulirle.** Quando non viene utilizzato, conservare il dispositivo in un luogo fresco, asciutto e privo di polvere. **Il dispositivo non è un giocattolo: tenerlo lontano dalla portata dei bambini. Tenere il dispositivo lontano dalla portata di animali domestici.**

## 13 | DATI TECNICI

Capacità di registrazione	<b>Immagine / video con suono / immagine + video con suono</b>
Invio di immagini mobili	<b>Si</b>
Invio di video mobili	<b>Si (abbonamento richiesto)</b>
Funzione combinata di immagini e video	<b>Si</b>
Numero di LED / Tipo di LED	<b>60 LED a infrarossi invisibili, 940nm</b>
Portata del flash max ca.	<b>20 m</b>
Campo di rilevamento del sensore PIR ca.	<b>20 m /100°</b>
Angolo di visione ca.	<b>100°</b>
Tempo di reazione sensore PIR ca.	<b>0,4 - 0,7 s</b>
Sensore di immagine	<b>Sensore CMOS a colori da 5MP</b>
Rapporto d'aspetto	<b>4:3</b>
Risoluzione immagine memorizzata	<b>24 MP*/16 MP*/12 MP*/8 MP*/5 MP (*interpolati)</b>
Risoluzione immagine inviata	<b>Thumbnail (1920x1440)/24 MP*/16 MP*/12 MP*/8 MP*/5 MP (*interpolati)</b>
Formato digitale dell'immagine	<b>JPEG</b>
Risoluzione video inviata e memorizzata	<b>Full HD 1080P / HD 720P / WVGA</b>
Lunghezza del video	<b>5 - 59 s</b>
Formato digitale del video	<b>MP4</b>
Obiettivo	<b>F=2.0/100°</b>
Immagini in serie (immagini per scatto)	<b>1 - 5 immagini</b>
Ritardo del sensore PIR	<b>da 5 secondi a 24 ore</b>
Sensibilità del sensore PIR	<b>1 - 9 livelli</b>
Finestre temporali per giorno	<b>2</b>
Funzione intervallo di tempo	<b>Si</b>
Indicazione temporale sull'immagine	<b>Latitudine e longitudine, risoluzione, stato della batteria, temperatura (°F/°C), fase lunare, data, ora</b>
Lingue	<b>DE, GB, FR, ES, IT, CZ, DK, FI, HU, NL, SE</b>
Carta di memorizzazione	<b>SD/SDHC da 8GB a 32GB (SDXC da 64GB a max. 128GB vedere le istruzioni per l'uso) (scheda di memoria non inclusa)</b>
Formato della carta SIM	<b>SIM standard (Nano-SIM+Micro-SIM+Mini-SIM con adattatore, scheda SIM non inclusa)</b>
Modulo mobile	<b>LTE Cat1; EU; 4G/3G/2G</b>
Banda di frequenza	<b>LTE-FDD: B1/B3/B7/B8/B20/B28, WCDMA: B1/B8, GSM/EDGE: B3/B8</b>
GPS	<b>Si</b>
Alimentazione elettrica	<b>12x batterie alcaline Mignon AA LR6 1,5V o batterie ricaricabili NiMH o al litio corrispondenti (non incluse)</b>
Tensione di esercizio	<b>DC 12V / 2A</b>
Consumo energetico ca.	<b>In funzione Ø 107 mA-300 mA di giorno, 115 mA-777 mA di notte/standby 0,084 mA</b>
Durata in modalità standby ca.	<b>fino a 8 mesi con 12 batterie AA</b>
Collegamento per batteria esterna	<b>Si</b>
Presca USB	<b>USB-C</b>
Filettatura 1/4"	<b>Si</b>
Grado di protezione	<b>IP66</b>
Temperatura d'esercizio ca.	<b>da -20°C fino a +55°C</b>
Temperatura di stoccaggio ca.	<b>da -25°C fino a +60°C</b>
Umidità dell'aria ca.	<b>da 5% a 95%</b>
Colore	<b>Camouflage/verde</b>
Dimensioni ca.	<b>11,5 x 14,5 x 7,5 cm, altezza con antenna: 37 cm</b>
Peso senza batterie ca.	<b>394 g</b>

*DÖRR GmbH si riserva il diritto di apportare modifiche tecniche senza alcun preavviso.*

## 14 | SMALTIMENTO, CONTRASSEGNO CE, DICHIARAZIONE DI CONFORMITÀ UE SEMPLIFICATA

### 14.1 SMALTIMENTO DELLA BATTERIA/BATTERIA RICARICABILE

Le batterie e gli accumulatori sono contrassegnati dal simbolo di un bidone della spazzatura barrato. Tale simbolo indica che le batterie scariche o quelle ricaricabili che non possono più essere caricate non devono essere smaltite insieme ai rifiuti domestici. Le batterie usate possono contenere sostanze nocive che possono danneggiare la salute e l'ambiente. Vigè l'obbligo di legge della restituzione delle le batterie usate da parte degli utilizzatori finali (Articolo 11 della Legge sulle Batterie che disciplina la responsabilità e la competenza dello scarto di batterie e accumulatori). Dopo l'uso è possibile restituire le batterie gratuitamente presso il punto di vendita o nelle immediate vicinanze (ad es. presso i punti di raccolta comunali o nei negozi). È anche possibile provvedere alla rispedizione delle batterie a mezzo posta direttamente al rivenditore.

### 14.2 DISPOSIZIONE RAEE

La direttiva RAEE (Rifiuti di apparecchiature elettriche ed elettroniche), entrata in vigore come legge europea il 13 febbraio 2003, ha portato a un cambiamento globale nello smaltimento delle apparecchiature elettriche in disuso. Lo scopo principale di questa politica è prevenire i rifiuti elettronici promuovendo al contempo il riutilizzo, il riciclaggio e altre forme di ritrattamento per ridurre i rifiuti. Il logo RAEE (bidone della spazzatura) riportato sul prodotto e sulla confezione indica che il prodotto non deve essere smaltito con i normali rifiuti domestici. Sei responsabile della consegna di tutti i dispositivi elettrici ed elettronici in disuso ai punti di raccolta appropriati. Una raccolta differenziata e un riciclaggio intelligente dei rifiuti elettronici contribuiscono a conservare le risorse naturali. Inoltre, il riciclaggio dei rifiuti elettronici contribuisce a preservare il nostro ambiente e quindi la salute delle persone. Per ulteriori informazioni sullo smaltimento di dispositivi elettrici ed elettronici, i punti di ritrattamento e di raccolta, contattare le autorità locali, le società di smaltimento dei rifiuti, i negozi specializzati e il fabbricante del dispositivo.

### 14.3 SMALTIMENTO DELLA CONFEZIONE

Smaltire l'imballaggio nel modo corretto. Riciclare il cartone nella carta e le pellicole nella plastica.

### 14.4 CONFORMITÀ ROHS

Questo prodotto è conforme alla direttiva europea RoHS che limita l'uso di determinate sostanze pericolose nelle apparecchiature

elettriche ed elettroniche e le loro modifiche.

### 14.5 CONTRASSEGNO CE

L'etichetta CE stampata corrisponde alle norme UE applicabili e indica che il dispositivo soddisfa i requisiti di tutte le direttive UE applicabili a questo prodotto.

### DICHIARAZIONE DI CONFORMITÀ UE SEMPLIFICATA

**Il fabbricante, DÖRR GmbH, dichiara che il tipo di apparecchiatura radio [204449] è conforme alla direttiva 2014/53/UE. Il testo completo della dichiarazione di conformità UE è disponibile al seguente indirizzo Internet: <https://www.doerr-outdoor.de/204449>**

Indeks	Side
<b>BILLEDE AF KOMPONENTER</b>	2 - 3
01   <b>SIKKERHEDSANVISNINGER</b> ⚠	105
02   <b>BATTERIETS ADVARSLER</b> ⚠	106
03   <b>FORTROLIGHEDSPOLITIK</b>	106
04   <b>MOBILTELEFON OMKOSNINGER GENNEM BILLEDE/VIDEO TRANSMISSION</b>	106
05   <b>KOMPONENTBESKRIVELSE</b>	107
06   <b>IDRIFTSÆTTELSE</b>	107
06.1 Monter antenne	107
06.2 Ilægning af batterier	107
06.3 Indsæt SD/SDHC/SDXC-hukommelseskortet	108
06.3.1 <b>VIGTIGT</b> SDXC-hukommelseskort 64 GB & 128 GB	108
06.3.2 Formater SD/SDHC/SDXC-kort med kameraet	108
06.4 Sæt SIM-kortet i	108
06.5 Download DÖRR-appen	108
06.6 Registrer og scan QR-kode	109
06.7 DÖRR SnapShot Cloud 4G/4G Pro hjemmeside	110
06.8 Tænding / kontrol af kamerastatus	110
06.8.1 LED-statusindikatorer	111-112
07   <b>KAMERAINDSTILLINGER I APPEN/WEBINTERFACET</b>	113
<b>Kameraindstillinger</b>	113
Kameratilstand	113
Overførselstilstand	113
Sikkerhedstilstand	113
Batteritype	113
Fjernbetjening	113
GPS MODE	113
Overskriv SD	113
Kameraets navn	113
Tidszone	113
<b>Billedindstillinger</b>	114
Billedstørrelse	114
Tag kontinuerlige billeder	114
Kontinuerligt interval	114
Time Lapse	114
Forsinkelse	114
Begræns antallet af billeder pr. dag	114

Indeks	Side
<b>Videoindstillinger</b>	114
Videostørrelse	114
Videolængde	114
<b>Flash-indstillinger</b>	115
<b>Bevægelsesdetektor PIR</b>	115
Følsomhed	115
Tidsvindue	115
07.1 Når kameraet sættes op for første gang	115
07.2 Standbytilstand	115
<b>Medier</b>	116
<b>Favoritter</b>	116
<b>Kameraer</b>	117
<b>Min konto</b>	118
08   <b>ANDRE FUNKTIONER</b>	119
08.1 Testoptagelser	119
08.2 Sletning/genregistrering af et kamera	119
08.3 I tilfælde af tyveri	119
09   <b>MONTERING / JUSTERING</b>	119
09.1 Montering og justering af kameraet	119
09.2 Bemærkninger om installation	119
09.2.1 Bevægelsesdetektor	120
09.2.2 Belysningsforhold	120
09.2.3 Vejrbeskyttelse	120
10   <b>VALGFRI TILBEHØR</b>	120
10.1 Valgfrit monteringsstilbehør	120
10.2 Valgfri tyverisikring	120
10.3 Alternative strømforsyninger	120
10.4 SIM Hero multi-netværkskort	121
11   <b>RENGØRING OG OPBEVARING</b>	121
12   <b>LEVERINGSOMFANG</b>	121
13   <b>TEKNISKE DATA</b>	122
14   <b>BORTSKAFFELSE, CE-MÆRKNING, FORENKLET EU-OVERENSSTEMMELSESERKLÆRING</b>	123
14.1 Bortskaffelse af batterier	123
14.2 WEEE-bemærkning	123
14.3 Bortskaffelse af emballage	123
14.4 RoHS-konformitet	123
14.5 CE-mærkning	123
<b>FORENKLET EU-OVERENSSTEMMELSESERKLÆRING</b>	123



**MANGE TAK**, fordi du valgte et kvalitetsprodukt fra virksomheden **DÖRR**.

**Læs brugervejledningen og sikkerhedsanvisningerne omhyggeligt, før du bruger det første gang.**

Gem brugervejledningen sammen med enheden til senere brug. Hvis andre bruger denne enhed, skal du stille denne vejledning til rådighed for disse brugere. Hvis du sælger enheden, hører denne vejledning med til enheden og skal gives med.

**DÖRR er ikke ansvarlig for skader, som forårsages af forkert brug eller manglende overholdelse af brugsanvisningen og/eller sikkerhedsanvisningerne.**

Ved skader, der opstår på grund af ukorrekt håndtering eller ydre påvirkning, ophæves ethvert garantikrav. En manipulation, en strukturel ændring af produktet samt åbning af huset af brugeren eller uautoriserede tredjeparter betragtes som ukorrekt håndtering.

## 01 | ⚠️ SIKKERHEDSANVISNINGER

- ⚠️ **Kameraet er ikke legetøj! Hold enheden, tilbehøret og emballagematerialet væk fra børn og kæledyr, for at forhindre ulykker og kvælning.**
- ⚠️ Personer med fysiske eller kognitive handicap bør kun betjene kameraet under vejledning og overvågning.
- ⚠️ Personer med pacemaker, defibrillator eller andre elektriske implantater bør overholde en **afstand på mindst 30 cm**, da enheden genererer magnetfelder.
- Dit kamera har et **vejrbestandigt beskyttelseshus jfr. beskyttelsesklasse IP66** (beskyttelse mod støv- og stænksikker) og er derfor velegnet til udendørs brug. Du bør stadig beskytte dit kamera mod ekstreme vejrforhold og direkte sollys.
- **Brug kun friske mignon AA LR6 1,5V alkaline-mangan-batterier eller genopladelige NiMH- eller lithium-batterier af samme type og producent. Kombiner aldrig alkaliske-mangan-batterier med NiMH- eller lithium-batterier! Følg den korrekte polaritet (+/-), når du sætter dem i. Tag batterierne ud, hvis enheden ikke skal bruges i længere tid.**
- **Brug kun SD/SDHC-hukommelseskort fra 8GB til 32GB (SDXC 64GB til maks. 128GB se kapitel 06.3.1). Brug af et Micro SD-kort i forbindelse med en adapter kan føre til funktionsfejl.**
- Undgå at lade kameraet falde ned på hårde overflader. Brug ikke kameraet, hvis det har været tabt eller er faldet ned. Her bør du lade en kvalificeret elektriker kontrollere det, før du tænder kameraet igen.
- Hvis kameraet er defekt eller beskadiget, må du ikke selv forsøge at skille kameraet ad eller reparere det. **Det er forbundet med risiko for elektrisk stød!** Kontakt din forhandler.
- Hvis kamerahuset åbnes (undtagen husets dæksel og batterirummet), bortfalder garantien. Det er kun DÖRR GmbH's fagpersonale, der må åbne huset.
- LEDerne må kun udskiftes af DÖRR GmbH's fagpersonale.
- Brug ikke kameraet i umiddelbar nærhed af enheder, der genererer stærke, elektromagnetiske felter.
- Undgå at røre ved kameranlinsen med fingrene.
- Beskyt kameraet mod kraftig tilsmudsning. Rengør ikke kameraet med benzin eller stærke rengøringsmidler. Vi anbefaler en fnugfri, let fugtig mikrofiberklud til rengøring af de udvendige komponenter på kameraet og objektivet. **Før rengøringen, skal batterierne tages ud.**
- Opbevar kameraet på et støvfrit, tørt og køligt sted, når det ikke er i brug.
- Bortskaf kameraet, hvis det er defekt eller ikke længere skal bruges i overensstemmelse med WEEE-direktivet om elektrisk og elektronisk udstyr. Kontakt de lokale myndigheder, der står for bortskaffelse af sådanne enheder, mht. oplysning og yderligere spørgsmål.

## 02 | ⚠ BATTERIETS ADVARSLER

Brug kun anerkendte mærke-batterier eller batterier af høj kvalitet. **Når du sætter batterierne i, skal du være opmærksom på at benytte den korrekte polaritet (+/-).** Brug ikke batterier af forskellige typer, og udskift altid alle batterier på samme tid. **Kombiner aldrig alkaliske-mangan-batterier med NiMH- eller lithium-batterier!** Bland ikke brugte batterier og nye batterier. Hvis kameraet ikke skal bruges i en længere periode, skal du tage batterierne ud. **Smid ikke batterierne i åben ild og undlad at kortslutte dem eller at skille dem ad. Oplad aldrig almindelige batterier - det er forbundet med eksplosionsfare!** Fjern straks afladte batterier fra enheden for at undgå lækager med batterisyre. Fjern lækede batterier fra enheden med det samme. Rengør kontakterne, før du sætter nye batterier i. **Der er risiko for kemiske forbrændinger fra batterisyre! Ved kontakt med batterisyren, skylles de berørte områder straks med rigeligt, rent vand. Kontakt straks en læge. Batterier kan være livsfarlige, hvis de sluges. Hold altid batterier utilgængelige for børn og kæledyr.** Batterier må ikke bortskaffes med husholdningsaffald (se også kapitel „Bortskaffelse af batteri“).

## 03 | FORTROLIGHEDSPOLITIK

Der gælder en række retlige databeskyttelses-/fortrolighedsbestemmelser i hvert land/hver delstat. Disse bestemmelser kan variere fra land eller stat. Derfor anbefaler vi, at du indhenter dem fra de relevante, kompetente myndigheder og databeskyttelsesansvarlige og overholder dem! Under alle omstændigheder gælder følgende:

- **Overvåg ikke offentlige områder, som fx fortove, gader, parkeringspladser osv.**
- **Overvåg aldrig medarbejdere på arbejdspladsen.**
- **Undgå at krænke „personlige rettigheder“ eller „retten til dit eget billede“.**
- **Undgå at offentliggøre billeder, der viser folk, der ikke har afgivet deres udtrykkelige samtykke. Undgå at offentliggøre billeder med identificerbare nummerplader på biler.**
- **Påpeg foto- og videoovervågningen med et skilt, og informer om nødvendigt naboer og besøgende.**

## 04 | € MOBILTELEFON OMKOSNINGER Gennem BILLEDE/VIDEO TRANSMISSION

Dataoverførsel via mobile forbindelser er altid forbundet med omkostninger. Disse omkostninger kan variere afhængigt af taksten og udbyderen og er ikke omfattet af købet af dette kamera. Kontakt din mobiloperatør mht. mulighederne for abonnementer og disses omkostninger.

## 05 | KOMPONENTBESKRIVELSE

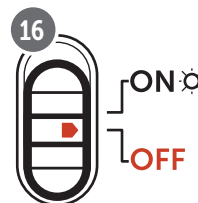
- 01 4G-antenne/antenneforbindelse
- 02 LED indikator
- 03 30 infrarøde LEDs hver
- 04 Lyssensor
- 05 Kameralinse
- 06 Bevægelsessensor (PIR-sensor)
- 07 Spænde lukning
- 08 Øje til hængelås (lås er ekstraudstyr)
- 09 Mikrofon
- 10 Kortåbning til SIM
- 11 Åbning til SD-kort
- 12 QR-kode (serienummer)
- 13 TEST-knap
- 14 SD-format-knap
- 15 Reset-knap
- 16 Skyder ON (tænd)/OFF (sluk)
- 17 LED-statusindikatorer
  - 17a) Driftsstatus
  - 17b) Signalstyrke
  - 17c) Batteristatus
  - 17d) Status for SD-kort
  - 17e) Status for netværk
  - 17f-g) DÖRR Cloud fejlindikatorer
- 18 Batterirum
- 19 USB-C port
- 20 Stik til eksternt batteri DC 12V
- 21 ¼" monteringsgevind
- 22 Øje til wirelås (lås er ekstraudstyr)
- 23 Øje til monteringsrem
- 24 Nano-SIM + Micro-SIM + Mini-SIM-adapter
- 25 USB-C datakabel
- 26 Monteringsrem

## 06 | IDRIFTSÆTTELSE

Fjern beskyttelsesfilmen fra PIR-sensoren (06).

### ● VIGTIGT

Ved de følgende handlinger, skal kameraet være slukket (skyder 16 = position OFF). Ellers kan der opstå skader på kameraet!



### 06.1 Monter antenne

Fjern den gule beskyttelseshætte fra antennenetilslutningen (01) og skru den medfølgende antenne på.

### 06.2 Ilægning af batterier

#### ⚠ ADVARSEL

Brug kun friske mignon AA LR6 1,5V alkaline-mangan-batterier eller genopladelige NiMH- eller lithium-batterier af samme type og producent. Kombiner aldrig alkaliske-mangan-batterier med NiMH- eller lithium-batterier! Følg den korrekte polaritet (+/-), når du sætter dem i. Tag batterierne ud, hvis enheden ikke skal bruges i længere tid.

Åbn kameraet via låsen i siden (05). Tjek at skyderen (11) står på OFF (sluk). Indsæt 12 AA-batterier 1,5V eller passende NiMH- eller lithium-batterier (medfølger ikke) i batterirummet (18). Sørg for, at polariteten er korrekt (+/-).

#### ▶ BEMÆRK

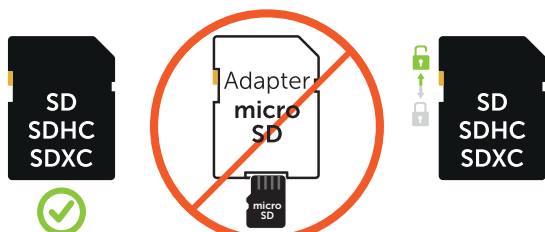
Hvis du bruger kameraet med NiMH- eller lithium-batterier, skal du senere vælge NiMH eller Lithium i APP/Web-menupunktet „Batteritype“ for at sikre en nøjagtig visning af batteristatus.

For alternative strømforsyninger, se venligst kapitel 10.3.

## 06.3 Indsæt SD/SDHC/SDXC-hukommelseskortet

### ► BEMÆRK

Brug kun SD/SDHC/SDXC-hukommelseskort fra 8GB til maks. 128GB. Brug af et Micro SD-kort i forbindelse med en adapter kan føre til funktionsfejl. Sørg for, at SD-kortet er formateret og låst op. For at formatere SD-kortet med overvågningskameraet, læs venligst kapitel 06.3.2.



Sæt et SD/SDHC/SDXC-hukommelseskort (medfølger ikke) med tekstsiden opad i SD-kortstikket (11), indtil det glider helt på plads.

### 06.3.1 ● VIGTIGT SDXC-hukommelseskort 64 GB & 128 GB

På grund af deres standardformatering skal 64 GB og 128 GB SDXC-hukommelseskort formateres med overvågningskameraet før brug. For at formatere SDXC-kortet med overvågningskameraet, læs venligst kapitel 06.3.2.

### 06.3.2 Formater SD/SDHC/SDXC-kort med kameraet

1. Sæt SD/SDHC/SDXC-hukommelseskortet (medfølger ikke) med tekstsiden opad i SD-kortstikket (11), indtil det glider helt på plads.
2. Sæt skyderen (16) på positionen „ON“. Brug for eksempel en pen til at trykke på knappen SD Format (14) og hold den nede i cirka 10 sekunder, indtil LED 17d) begynder at blinke gult:



3. Efter 10 blink og vellykket formatering lyser LED 17d) konstant grønt. Når du opsætter for første gang, skal du slukke kameraet igen (skyderen (16) på OFF-positionen).

## 06.4 Sæt SIM-kortet i

Hvis du vil bruge sendefunktionerne, skal der indsættes et SIM-kort (medfølger ikke) istikket til SIM-kort. For at sætte SIM-kortet korrekt i, skal du være opmærksom på symbolet over SIM-stikket (10)

Nano-SIM, Micro-SIM og Mini-SIM-kort kan kun bruges med de medfølgende adaptore (24).

### ● VIGTIGT

- Sørg for at låse SIM-kortet op, før du bruger det (ingen PIN-forespørgsel) (enten når du køber det i butikken eller vha. en mobiltelefon).
- Sørg for, at SIM-kortet er låst op mht. brug af mobildata og er forsynet med tilstrækkelig kredit.
- Kameraet kræver telefonudbyderens data til levering af mobildata. Alle understøttede SIM-kortudbydere (Providere) kan findes på:

[https://doerr.media/manuals/simCard\\_Provider.pdf](https://doerr.media/manuals/simCard_Provider.pdf)

SIM-kortudbydere, der ikke er på listen i øjeblikket, kan ikke benyttes.

### ► BEMÆRK

Vi anbefaler at bruge simHERO multi-netværkskortet. Se kapitel 10.4.



## 06.5 Download DÖRR APP

For at installere DÖRR Cloud APP'en skal du bruge din smartphone til at scanne den tilsvarende QR-kode til Android eller iOS på indersiden af emballagen eller downloade APP'en direkte fra Play Store til Android eller APP Store til iOS.

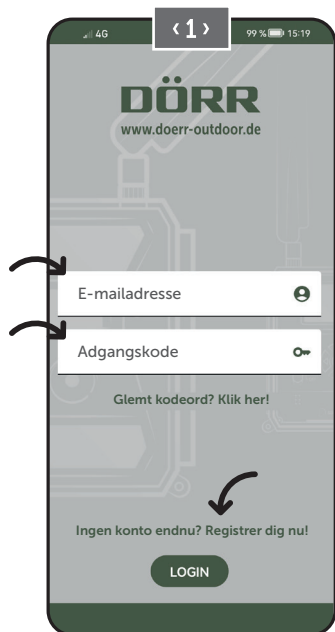


## 06.6 Registrer og scan QR-koden

**Billede 1** Registrer dig med din **e-mailadresse** og en **adgangskode**, og tryk:

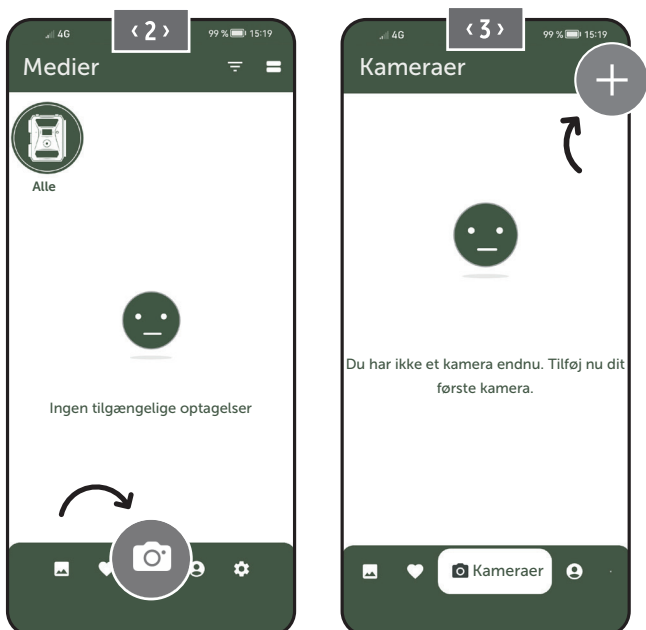
**Ingen konto endnu? Registrer dig nu!**

Til den givne e-mailadresse kommer den en e-mail fra DÖRR. Følg linket i denne e-mail for at registrere sig korrekt og afslutte processen. Log på med login-oplysningerne fra registreringen:

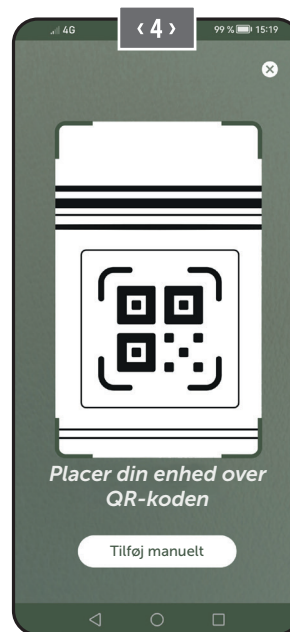


**Billede 2** Tryk på **kamerasymbolet**

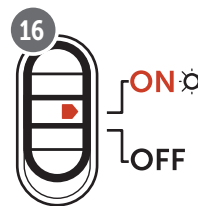
**Billede 3** Tryk på **Tilføj kamera**



**Billede 4** QR-scanneren åbnes. **Brug din smartphone til at scanne QR-koden (12) på kamerahuset.** Alternativt kan du indtaste serienummeret manuelt. Du finder serienummeret inde i kamerahuset eller på emballagen.



Tænd for kameraet med skyderen (16) = ON.



**Billede 5** Giv venligst kameraet et **navn**.



## 06.7 DÖRR SnapShot Cloud 4G/4G Pro website

Du kan også registrere dig og logge ind med en **pc/laptop** via vores hjemmeside:

<https://www.doerr.cloud/>

Vi anbefaler brug af Google Chrome browser .

### ► BEMÆRK

Visning/symboler i APPEN og på hjemmesiden kan variere. Indstillinger og funktioner er dog identiske og som beskrevet i de følgende kapitler.

## 06.8 Tænd/kontroller kamerastatus

Når du har tændt for kameraet, vil kameraet nu kontrollere alle relevante funktioner. Under denne proces blinker driftsstatus-LED'en (17a) og alle andre LED'er grønt. **Så snart driftsstatus-LED'en (17a) lyser konstant grønt**, er kontrollen afsluttet, og dit kamera er klar til registrering/brug.

### Uregistreret kamera:

Kameraet forbliver i registreringstilstand i 5 minutter. Kameraet skifter derefter til standby-tilstand (se kapitel 07.2), og LED'erne og LED PIR-indikatoren (02) slukker.

### Kameraet er allerede registreret:

Efter cirka 1 minut skifter kameraet til den definerede arbejdstilstand (LED'er og LED PIR-display (02) slukker).

Du kan til enhver tid vende tilbage til statusvisningen (LED'er lyser op) ved at trykke på TEST-knappen (13).

### ► BEMÆRK
















































Når du opsætter dit kamera for første gang, blinker LED-statusindikatorerne ☁ (17f) og 🗨 (17g) **grønt**, indtil kameraet er blevet registreret. Registreringen er gennemført, så snart du har klikket på **Anvend indstillinger** i appen/webgrænsefladen (se side 115).

Hvis der opstår en kritisk fejl under kontrollen, lyser driftsstatus-LED'en (17a) **konstant rødt**. For fejlfinding og information om de andre LED-statusvisninger (17b – 17e) bedes du læse følgende **tabel i kapitel 06.8.1**.























### ● VIGTIGT

Hvis LED-statusvisningerne ☁ (17f) og 🗨 (17g) lyser eller blinker **rødt**, bedes du kontakte vores service på +49 731 970 37 69 eller via e-mail til [hello@doerr.gmbh](mailto:hello@doerr.gmbh).

## 06.8.1 LED-statusindikatorer

LED	LED-status	Betydning	Problemløsning
 (02) Kamera- front	 lyser konstant rødt	Kameraet er i setup-tilstand. PIR-sensor er ikke aktiv.	Vent, til kameraet automatisk skifter til driftstilstand. Hold alternativt TEST-tasten (13) nede i 5 sekunder. Hvis kameraet er i driftstilstand, slukker LEDen.
ON  (17a)	 blinker langsomt grønt	Kamerastatus bliver kontrolleret.	
	 lyser konstant grønt	Kamera er klart til brug.	
	 lyser konstant rødt	Kamera er ikke klart til brug.	Kontroller, hvilke andre LEDs der lyser eller blinker rødt.
	 blinker langsomt gult	Debug-tilstand aktiv.	<b>Kontakt DÖRR service.</b>
 (17b)	 blinker langsomt grønt	Opretter forbindelse til mobilnetværket.	
	 lyser konstant grønt	Forbindelse til mobilnetværket oprettet.	
	 lyser konstant gult	Signalstyrke middelmådig.	
	 blinker langsomt gult	Signalstyrke meget dårlig.	Skift din mobiludbyder.
	 lyser konstant rødt	Forbindelse til mobilnetværket fejlede.	Sørg for at sikre, at: <ul style="list-style-type: none"> <li>• SIM-kortet har et tilgodehavende.</li> <li>• SIM-kortet er sat korrekt i.</li> <li>• Kameraet understøtter den anvendte netudbyder (se kapitel 6.4)</li> </ul>
	 blinker langsomt rødt	Ingen SIM-kort isat.	Læg et SIM-kort i.
	 blinker rødt og grønt skiftevis	<b>Kritisk fejl!</b>	<b>Kontakt DÖRR service.</b>
 (17c)	 blinker langsomt grønt	Kamera tilsluttet nettilslutning.	
	 lyser konstant grønt	Batterikapacitet højere end 60%.	
	 lyser konstant gult	Batterikapacitet mellem 30-60%.	
	 lyser konstant rødt	Batterikapacitet under 30%.	Sæt hurtigst muligt nye batterier i.
	 blinker hurtigt rødt	Batterikapacitet ikke tilstrækkelig til drift.	Sæt nye batterier i.
 (17d)	 lyser konstant grønt	SD-kort isat og driftsklart.	
	 lyser konstant gult	SD-kort isat - kortet er fyldt!	Slet dataene på hukommelseskortet og formater kortet på ny (se kapitel 6.3.1)
	 lyser konstant rødt	Intet SD-kort isat eller SD-kort spærret eller formateret forkert.	Læs kapitel 6.3.
	 blinker hurtigt grønt	Data gemmes på SD-kortet.	
	 blinker 5 sek. hurtigt rødt, derefter tilbagevenden til den oprindelige visningsstatus	Data kan ikke gemmes på SD-kortet.	Kontroller status for de andre SD-kort.
	 blinker langsomt gult	Hukommelseskort formateres.	
 (17e)	 blinker langsomt grønt	Netværkstjeneste initialiseres.	
	 lyser konstant grønt	Netværkskvalitet er mindst 4G.	
	 lyser konstant gult	Netværkskvalitet er 2G til 3G.	
	 lyser konstant rødt	Ingen netværkstjeneste.	Sørg for at sikre, at: <ul style="list-style-type: none"> <li>• SIM-kortet har et tilgodehavende.</li> <li>• Kameraet understøtter den anvendte netudbyder (se kapitel 6.4)</li> </ul>



LED	LED-status	Betydning	Problemløsning
  (17f)	 lyser konstant grønt	Kamera forbundet med DÖRR Cloud.	
	 lyser konstant rødt	DÖRR Cloud-tjeneste ikke til rådighed.	Kontakt DÖRR service.
	 blinker langsomt grønt	Klar til registreringsproces.	
	 blinker langsomt rødt	DÖRR Cloud-tjeneste ikke til rådighed.	Kontakt DÖRR service.
	 blinker hurtigt grønt	Kommunikation med DÖRR Cloud.	
	 blinker 5 sek. hurtigt rødt, derefter tilbagevenden til den oprindelige visningsstatus	Medie-upload fejlede.	Kontakt DÖRR service.
  (17g)	 blinker langsomt grønt	Klar til registreringsproces.	
	 lyser konstant grønt	Kamera forbundet med DÖRR Cloud.	
	 lyser konstant rødt	DÖRR Cloud-tjeneste ikke til rådighed.	Kontakt DÖRR service.
(Alle)	 Alle LEDs blinker 2x grønt og slukker derefter	Kamera-nulstilling gennemføres.	Kameraet skal på ny forbindes med DÖRR Cloud. Se vejledningen i appen.
	 Alle LEDs blinker hurtigt grønt	Firmware-opdatering gennemføres.	
	 Alle LEDs blinker hurtigt rødt	Firmware-opdatering fejlede.	Kontroller firmware, at SD-kort er sat korrekt i, at SD-kort er korrekt formateret?

#### DÖRR Serviceafdeling

 +49 731 970 37 69

 hello@doerr.gmbh



Kameraindstillinger	
Tip: Afhængigt af indstillingerne vil de foretagne ændringer blive anvendt med en tidsforsinkelse på op til 24 timer.	
Kamera	
Kameratilstand	
Billede (*)	Kameraet tager <b>billeder</b> i henhold til dine indstillinger for billedstørrelse og seriebilleder.
Video	Kameraet optager <b>videoer</b> i henhold til dine indstillinger for videostørrelse og videolængde.
Billede og video	Kameraet tager <b>først et eller flere billeder og derefter en video</b> i henhold til dine indstillinger for billedstørrelse, seriebillede, videostørrelse og videolængde.
Sendetilstand	
Billede (*)	Kameraet sender billeder.
Video	Der kræves abonnement for at sende videoer. Se  <b>Min konto</b> .
Billede og video	Der kræves abonnement for at sende videoer. Se  <b>Min konto</b> .
Forhåndsvisning	I tilstandene Billede, Billede og Video leveres et billede i reduceret kvalitet.
Sikkerhedstilstand	
Deaktiveret (*)	Denne tilstand er rettet mod brugere med særlige sikkerhedskrav - <b>al datatransmission (billeder + video) sker krypteret</b> . Bemærk, at brug af denne tilstand resulterer i en betydelig stigning i energiforbruget. Vi anbefaler brugen til professionelle brugere i sikkerhedssektoren og i kombination med en ekstern strømkilde (se kapitel 10.3)
Billede	
Video	
Billede og video	
Batteritype	
Alkaline (*)	For <b>at sikre en nøjagtig visning af kameraets batteristatus</b> skal du vælge, om du har sat alkaline-batterier, Ni-MH- eller lithium-batterier i kameraet. Der findes forskellige typer lithium-batterier - hvis du er i tvivl, så vælg "Alkaline".
Ni-MH	
Lithium	
Fjernbetjening	
Realtid (*)	 Indstillingerne anvendes <b>med det samme</b> .  <b>VIGTIGT højt batteriforbrug!</b>
Hvert 30. minut	 Indstillingerne anvendes <b>senest</b> i det valgte tidsinterval. Hvis billeder eller videoer transmitteres fra kameraet, før tidsintervallet udløber, vil de nye indstillinger blive anvendt <b>på dette transmissionstidspunkt</b> .  <b>BEMÆRK</b> <b>Hvis du ved et uheld har lavet forkerte indstillinger, og kameraet ikke er i realtidstilstand, kan du straks rette indstillingerne ved først at foretage de ønskede indstillinger i appen/webgrænsefladen og derefter udløse et billede manuelt via bevægelsesdetektoren, f.eks. ved at vifte med hånden foran PIR-sensoren (06).</b>
Hver time	
Hver 2. time	
Hver 3. time	
Hver 4. time	
Hver 6. time	
Hver 12. time	
Hver 24 timer	
Aktiver GPS  (*)	 GPS repræsenteres i <b>radianer</b> på tidsstempet (f.eks.: <b>N48°18'44" E010°02'02"</b> )
Overskriv SD  (*)	 Hvis SD-kortet er fuldt, <b>overskriver kameraet de ældste optagelser</b>  <b>anbefales</b> .  Hvis SD-kortet er fuldt, <b>holder kameraet op med at optage</b> , indtil kortet udskiftes eller formateres.
Kameranavn SnapShot Cloud 4G PRO	Det tildelte <b>kameranavn</b> kan ændres her.
Tidszone Europe/Berlin	Vælg <b>tidszonen i dit område</b> .

Billedindstillinger	
<b>Billedstørrelse</b>	
24 MP (*)	Vælg den ønskede <b>billedopløsning</b> .  <b>24 MP</b> (5664x4248) / <b>16 MP</b> (4608x3456) / <b>12 MP</b> (4032x3024) / <b>8MP</b> (3264x2448) / <b>5 MP</b> (2560x1920)
16 MP	
12 MP	
8 MP	
5 MP	
<b>Tag seriebilleder</b>	
1 billede (*)	Vælg det <b>antal billeder</b> , der skal tages pr. bevægelse eller aktivering.
2 billeder	
3 billeder	
4 billeder	
5 billeder	
<b>Interval seriebilleder</b>	
X billeder i løbet af et sekund	Hvis du har valgt <b>2 til 5 billeder ved „Tag seriebilleder“</b> , kan du her angive, om seriebillederne <b>skal tages fortløbende i løbet af 1 sekund, eller om der skal være 1 sekund eller 2 sekunders pause mellem seriebillederne</b> .
1 sekunds interval mellem billederne (*)	
2 sekunders interval mellem billederne	
<b>Timelapse</b> <input checked="" type="checkbox"/> (*)	<input checked="" type="checkbox"/> Angiv et fast interval, hvor kameraet tager et billede/en videooptagelse <b>uafhængigt af bevægelsessensoren</b> .  <b>Fx ved indstillingen 01:00:00:</b> Kameraet tager et billede / en video hver time, uanset om der finder en bevægelse sted eller ej.  Muligt tidsinterval: <b>min. 05 sekunder til maks. 24 timer (indtast 23:59:59)</b>
<b>Forsinkelse</b> <input checked="" type="checkbox"/> (*)	<input checked="" type="checkbox"/> Angiv det tidsrum, hvor <b>bevægelsessensoren skal holde en pause efter en aktivering</b> . Indstillingen forhindrer, at kameraet laver for mange optagelser.  <b>Fx ved indstillingen 5 minutter:</b> Efter en aktivering, venter kameraet 5 minutter med at lave en ny optagelse, når der registreres bevægelse.  Mulig forsinkelse: <b>min. 05 sekunder til maks. 24 timer (indtast 23:59:59)</b>
<b>Begræns antallet af billeder pr. dag</b> <b>Maksimalt antal billeder pr. dag</b> <input type="range" value="10"/> Slukket (*) 10 99	<input checked="" type="checkbox"/>  Indstil det ønskede <b>antal billeder pr. dag</b> . Når det indstillede antal er nået, stopper kameraet funktionen.

Videoindstillinger	
<b>Videostørrelse</b>	
FHD-1080P (*)	Vælg det ønskede <b>videoformat</b> .  <b>Full HD 1080P</b> (1920x1080) / <b>HD 720P</b> (1280x720) / <b>WVGA</b> (848x480)
HD-720P	
WVGA	
<b>Videolængde</b> <input type="range" value="10"/> 5 10 (*) 59	Vælg den ønskede <b>videolængde</b> .  <b>min. 5 sekunder - maks. 59 sekunder.</b>

## Blitz indstillinger

### Blitz

Maksimal blitz (\*)

Vælg det ønskede **rækkevidde for blitz**.

Minimum blitz

**Maksimum ca. 20 meter / minimum ca. 8 meter**

## Bevægelsessensor PIR

### Bevægelsessensor

(\*)

Den **passive infrarøde sensor (PIR)** udløses, når der registreres bevægelse og forskellige temperaturer i registreringsområdet.

Indstil bevægelsesdetektorens **følsomhed**.

### Følsomhed

Slukket 1 2 3 4 5 6 7 8 9 (\*)

Level 1-5: **Hvis kameraet udløses for ofte på grund af miljøpåvirkninger (faldende grene, stærkt sollys osv.).**

Level 6-9: **Kameraet registrerer selv de mindste bevægelser og temperaturforskelle.**

**BEMÆRK** Hvis OFF  er valgt, vil kameraet ikke tage nogen billeder! Tænd for tidsforløbet for at få optagelser!

## Tidsrum

### Tidsrum 1

(\*)

**Tidsrum 1:** Angiv et fast tidsrum, hvor kameraet er aktivt. Uden for dette tidsrum laves der ingen optagelser eller registreres bevægelser.

#### Eksempel på indstilling 14:00 - 17:00:

Kameraet er kun aktivt mellem kl. 14.00 og 17.00.

Hvis du vælger funktionen **SLUK**  i dette menupunkt, virker kameraet 24 timer. Du kan indstille op til **2 tidsintervaller** om dagen.

### Tidsrum 2



(\*)

**Tidsrum 2:** Indstil en **anden tidsramme, hvor kameraet er aktivt** (se tidsrum 1). Hvis du vælger **SLUK**  -funktionen, fungerer kameraet i 24 timer eller i henhold til tidsrum 1.

## Overtag indstillinger

Tryk på **Overtag indstillinger** for at gemme dine tilpasninger.

### 07.1 **BEMÆRK** > ved opsætning af kameraet for første gang

Når du har trykket på **Overtag indstillinger**, bliver din registrering gennemført. Efter vellykket registrering holder LED-statusindikatorerne  (17f) og  (17g) op med at blinke og lyser **konstant grønt**. Kameraet genstarter inden for et par sekunder. Så snart alle LED'er lyser konstant **grønt / gult**, er dit kamera i funktionstilstand efter cirka 60-70 sekunder.

### 07.2 **BEMÆRK** > Standby-tilstand

Hvis du ikke fuldfører kameraregistreringen, går kameraet i standby-tilstand efter 5 minutter. For at fortsætte registreringen skal du enten trykke på knappen TEST (13) eller slukke og tænde for kameraet igen med skyderen (16).

Se **kapitel 06.8** for at fuldføre registreringen.

Her finder du en oversigt over de billeder og videoer, du har taget.  
For at få en stor visning af billedet og for at afspille en video skal du klikke på det ønskede billede eller den ønskede video.

Hd\_202330109900000XXX



Her kan du **omdøbe dit billede/din video** eller **slette det/den enkeltvis**.

Slet

Gem



Marker et billede eller en video som **favorit**.



**Gem billedet eller videoen som en fil i galleriet på din smartphone eller på harddisken på din pc/laptop (original kvalitet).**



**Marker, slet og del** individuelle, flere eller alle billeder og videoer.



Her kan du **filtrere** efter tidsperiode, medietype, kamera og bruger.

Her finder du en oversigt over de billeder og videoer, du har markeret som favoritter.



**Marker, slet og del** enkelte, flere eller alle favoritter.



Her kan du **filtrere** dine favoritter efter tidsperiode, medietype, kamera og bruger.

## Kameraer

Her finder du en oversigt over alle dine registrerede kameraer. Se information og indstillinger ved at trykke på det tilsvarende kamera.

### Kamera



SnapShot 4G Pro  
86026XXXXXX



Denne funktion er kun tilgængelig, hvis du har valgt „Fjernbetjening“ realtid i kameraindstillingerne.

- Tryk på kamerasymbolet for at anmode om et **realtidsbillede**.
- Tryk på symbolet for videokameraet for at anmode om en **realtidsvideo** (kræver abonnement).
- Tryk på symbolet for at åbne **følgende inputvindue**:

**Opdater firmware**

Kun klikbart, hvis den nyeste firmware er tilgængelig til dit kamera.  
Bemærk: **Batterikapaciteten skal være mere end 65%**.

**Formater SD-kort**

**Sluk kamera** ●

Kameraet slukkes via kommando.  
Kameraet henvender sig hver 24. time for at forespørge om dets status og skifter om nødvendigt tilbage til arbejdstilstand.

**Anmeld tyveri** (læs **kapitel 08.3**)

**Slet kamera** (læs **kapitel 08.2**)

### Informationer

Firmware	DSR1DRXX	Se den installerede firmwareversion.
Batteri	100%	Visning af batteristatus.
Signalkvalitet	4G	Mobilnetværk
Signalstyrke		Signalstyrke
Synkroniserer		Synkronisering færdig.

### Indstillinger

Kameraindstillinger		Du kommer til kameraindstillingerne (se kapitel 07).
Sorteringsnummer	1	Sorter dine registrerede kameraer.
Push		Tillad push-meddelelser.

### Del

Del kamerabilleder		Del billederne fra det valgte kamera med venner og kolleger i <b>DÖRR Appen (kræver registrering)</b> . Tryk på + og angiv e-mailadressen. Tryk på <b>Inviter</b> . Din ven får en e-mail med en invitation til at registrere sig. Efter vellykket registrering kan din ven se billederne fra det delte kamera. Når du vil holde op med at dele dine billeder, skal du trykke på e-mailadressen og på <b>Slet</b> .
E-mail		Send billederne fra det valgte kamera til venner og kolleger via <b>e-mail (kræver ikke registrering)</b> . Tryk på + og angiv kontaktoplysningerne. Når du vil stoppe afsendelsen, skal du trykke på e-mailadressen og på <b>Slet</b> .
SMTP-videresendelse		Mulighed for at bruge manuelt definerede SMTP-servere, f.eks. til at kommunikere med andre platforme som f.eks. „Revierwelt“ for at dele data.

Her kan du se og booke dine abonnementer til billedkvalitet og videolevering.

 **BEMÆRK**

Abonnementer kan kun tegnes i de respektive iOS- og Android-apps. Frameldinger kan kun foretages i den respektive app eller playstore.

I weblogin under **Min konto** vises kun en **oversigt** over de aktuelt aktive abonnementer.

**Bruger**

E-Mail  
**max.mustermann@max.de**      Din e-mailadresse

Ny adgangskode  
.....      Tildel om nødvendigt en ny adgangskode.

Gentag adgangskode      Bekræft ny adgangskode.

Registreret den  
**01.01.2023**      Dato for din registrering.

**Gem**



	<b>Webshop</b>	Besøg vores <b>webshop</b> og udforsk mere af vores alsidige <b>jagt- og outdoorsortiment!</b>
	<b>Nyhedsbrev</b>	Tilmeld dig vores <b>nyhedsbrev</b> og nyd godt af en lang række attraktive tilbud!
	<b>Impressum</b>	Om os & kontakt
	<b>Databeskyttelse</b>	Databeskyttelseserklæring
	<b>Framelding</b>	

## 08 | FLERE FUNKTIONER

### 08.1 Testoptagelser

**Option 1:** Anmod om et **realtidsbillede** som beskrevet i afsnittet „Kamera“ på side 117.

**Option 2:** For at udløse en testoptagelse manuelt på kameraet skal du trykke én gang på TEST-knappen (13) med statusdisplayet aktivt og kameraet klar til brug (se kapitel 06.8) for at modtage medier i den definerede indstilling.

Mens dataene skrives til SD-kortet, blinker SD-kortets LED  (17d) **grønt**. Mens testoptagelsen indlæses i DÖRR Cloud, blinker DÖRR Cloud LED  (17f) **grønt**.

For at se din testoptagelse skal du gå til „Medier“ i DÖRR APPEN og trykke på det tilsvarende kamera.

### 08.2 Slet/registrer et kamera igen

Hvis du fx vil sælge kameraet, skal du gøre følgende:

#### 1. Slet kameraet i APPEN/webgrænsefladen:

 **Kameraer** > tryk på det kamera, du vil slette >



#### 2. Nulstil kameraet til fabriksindstillingerne

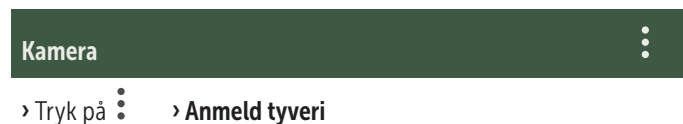
For at gøre det skal du trykke på RESET-knappen (15) på kameraet, fx med en pen, i **cirka 10 sekunder**, indtil alle LED'er kortvarigt lyser **grønt 2x**.

Nu kan kameraet registreres igen af dig eller den nye ejer i DÖRR APPEN.

### 08.3 I tilfælde af tyveri

Hvis dit kamera er blevet stjålet, skal du **IKKE** slette det fra APPEN, da det er den eneste måde, hvorpå du kan sikre dig, at tyven ikke kan registrere kameraet. Kontakt vores service ved hjælp af funktionen „Anmeld tyveri“ og indtast dine kontaktoplysninger her.

 **Kameraer** > tryk på det stjålet kamera >



## 09 | MONTERING / JUSTERING

### 09.1 Montering og justering af kameraet

Træk den **medfølgende fastgørelsesstrop** (26) gennem monteringsremmens øjer (23) på bagsiden af kameraet, og fastgør kameraet til et træ, en stang eller et andet passende objekt. Spænd ikke remmen endnu.

Vi anbefaler at placere kameraet i en højde på **0,75 - 1,00 m**. Den optimale afstand til motivet er mellem **3 og 10 m**. Større afstande er også mulige, men så er bevægelsessensorens pålidelighed ikke længere givet. Kameralinsen (05) skal pege på det punkt, hvor man forventer det objekt, der skal fotograferes.

For at kontrollere, om kameraet hænger i den rette vinkel, anbefales det at lave en **testoptagelse** (se kapitel 08.1). Kameraet skal sidde, så objektet, man forventer at se, kommer i midten af billedet. Juster om nødvendigt kameraet igen og tag et nyt testbillede.

Stram nu fastgørelsesstroppen (26) godt for at fastgøre kameraet stabilt, når det er i den rigtige position.

#### **BEMÆRK**

Se også kapitel 10 med vores omfattende udvalg af tilbehør til installation og tyverisikring.

### 09.3 Monteringsråd

#### 09.3.1 Bevægelsessensor

Bevægelsessensoren reagerer kun under visse betingelser og i et bestemt område. Registreringen af objekter afhænger stærkt af omgivelsestemperaturen og andre omstændigheder, som fx vegetation, reflekterende overflader osv. Ved optimale forhold samt med perfekt justering og indstilling af den maksimale følsomhed,

kan registrering og aktivering finde sted på op til 20 meters afstand. Normalt skal du dog vælge et område på under 15 m. Det kan kræve et par forsøg, for at finde en god position til kameraet. Når du prøver at registrere mennesker, skal du altid huske, at dyr er meget mindre end os og derfor ofte løber under registreringsområdet.

### 09.3.2 Lysforhold

Som ved normal fotografering, anbefales det at undgå direkte modlys. Vælg kameraets position, så lyset ikke kommer direkte forfra, eller at kameraet sidder i skyggen.

### 09.3.3 Beskyttelse mod vejret

Selvom kameraet er vejrbestandigt og egnet til udendørs brug (beskyttet mod støv og vandstråler i henhold til beskyttelsesklasse IP66), tilrådes det at hænge kameraet et beskyttet sted og om muligt ikke hænge det i vind- og vejrside. Kameraet har hverken godt af kraftig slagregn eller konstant soleksponering. Efter en længere periode med fugt, fx. efter tåge, tilrådes det at opbevare kameraet i et tørt rum i et par dage.

## 10 | VALGFRIT TILBEHØR

### 10.1 Valgfrit monteringsstilbehør

Vores valgfri tilbehør, såsom det **patenterede DÖRR holdersystem i forbindelse med vores DÖRR universaladapter**, gør det muligt at montere kameraet på træer, mure og mere meget hurtigt og nemt. Kameraet klikker ind i holdesystemet, holdes sikkert fast og kan hurtigt fjernes igen ved ændring af placering. Kuglehovedet med spændeskruen sikrer en fleksibel justering af kameraet. Holderen kan drejes 360° og vippe 30° i alle retninger:

**DÖRR holdersystem Multi til SnapShot**  
[www.doerr-outdoor.de/204490](http://www.doerr-outdoor.de/204490) 

### 10.2 Valgfri tyverisikring

Før en **bøjlelås** (fås som ekstraudstyr hos DÖRR) gennem øjet (08) for at låse kamerahuset:

**DÖRR kombinationslås 3-cifret small**  
[www.doerr-outdoor.de/204454](http://www.doerr-outdoor.de/204454) 

Med vores **DÖRR kabellås** (fås som tilbehør), som føres gennem de specialdesignede øjer (18) på bagsiden af kameraet, kan du sikre dit kamera yderligere mod tyveri:

**DÖRR universal kabellås 1,80 m**

[www.doerr-outdoor.de/204452](http://www.doerr-outdoor.de/204452) 

*matchende:*

**DÖRR kombinationslås 3-cifret medium**

[www.doerr-outdoor.de/204454](http://www.doerr-outdoor.de/204454) 

For et særligt højt sikkerhedsniveau kan du låse kameraet ind i vores **vejrbestandige og rustfri DÖRR metalbeskyttelseshus „Made in Germany“**, som beskytter optimalt mod tyveri og hærværk og beskytter dit overvågningskamera mod vejrets påvirkninger:

**DÖRR metalbeskyttelseshus til SnapShot Cloud 4G/Pro 4G**

[www.doerr-outdoor.de/204461](http://www.doerr-outdoor.de/204461) 

## 10.3 Alternative strømforsyninger

Brug **DÖRR solpanelet med integreret lithium-ion-batteri på 1500 mAh** for at opnå en bæredygtig og længere driftstid. Fås som ekstraudstyr i vores **DÖRR webshop**:

**DÖRR Solar Panel Li-1500 12V/6V**

[www.doerr-outdoor.de/204446](http://www.doerr-outdoor.de/204446) 

Alternativt kan kameraet bruges med et **eksternt 12 V-batteri** - sammen med vores **DÖRR batterikabel**. Alt tilgængeligt som ekstraudstyr i vores **DÖRR webshop**:

**Blybatteri 12V/12Ah**

[www.doerr-outdoor.de/204347](http://www.doerr-outdoor.de/204347) 

**DÖRR batterikabel 2m med fladt stik**

[www.doerr-outdoor.de/204364](http://www.doerr-outdoor.de/204364) 

Både solpanelet og et eksternt batteri forbindes til kameraet via DC 12V-stikket (20). Eventuelle AA-batterier skal ikke fjernes, når der tilsluttes en ekstern strømforsyning. Kameraet bruger automatisk de isatte batterier, så snart den eksterne strømforsyning afbrydes.



## 10.4 SIM Hero multi-netværkskort

For optimal drift i alle europæiske lande anbefaler vi SIM Hero multi-netværkskortet for at drage fordel af fordelene ved de særlige DÖRR-takster og det altid bedste lokale netværk:

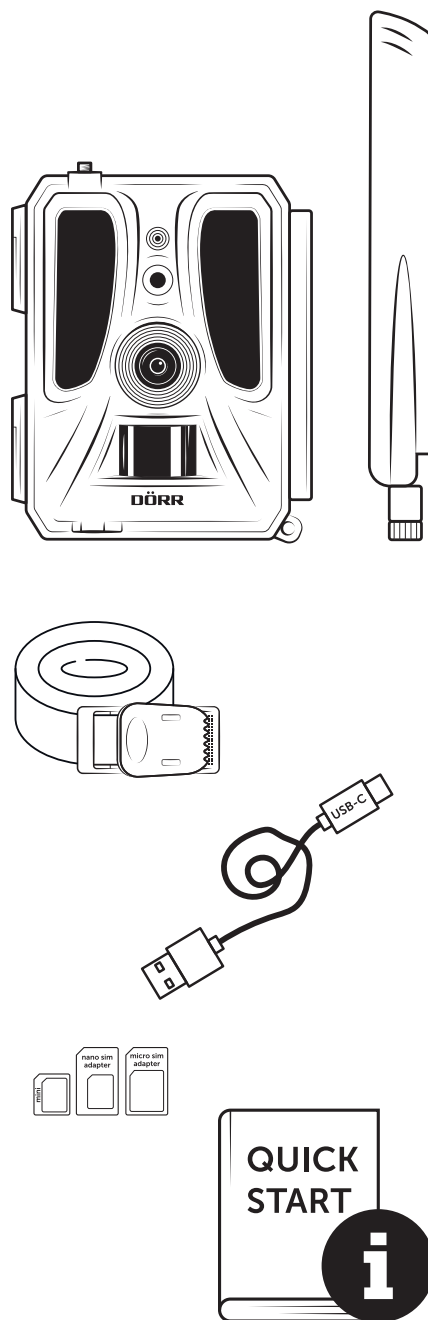
simHERO M2M SIM kort  
[www.doerr-outdoor.de/204445](http://www.doerr-outdoor.de/204445) 

 **Besøg vores webshop [www.doerr-outdoor.de](http://www.doerr-outdoor.de)**  
for et yderligere udvalg af kameratilbehør og lær mere om vores  
vores **alsidige Jagt- og outdoorsortiment!**

## 11 | RENGØRING OG OPBEVARING

Undgå at rengøre kameraet med benzin eller stærke rengøringsmidler. Vi anbefaler en fnugfri, let fugtig mikrofiberklud til rengøring af de udvendige komponenter på apparatet. **Tag batterierne ud før rengøringen.** Når det ikke er i brug, skal du opbevare kameraet på et støvfrit, tørt, køligt sted. **Enheden er ikke et legetøj - opbevar den utilgængeligt for børn. Hold også enheden væk fra kæledyr.**

## 12 | LEVERINGSOMFANG



## 13 | TEKNISKE DATA

Optagemulighed	Billede / Video med lyd / Billede + video med lyd
Billedoverførsel mobil	ja
Videooverførsel mobil	ja (abonnement påkrævet)
Kombineret billede- og videofunktion	ja
Antal LEDer / LED-type	60 usynlige infrarøde LEDer, 940nm
Blitzrækkevidde maks. ca.	20 m
Registreringsområde bevægelsessensor ca.	20 m / 100°
Billedvinkel ca.	100°
Reaktionstid PIR-sensor ca.	0,4 - 0,7 s
Billedsensor	5 MP Farve CMOS-sensor
Størrelsesforhold	4:3
Billedopløsning gemt	24 MP*/16 MP*/12 MP*/8 MP*/5 MP (*interpoleret)
Overført billedopløsning	Thumbnail (1920x1440)/24 MP*/16 MP*/12 MP*/8 MP*/5 MP (*interpoleret)
Digitalt billedformat	JPEG
Gemt og overført video opløsning	Full HD 1080P / HD 720P / WVGA
Videolængde	5 - 59 s
Digitalt videoformat	MP4
Objektiv	F=2.0/100°
Seriebilleder (Billeder pr. aktivering)	1 - 5 billeder
Forsinkelse PIR-sensor	5 sekunder til 24 timer
Følsomhed PIR-sensor	1 - 9 niveauer
Tidsrum pr. dag	2
Timelapse-funktion	ja
Tidsstempel på billede	Længde- og breddegrad, opløsning, batteristatus, temperatur (°F/°C), månefase, dato, tid
Sprog	DE, GB, FR, ES, IT, CZ, DK, FI, HU, NL, SE
Hukommelseskort	SD/SDHC fra 8GB til 32GB (SDXC 64GB til maks. 128GB se betjeningsvejledningen) (medfølger ikke)
SIM-kortformat	Standard SIM (Nano-SIM+Micro-SIM+Mini-SIM med adapter, SIM-kort medfølger ikke)
Mobilmodul	LTE Cat1; EU; 4G/3G/2G
Frekvensbånd	LTE-FDD: B1/B3/B7/B8/B20/B28, WCDMA: B1/B8, GSM/EDGE: B3/B8
GPS	ja
Strømforsyning	12x mignon AA LR6 1,5V alkaline batterier eller tilsvarende NiMH eller lithium batterier (medfølger ikke)
Driftsspænding	DC 12V / 2A
Energiforbrug ca.	i drift Ø 107mA-300mA om dagen, 115mA-777mA om natten / standby 0,084mA
Driftstid i standby-tilstand ca.	op til 8 måneder med 12x AA-batterier
Stik til eksternt batteri	ja
USB-port	USB-C
Monteringsgevind 1/4"	ja
IP-koden	IP66
Driftstemperatur ca.	-20°C til +55°C
Opbevaringstemperatur ca.	-25°C til +60°C
Luftfugtighed ca.	5% - 90%
Farve	Camouflage/grøn
Mål ca.	11,5 x 14,5 x 7,5 cm, højde med antenne: 37 cm
Vægt uden batterier ca.	394 g

DÖRR GmbH forbeholder sig retten til at foretage tekniske ændringer uden varsel.

## 14 | BORTSKAFFELSE, CE-MÆRKNING, FORENKLET EU-OVERENSSTEMMELSESERKLÆRING

### 14.1 BORTSKAFFELSE AF BATTERI

Batterierne er markeret med symbolet med en overkrydset skraldespand. Dette symbol angiver, at afladte batterier eller genopladelige batterier, der ikke længere kan oplades, ikke må bortskaffes sammen med husholdningsaffaldet. Brugte batterier kan indeholde skadelige stoffer, der kan skade sundheden og miljøet. Du er, som slutforbruger, juridisk forpligtet til at returnere brugte batterier (batterilovens §11 lov om regulering af affaldsproduktansvar for batterier og akkumulatører). Du kan returnere batterier gratis efter brug på salgsstedet eller i din umiddelbare nærhed (fx på kommunale genbrugspladser eller i butikker). Du kan også sende batterierne tilbage til sælgeren med posten.

### 14.2 WEEE-VEJLEDNING

WEEE-direktivet (Waste Electrical and Electronic Equipment), der trådte i kraft som europæisk lov den 13. februar, 2003, medførte en omfattende ændring af reglerne om bortskaffelse af brugt elektrisk udstyr. Det primære formål med denne politik er at undgå elektronisk affald, samtidig med at den fremmer genbrug, genanvendelse og andre former for oparbejdning, der reducere affaldsmængden. WEEE-logoet (skraldespanden med krydset over), der vises på produktet og på emballagen, angiver, at produktet ikke må bortskaffes sammen med normalt husholdningsaffald. Du er ansvarlig for at aflevere alle anvendte elektriske og elektroniske enheder til de relevante indsamlingssteder. En separat indsamling og fornuftig genanvendelse af elektronisk affald hjælper med at bruge naturressourcerne på en mere økonomisk vis. Endvidere bidrager genanvendelsen af elektronisk affald til at bevare vores miljø og dermed menneskers sundhed. Yderligere information om bortskaffelse af elektriske og elektroniske enheder, oparbejdning og indsamlingssteder fås hos de lokale myndigheder, bortskaffelsesvirksomheder, genbrugspladser, specialforretninger og producenten af enheden.

### 14.3 BORTSKAF EMBALLAGE

Bortskaf emballagen efter type. Aflever pap og karton i papbeholderen, folier i plastbeholderen.

### 14.4 ROHS-KONFORMITET

Dette produkt er i overensstemmelse med det europæiske RoHS-direktiv, der begrænser brugen af visse farlige stoffer i elektrisk og elektronisk udstyr og deres modifikationer.

## CE 14.5 CE-MÆRKNING

Den påtrykte CE-mærkning svarer til de gældende EU-standarder og signalerer, at enheden opfylder kravene i alle de EU-direktiver, der gælder for dette produkt.

### FORENKLET EU-OVERENSSTEMMELSESERKLÆRING

Hermed erklærer DÖRR GmbH at radioudstyrstypen [204449] er i overensstemmelse med direktiv 2014/53/EU. EU-overensstemmelseserklæringens fulde tekst kan findes på følgende internetadresse: <https://www.doerr-outdoor.de/204449>

Index	Pagina
	<b>AFBEELDING ONDERDELEN</b> 2 - 3
01	<b>VEILIGHEIDSINSTRUCTIES</b> ⚠ 125
02	<b>BATTERIJ/ACCU WAARSCHUWINGEN</b> ⚠ 126
03	<b>PRIVACYBEPALINGEN</b> 126
04	<b>MOBIELE KOSTEN VOOR HET VERZENDEN VAN BEELD/VIDEO</b> 126
05	<b>BESCHRIJVING VAN DE ONDERDELEN</b> 127
06	<b>INGEBRUIKNAME</b> 127
	06.1 De antenne plaatsen 127
	06.2 De batterijen plaatsen 127
	06.3 De SD/SDHC/SDXC-geheugenkaart plaatsen 128
	06.3.1 <b>BELANGRIJK</b> SDXC-geheugenkaarten 64 GB & 128 GB 128
	06.3.2 De SD/SDHC/SDXC-kaart formatteren met de camera 128
	06.4 SIM-kaart plaatsen 128
	06.5 De DÖRR-app downloaden 128
	06.6 Registreer en scan de QR-code 129
	06.7 DÖRR SnapShot Cloud 4G/4G Pro website 130
	06.8 Inschakelen/camerastatus controleren 130
	06.8.1 LED-statusindicatoren 131-132
07	<b>CAMERA-INSTELLINGEN IN DE APP/WEBINTERFACE</b> 133
	<b>Camera-instellingen</b> 133
	Cameramodus 133
	Verzendmodus 133
	Veiligheidsmodus 133
	Baterijtype 133
	Afstandsbediening 133
	GPS 133
	SD overschrijven 133
	Cameranaam 133
	Tijdzone 133
	<b>Beeldinstellingen</b> 134
	Beeldgrootte 134
	Seriële beelden opnemen 134
	Serieel beeld interval 134
	Time Lapse 134
	Vertraging 134
	Aantal beelden per dag beperken 134

Index	Pagina
	<b>Video-instellingen</b> 134
	Videogrootte 134
	Videolengte 134
	<b>Flitsinstellingen</b> 135
	<b>PIR Bewegingsmelder</b> 135
	Gevoeligheid 135
	Tijdvenster 135
	07.1 De camera voor het eerst instellen 135
	07.2 Stand-bymodus 135
	<b>Media</b> 136
	<b>Favorieten</b> 136
	<b>Camera's</b> 137
	<b>Mijn account</b> 138
08	<b>MEER FUNCTIES</b> 139
	08.1 Testopnamen 139
	08.2 Verwijderen/opnieuw registreren van een camera 139
	08.3 Bij diefstal 139
09	<b>MONTAGE / UITLIJNEN</b> 139
	09.1 Montage en uitlijnen van de camera 139
	Opmerkingen bij de montage 139
	09.2.1 Bewegingsmelder 140
	09.2.2 Lichtverhoudingen 140
	09.2.3 Weerbescherming 140
10	<b>OPTIONELE ACCESSOIRES</b> 140
	10.1 Optionele montage toebehoren 140
	10.2 Optionele antidiefstalvoorzieningen 140
	10.3 Alternatieve stroomvoorzieningen 140
	10.4 SIM Hero multi-netwerkaart 141
11	<b>REINIGING EN BEWARING</b> 141
12	<b>INHOUD VAN DE LEVERING</b> 141
13	<b>TECHNISCHE GEGEVENS</b> 142
14	<b>AFDANKING, CE-MARKERING, VEREENVOUDIGDE EU-CONFORMITEITSVERKLARING</b> 143
	14.1 Verwijdering van batterijen/oplaadbare accu's 143
	14.2 WEEE-opmerking 143
	14.3 Verpakking afvoeren 143
	14.4 RoHS-conformiteit 143
	14.5 CE-markering 143
	<b>VEREENVOUDIGDE EU-CONFORMITEITSVERKLARING</b> 143

**HARTELIJK DANK** dat u voor een kwaliteitsproduct van de firma **DÖRR** hebt gekozen.

**Lees de gebruikershandleiding en de veiligheidsinstructies voor het eerste gebruik aandachtig.**

Bewaar de gebruikershandleiding samen met het apparaat voor later gebruik. Indien andere personen dit apparaat gebruikt, dient u hen deze gebruikershandleiding ter beschikking te stellen. Wanneer u het apparaat verkoopt, hoort deze handleiding bij het apparaat en moet u deze meeleveren.

**DÖRR is niet aansprakelijk voor schade door onjuist gebruik of door het niet in acht nemen van de gebruikershandleiding en de veiligheidsinstructies.**

Bij schade veroorzaakt door ondeskundig gebruik of door invloeden van buitenaf vervalt de garantie of aanspraak op garantie. Een manipulatie, een structurele verandering van het product, evenals het openen van de behuizing door de gebruiker of onbevoegde derden, wordt beschouwd als ondeskundig gebruik.

## 01 | ⚠️ VEILIGHEIDSINSTRUCTIES

- ⚠️ **Het apparaat is geen speelgoed! Houd het apparaat, de accessoires en de verpakkingsmaterialen verwijderd van kinderen en huisdieren om ongevallen en verstikking te voorkomen.**
- ⚠️ Personen met fysieke of cognitieve beperkingen moeten de camera na overeenkomstige instructie en onder toezicht gebruiken.
- ⚠️ Personen met een pacemaker, een defibrillator of andere elektronische implantaten moeten een **minimale afstand van 30 cm** aanhouden aangezien het apparaat magnetische velden opwekt.
- Uw camera heeft een **weerbestendige veiligheidsbehuizing volgens beschermingsklasse IP66** (stof- en waterdicht) en is dus geschikt voor gebruik in open lucht. Bescherm uw camera echter tegen extreme weersomstandigheden en directe zonnestrallen.
- **Gebruik uitsluitend nieuwe Mignon AA LR6 1,5 V alkalie-mangaan-batterijen of herlaadbare NiMH-accu's van hetzelfde type en dezelfde producent. Combineer nooit alkaline-mangaan-batterijen met NiMH- of lithiumbatterijen! Let op de correcte polaansluiting (+/-) bij het plaatsen. Verwijder de batterijen als u het apparaat langere tijd niet gebruikt.**
- **Gebruik alleen SD/SDHC-geheugenkaarten van 8GB tot 32GB (SDXC 64GB tot max. 128GB zie hoofdstuk 06.3.1). Het gebruik van een Micro SD-kaart in combinatie met een adapter kan leiden tot storingen.**
- Laat de camera niet op harde oppervlakken vallen. Gebruik de camera niet als hij gevallen is. In dit geval laat u hem door een gekwalificeerde elektricien controleren voor u de camera opnieuw inschakelt.
- Indien de camera defect of beschadigd is, probeer hem dan niet uit elkaar te nemen of zelf te repareren. **Er bestaat gevaar voor elektrische schok!** Neem contact op met uw gespecialiseerde dealer.
- Indien de camerabehuizing (met uitzondering van het behuizingsdeksel en het batterijvak) wordt geopend, vervalt de garantie. Alleen gespecialiseerd personeel van DÖRR GmbH heeft het recht om de behuizing te openen.
- LED-lichtbronnen kunnen alleen door gespecialiseerd personeel van DÖRR GmbH worden vervagen.
- Gebruik de camera niet in de directe omgeving van apparaten die sterke elektromagnetische velden opwekken.
- Vermijd de cameralens met de vingers aan te raken.
- Bescherm de camera tegen sterke verontreiniging. Reinig de camera niet met benzine of agressieve reinigingsmiddelen. We raden een pluisvrije, licht vochtige microvezeldoek aan om de externe onderdelen van de camera en de lens te reinigen. **Voor het reinigen de batterijen/accu's verwijderen.**
- Bewaar de camera op een stofvrije, droge, koele plaats als hij niet in gebruik is.
- Dank de camera af overeenkomstig de WEEE-richtlijnen voor elektronische apparaten als deze defect is of er geen gebruik meer gepland is. Voor vragen kunt u terecht bij de lokale autoriteiten die voor de afvoer bevoegd zijn.

## 02 | ⚠ BATTERIJ/ACCU WAARSCHUWINGEN

Gebruik alleen hoogwaardige merkbatterijen of -accu's. **Let bij het plaatsen van de batterijen/accu's op de juiste poolaansluiting (+/-).** Plaats geen batterijen/accu's van een verschillend type en vervang alle batterijen altijd op hetzelfde moment. **Combineer nooit alkaline-mangaanbatterijen met NiMH- of lithiumbatterijen!** Meng geen gebruikte batterijen met nieuwe batterijen. Verwijder de batterijen/accu's als u het apparaat langere tijd niet gebruikt. **Gooi de batterijen/accu's niet in vuur, sluit ze niet kort en haal ze niet uit elkaar.** **Laad gewone batterijen nooit op - explosiegevaar!** Verwijder lege batterijen onmiddellijk uit het apparaat om te voorkomen dat er batterijzuur uitloopt. Haal uitgelopen batterijen onmiddellijk uit het apparaat. Reinig de contacten voor u nieuwe batterijen plaatst. **Er bestaat verwondingsgevaar door batterijzuur! Bij contact met batterijzuur de getroffen plaatsen onmiddellijk overvloedig met zuiver water spoelen en onmiddellijk een arts raadplegen. Batterijen kunnen levensgevaarlijk zijn als ze worden ingeslikt. Bewaar batterijen/accu's op een plaats die zich buiten het bereik van kinderen en huisdieren bevindt.** Batterijen/accu's mogen niet met huishoudelijk afval worden afgevoerd (zie ook hoofdstuk Batterij/accu afdanking).

## 03 | PRIVACYBEPALINGEN

In elk land zijn er wettelijke privacybepalingen van kracht. Aangezien deze bepalingen per land of Bundesland kunnen verschillen, raden we aan om inlichtingen in te winnen bij de bevoegde instanties en de verantwoordelijken voor gegevensbescherming en deze in acht te nemen! In elk geval geldt:

- **Bewaak geen openbare gebieden zoals voetpaden, straten, parkeerplaatsen enz.**
- **Bewaak nooit medewerkers op de werkplek.**
- **Overtreed nooit het "Persoonlijkheidsrecht" of het "Recht op het eigen beeld".**
- **Publiceer geen beelden waarop personen te zien zijn zonder dat u hun uitdrukkelijke toestemming hebt. Publiceer geen beelden met identificeerbare voertuigkentekens.**
- **Wijs met een bord op de foto- en videobewaking en informeer eventueel burens en bezoekers.**

## 04 | € MOBIELE KOSTEN VOOR HET VERZENDEN VAN BEELD/VIDEO

Gegevensuitwisseling via een mobiele verbinding brengt altijd kosten met zich mee. Deze kosten kunnen afhankelijk van het tarief en de aanbieder variëren en zijn niet gedekt door de aankoop van deze camera. Informeer u over de tariefmogelijkheden en de kosten ervan bij uw mobiele aanbieder.

## 05 | BESCHRIJVING VAN DE ONDERDELEN

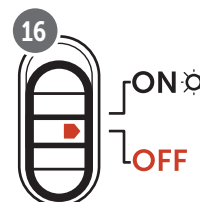
- 01 4G antenne/antenne-aansluiting
- 02 LED-weergave
- 03 Elk 30 infrarood-LED's
- 04 Lichtsensor
- 05 Cameralens
- 06 Bewegingsmelder (PIR-sensor)
- 07 Spansluiting
- 08 Oog voor beugel slot (slot optioneel)
- 09 Microfoon
- 10 SIM-kaartvak
- 11 SD-kaartvak
- 12 QR-code (serienummer)
- 13 TEST-knop
- 14 Knop SD formatteren
- 15 Reset knop
- 16 Schuifregelaar ON (Aan)/OFF (Uit)
- 17 LED-statusindicatoren
  - 17a) Operationele status
  - 17b) Signaalsterkte
  - 17c) Batterij status
  - 17d) SD-kaartstatus
  - 17e) Netwerk status
  - 17f-g) DÖRR Cloud-foutindicatoren
- 18 Batterijvak
- 19 USB-C poort
- 20 Aansluiting voor externe batterij DC 12V
- 21 ¼"-aansluitdraad
- 22 Doorvoer kabelslot (slot optioneel)
- 23 Ogen voor montageriem
- 24 Nano-SIM + Micro-SIM + Mini-SIM-adapter
- 25 USB-C gegevenskabel
- 26 Bevestigingsriem

## 06 | INGEBRUIKNAME

Verwijder de beschermfolie van de PIR-sensor (06).

### **BELANGRIJK**

Bij de onderstaande acties moet de camera uitgeschakeld zijn (schuifregelaar 16 = positie OFF). Indien niet kan de camera worden beschadigd!



### 06.1 Monteer de antenne

Verwijder de gele beschermkap van de antenneaansluiting (01) en schroef de meegeleverde antenne vast.

### 06.1 Batterijen plaatsen

#### **OPGELET**

Gebruik uitsluitend nieuwe Mignon AA LR6 1,5 V alkalie-mangaanbatterijen of herlaadbare NiMH-accu's van hetzelfde type en dezelfde producent. Combineer nooit alkaline-mangaanbatterijen met NiMH- of lithiumbatterijen! Let op de correcte poolaansluiting (+/-) bij het plaatsen. Verwijder de batterijen als u het apparaat langere tijd niet gebruikt.

Open de camera met de zijdelingse spansluiting (05). Controleer of de schuifregelaar (11) op positie **OFF** (Uit) staat. Plaats **12 AA-batterijen van 1,5 V of geschikte NiMH- of lithiumbatterijen** (niet meegeleverd) in het batterijcompartiment (18). **Let op de correcte poolaansluiting (+/-).**

#### **OPMERKING**

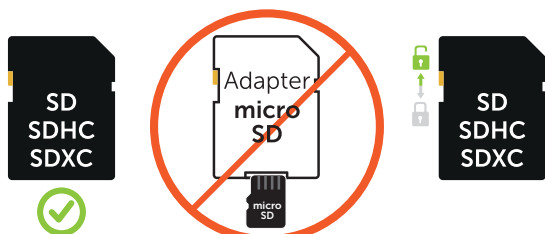
Als je de camera met NiMH- of lithiumbatterijen gebruikt, selecteer dan NiMH of lithium in het APP/Web-menu onderdeel 'Batterijtype' om een nauwkeurige weergave van de batterijstatus te garanderen.

Lees hoofdstuk 10.3 voor alternatieve voedingen.

## 06.3 SD/SDHC/SDXC-geheugenkaart plaatsen

### OPMERKING

Gebruik alleen SD/SDHC/SDXC-geheugenkaarten van 8GB tot max. 128GB. Het gebruik van een Micro SD-kaart in combinatie met een adapter kan leiden tot storingen. Let erop dat de SD-kaart geformatteerd en ontgrendeld is. Om de SD-kaart met de bewakingscamera te formatteren, leest u de hoofdstuk 06.3.2.



Schuif een SD/SDHC/SDXC-geheugenkaart (niet meegeleverd) met de tekstzijde naar boven in het SD-kaartvak (11) tot deze volledig vergrendelt.

### 06.3.1 BELANGRIJK SDXC-geheugenkaarten 64 GB & 128 GB

Vanwege hun standaardformatting moeten SDXC-geheugenkaarten met 64 GB en 128 GB vóór gebruik met de camera worden geformatteerd. Om de SDXC-kaart met de bewakingscamera te formatteren, leest u de hoofdstuk 06.3.2.

### 06.3.2 SD/SDHC/SDXC-kaart met de camera formatteren

1. Plaats de SD/SDHC/SDXC-geheugenkaart (niet meegeleverd) met de tekstzijde naar boven in de SD-kaartsleuf (11) totdat deze helemaal vastklikt.
2. Stel de schuifregelaar (16) in op de positie ON. Druk bijv. met behulp van een pen op de knop SD formatteren (14) en houd deze ong. 10 seconden ingedrukt totdat de led (17d) geel begint te knipperen.



3. Na 10 keer knipperen en na succesvol formatteren brandt de led (17d) constant groen. Wanneer u uw camera voor de eerste keer instelt, schakelt u de camera weer uit (schuifregelaar (16) op positie OFF).

## 06.4 SIM-kaart plaatsen

Voor het gebruik van de mobiele functies moet een SIM-kaart (niet inbegrepen) in het SIM-kaartvak worden geplaatst. Voor het correct plaatsen van de SIM-kaart let u op het symbool boven het SIM-kaartvak (10).

Nano-SIM, Micro-SIM en Mini-SIM-kaarten kunnen alleen met de meegeleverde adapters (24) worden gebruikt.

### BELANGRIJK

- De SIM-kaart voor gebruik (geen PIN-invoer) ontgrendelen (bij aankoop in de telefoonwinkel of met behulp van een mobiele telefoon).
- Zorg ervoor dat uw SIM-kaart is vrijgeschakeld voor draadloze gegevensverzending en ev. over voldoende tegoed beschikt.
- De camera heeft gegevens van de telefoonaanbieder voor mobiele gegevensverzending nodig. Alle ondersteunde sim-kaart-aanbieders (providers) vind je op:

[https://doerr.media/manuals/simCard\\_Provider.pdf](https://doerr.media/manuals/simCard_Provider.pdf)

SIM-kaartproviders die momenteel niet op de lijst staan, kunnen niet worden gebruikt.

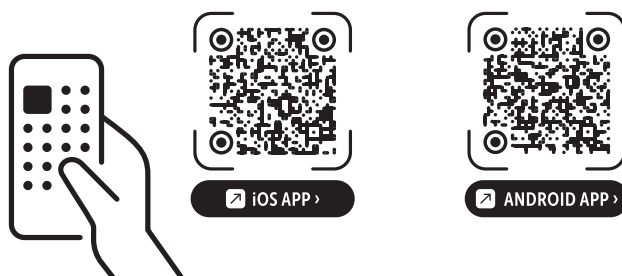
### OPMERKING

We raden aan om de simHERO multi-netwerkkaart te gebruiken. Zie hoofdstuk 10.4.



## 06.5 Download de DÖRR APP

Om de DÖRR Cloud-app te installeren, gebruikt u uw smartphone om de bijbehorende QR-code voor Android of iOS aan de binnenkant van de verpakking of hieronder te scannen of downloadt u de app rechtstreeks vanuit de Play Store voor Android of de APP Store voor iOS.



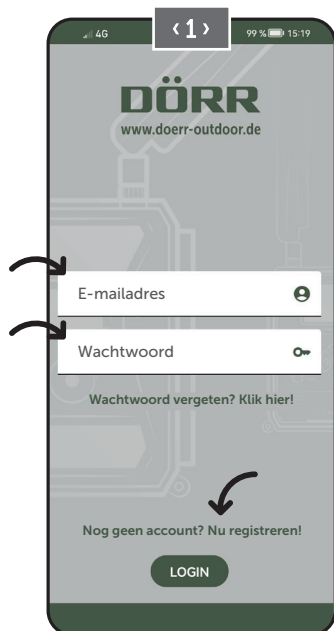


## 06.6 Registreer en scan de QR-code

**Afbeelding 1** Registreer met uw **e-mailadres** en een **wachtwoord** en tik op:

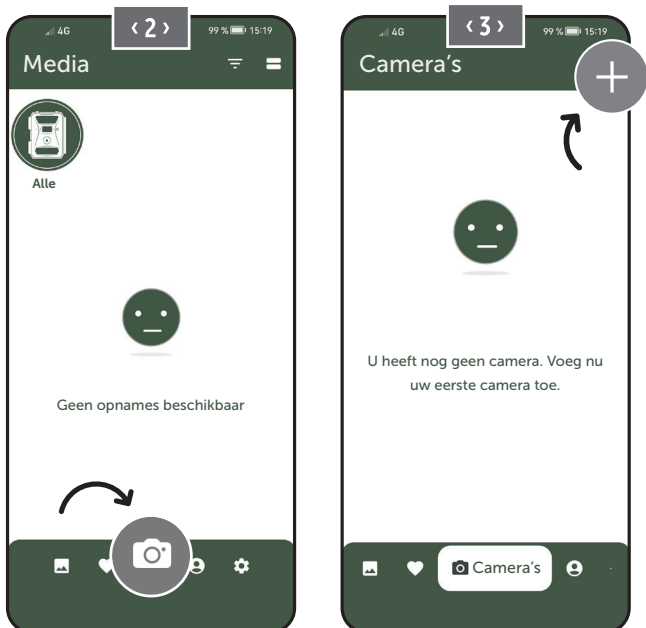
**Nog geen account? Nu registreren!**

U ontvangt een e-mail van DÖRR op het opgegeven e-mailadres. Volg de link in deze e-mail om de registratie succesvol te voltooien. Meld u aan met de aanmeldingsgegevens van de registratie.

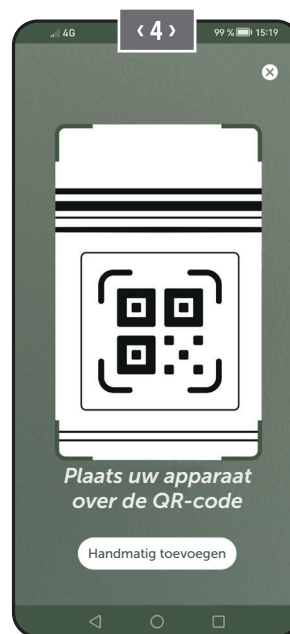


**Afbeelding 2** Druk op het **icoon van de camera** 

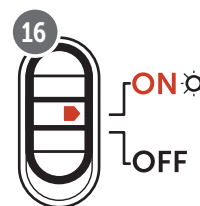
**Afbeelding 3** Druk op **Camera toevoegen** 



**Afbeelding 4** De QR-scanner wordt geopend. **Scan de QR-code (12) in de camerabehuizing met uw smartphone**. Als alternatief kunt u het serienummer ook handmatig invoeren. U vindt het serienummer aan de binnenkant van de camerabehuizing of op de verpakking.



Zet de camera aan met de schuifknop (16) = ON.



**Afbeelding 5** Geef de camera een **naam**.



## 06.7 DÖRR SnapShot Cloud 4G/4G Pro website

U kunt zich ook met een PC/laptop registreren en aanmelden via onze website:

<https://www.doerr.cloud/>

We raden het gebruik van de browser Google Chrome aan .

### ▶ OPMERKING

Weergave/pictogrammen in de APP en op de website kunnen afwijken. De instellingen en functies zijn echter identiek en beschreven zoals in de volgende hoofdstukken.

## 06.8 Inschakelen/camerastatus controleren

Nadat u de camera heeft ingeschakeld, controleert de camera nu alle relevante functies. Tijdens dit proces knipperen de LED voor bedrijfsstatus (17a) en alle andere leds groen. **Zodra de LED voor bedrijfsstatus (17a) permanent groen brandt**, is de controle voltooid en is uw camera klaar voor registratie/gebruik.

### Niet-geregistreerde camera:



Camera blijft 5 minuten in registreermodus. Vervolgens schakelt de camera over naar de stand-bymodus (zie hoofdstuk 07.2) en de LEDs en led PIR-indicator (02) gaan uit.

### Geregistreerde camera:

Na ong. 1 minuut schakelt de camera over naar de gedefinieerde werkmodus (LEDs en LED PIR-indicator (02) gaan uit).



Door op de TEST-knop (13) te drukken, kunt u op elk moment terugkeren naar de statusweergave (LEDs branden).

### ▶ OPMERKING
















































Wanneer u uw camera voor de eerste keer instelt, knipperen de LED-statusindicatoren  (17f) en  (17g) groen totdat de registratie van de camera succesvol is uitgevoerd. De registratie is voltooid zodra u in de app/webinterface op **Instellingen overnemen** heeft geklikt (zie pagina 135).

Als er tijdens de controle een kritieke fout optreedt, brandt de led voor bedrijfsstatus (17a) **continu rood**. Raadpleeg de volgende tabel in hoofdstuk 06.8.1 voor probleemoplossing en informatie over de overige LED-statusindicatoren (17b - 17e).























### ● BELANGRIJK

Als de LED-statusindicaties  (17f) en/of  (17g) oplichten of **rood** knipperen, neem dan contact op met onze klantenservice op +49 731 970 37 69 of per e-mail via [hello@doerr.gmbh](mailto:hello@doerr.gmbh).

## 06.8.1 LED statusindicatoren

LED	LED status	Betekenis	Probleemoplossing
 (02) Camera-front	 brandt continu rood	De camera staat in de instelmodus. De PIR-sensor is niet actief.	Wacht tot de camera automatisch overschakelt naar de bedrijfsmodus. U kunt ook de TEST-knop (13) 5 seconden ingedrukt houden. Als de camera in de werkmodus staat, gaat de LED uit.
ON  (17a)	 knippert langzaam groen	De camerastatus wordt gecontroleerd.	
	 brandt continu groen	De camera is klaar voor gebruik.	
	 brandt continu rood	De camera is niet klaar voor gebruik.	Controleer welke andere LED rood brandt of knippert.
	 knippert langzaam geel	De debugmodus is actief.	<b>Neem contact op met DÖRR Service.</b>
 (17b)	 knippert langzaam groen	Verbinding maken met het mobiele telefoonnetwerk.	
	 brandt continu groen	Verbinding met het mobiele telefoonnetwerk tot stand gebracht.	
	 brandt continu geel	Signaalsterkte middelmatig.	
	 knippert langzaam geel	Signaalsterkte zeer slecht.	Verander van mobiele telefoonprovider.
	 brandt continu rood	Verbinding met het mobiele telefoonnetwerk is mislukt.	Zorg ervoor dat: <ul style="list-style-type: none"> <li>• de SIM-kaart beltegoed heeft.</li> <li>• de SIM-kaart correct geplaatst is.</li> <li>• de camera de gebruikte netwerkprovider ondersteunt (zie hoofdstuk 6.4)</li> </ul>
	 knippert langzaam rood	Geen SIM-kaart geplaatst.	Plaats een SIM-kaart.
	 knippert afwisselend rood en groen	<b>Kritieke fout!</b>	<b>Neem contact op met DÖRR Service.</b>
 (17c)	 knippert langzaam groen	De camera is aangesloten op een voedingseenheid.	
	 brandt continu groen	Batterijcapaciteit meer dan 60%.	
	 brandt continu geel	Batterijcapaciteit tussen 30-60%.	
	 brandt continu rood	Batterijcapaciteit onder 30%.	Plaats zo snel mogelijk nieuwe batterijen.
	 knippert snel rood	Batterijcapaciteit niet voldoende voor gebruik.	Plaats nieuwe batterijen.
 (17d)	 brandt continu groen	De SD-kaart is geplaatst en klaar voor gebruik.	
	 brandt continu geel	De SD-kaart is geplaatst - de kaart is vol!	Verwijder bestanden van de geheugenkaart en formatteer de kaart opnieuw (zie hoofdstuk 6.3.1)
	 brandt continu rood	Geen SD-kaart geplaatst of SD-kaart vergrendeld of onjuist geformatteerd.	Lees hoofdstuk 6.3.
	 knippert snel groen	De gegevens worden naar de SD-kaart geschreven.	
	 knippert snel rood gedurende 5 seconden en keert dan terug naar de oorspronkelijke weergavestatus	De gegevens kunnen niet naar de SD-kaart worden geschreven.	Controleer de status van de andere SD-kaart.
	 knippert langzaam geel	De geheugenkaart wordt geformatteerd.	
 (17e)	 knippert langzaam groen	De netwerkservice wordt geïnitieerd.	
	 brandt continu groen	De netwerkkwaliteit is min. 4G.	
	 brandt continu geel	De netwerkkwaliteit is 2G tot 3G.	
	 brandt continu rood	Geen netwerkservice.	Zorg ervoor dat: <ul style="list-style-type: none"> <li>• de SIM-kaart beltegoed heeft.</li> <li>• de camera de gebruikte netwerkprovider ondersteunt (zie hoofdstuk 6.4)</li> </ul>








LED	LED status	Betekenis	Probleemoplossing
  (17f)	 brandt continu groen	De camera is verbonden met DÖRR Cloud.	
	 brandt continu rood	DÖRR Cloud Service niet beschikbaar.	Neem contact op met DÖRR Service.
	 knippert langzaam groen	Klaar voor registratieproces.	
	 knippert langzaam rood	DÖRR Cloud Service niet beschikbaar.	Neem contact op met DÖRR Service.
	 knippert snel groen	Communicatie met DÖRR Cloud.	
	 knippert snel rood gedurende 5 seconden en keert dan terug naar de oorspronkelijke weergavestatus	Het uploaden van media is mislukt.	Neem contact op met DÖRR Service.
  (17g)	 knippert langzaam groen	Klaar voor registratieproces.	
	 brandt continu groen	De camera is verbonden met DÖRR Cloud.	
	 brandt continu rood	DÖRR Cloud Service niet beschikbaar.	Neem contact op met DÖRR Service.
(Alle)	 Alle leds knipperen 2x groen en gaan dan uit	De camera wordt opnieuw ingesteld.	De camera moet opnieuw verbonden worden met DÖRR Cloud. Zie de instructies in de app.
	 Alle leds knipperen snel groen	Er wordt een firmware-update uitgevoerd.	
	 Alle leds knipperen snel rood	De firmware-update is mislukt.	Controleer de firmware, is de SD-kaart correct geplaatst, is de SD-kaart correct geformatteerd?

#### DÖRR Service

 +49 731 970 37 69

 hello@doerr.gmbh

Camera-instellingen		
Opmerking: Alle wijzigingen aan de instellingen worden door de camera verwerkt met een vertraging van maximaal 24 uur.		
Camera		
Cameramodus		
Beeld (*)		De camera maakt <b>beelden</b> overeenkomstig uw instellingen bij beeldgrootte en seriebeelden.
Video		De camera neemt <b>video's</b> op overeenkomstig uw instellingen bij videogrootte en videolengte.
Beeld en video		De camera maakt <b>eerst een beeld (beelden) en neemt vervolgens een video</b> op overeenkomstig uw instellingen bij beeldgrootte, seriebeelden, videogrootte en videolengte.
Verzendmodus		
Beeld (*)		Camera verzendt beelden.
Video		Abonnement vereist om video's te verzenden. Zie  <b>Mijn account</b> .
Beeld en video		Abonnement vereist om video's te verzenden. Zie  <b>Mijn account</b> .
Voorbeeld		In de modi beeld, beeld en video wordt een beeld van lagere kwaliteit weergegeven.
Veiligheidsmodus		
Gedeactiveerd (*)		Deze modus is bedoeld voor gebruikers met speciale beveiligingsvereisten - <b>de gehele gegevensoverdracht (beeld + video) is gecodeerd</b> . Houd er rekening mee dat het gebruik van deze modus resulteert in een aanzienlijke toename van het energieverbruik. Wij raden het gebruik ervan aan voor professionele gebruikers in de beveiligingssector en in combinatie met een externe stroombron (zie hoofdstuk 10.3)
Beeld		
Video		
Beeld en video		
Baterijtype		
Alkaline (*)		Om een <b>nauwkeurige weergave van de batterijstatus te garanderen</b> , selecteert u of u alkaline batterijen, Ni-MH- of lithiumbatterijen in de camera heeft geplaatst. Er zijn verschillende batterijtypes voor lithium - selecteer bij twijfel "Alkaline".
Ni-MH		
Lithium		
Afstandsbediening		
Realtime (*)	<input checked="" type="radio"/>	Instellingen worden <b>onmiddellijk</b> toegepast  <b>BELANGRIJK</b> Hoog batterijverbruik!
Elke 30 minuten	<input type="radio"/>	<p>Instellingen worden <b>uiterlijk</b> binnen het geselecteerde tijdsinterval toegepast. Als er beelden of video's vanaf de camera worden verzonden voordat het tijdsinterval is verstreken, worden de nieuwe instellingen <b>op dit verzendtijdstip</b> toegepast.</p> <p> <b>OPMERKING</b>  <b>Mocht u per ongeluk verkeerde instellingen hebben gemaakt en de camera staat niet in realtime modus, dan kunt u de instellingen onmiddellijk corrigeren door eerst de gewenste instellingen in de app/webinterface door te voeren en vervolgens via de bewegingsmelder handmatig een beeld te activeren, bijv. door een zwaai met uw hand naar de PIR-sensor (06).</b></p>
Elk uur	<input type="radio"/>	
Elke 2 uur	<input type="radio"/>	
Elke 3 uur	<input type="radio"/>	
Elke 4 uur	<input type="radio"/>	
Elke 6 uur	<input type="radio"/>	
Elke 12 uur	<input type="radio"/>	
Elke 24 uur	<input type="radio"/>	
GPS activeren <input checked="" type="checkbox"/> (*)		<input checked="" type="checkbox"/> GPS wordt weergegeven in <b>radialen</b> op de tijdstempel (bijv.: <b>N48°18'44" E010°02'02"</b> )
SD overschrijven <input checked="" type="checkbox"/> (*)		<input checked="" type="checkbox"/> Als de SD-kaart vol is, <b>overschrijft de camera de oudste opnames</b>  <b>aanbevolen</b> . <input type="checkbox"/> Als de SD-kaart vol is, <b>stopt de camera de opnamefunctie totdat de kaart wordt gewijzigd of geformatteerd</b> .
Cameranaam SnapShot Cloud 4G PRO		Hier kan de toegewezen <b>cameranaam</b> worden gewijzigd.
Tijdzone Europe/Berlin		Selecteer de <b>tijdzone in uw regio</b> .

## Beeldinstellingen

### Beeldgrootte

24 MP (*)	Selecteer de gewenste <b>beeldresolutie</b> .  <b>24 MP</b> (5664x4248) / <b>16 MP</b> (4608x3456) / <b>12 MP</b> (4032x3024) / <b>8MP</b> (3264x2448) / <b>5 MP</b> (2560x1920)
16 MP	
12 MP	
8 MP	
5 MP	

### Seriële beelden opnemen

1 beeld (*)	Selecteer het <b>aantal beelden</b> dat per beweging of activering gemaakt moet worden.
2 beelden	
3 beelden	
4 beelden	
5 beelden	

### Serieel beeld interval

X beelden binnen één seconde	Als u bij " <b>Seriële beelden opnemen</b> " <b>2 tot 5 beelden</b> heeft geselecteerd, kunt u hier opgeven of de seriebeelden <b>binnen 1 seconde achter elkaar moeten worden opgenomen, of dat er tussen de seriebeelden een pauze van 1 seconde of 2 seconden moet liggen.</b>
1 seconde interval tussen de beelden (*)	
2 seconden interval tussen de beelden	

### Time Lapse

(\*)

Stel een vast tijdsinterval in waarin de camera **onafhankelijk van de bewegingsmelder** een beeld/video-opname maakt.

#### Voorbeeld bij instelling 01:00:00:

De camera maakt elk uur een beeld/video-opname, of er nu een beweging plaatsvindt of niet.

Mogelijk tijdsinterval: **min. 05 seconden tot max. 24 uur (voer 23:59:59 in)**

### Vertraging

(\*)

Stel in hoe lang de **bewegingsmelder na een opname moet pauzeren**. Deze instelling voorkomt dat de camera te veel opnamen maakt.

#### Voorbeeld bij instelling 5 minuten:

Nadat hij is ingeschakeld, wacht de camera 5 minuut tot een volgende opname op beweging wordt gemaakt.

Mogelijke vertraging: **min. 05 seconden tot max. 24 uur (voer 23:59:59 in)**

### Aantal beelden per dag beperken

#### Maximaal aantal beelden per dag

Uit (\*) 10 99

Stel het gewenste **aantal beelden per dag** in.

Zodra het ingestelde aantal is bereikt, stopt de camera de functie.

## Video-instellingen

### Videogrootte

FHD-1080P (*)	Selecteer het gewenste <b>videoformaat</b> .  <b>Full HD 1080P</b> (1920x1080) / <b>HD 720P</b> (1280x720) / <b>WVGA</b> (848x480)
HD-720P	
WVGA	

### Videolengte

5 10 (\*) 59

Selecteer de gewenste **videolengte**.

**min. 5 seconden - max. 59 seconden.**

## Flitsinstellingen

### Flits

Maximale flits (\*)

Selecteer het gewenste **flitsbereik**.

Minimale flits

**Maximaal ca. 20 meter / minimaal ca. 8 meter**

## PIR Bewegingsmelder

### Bewegingsmelder

(\*)

De **Passieve infraroodsensor (PIR)** schakelt in wanneer in het registratiebereik beweging en verschillende temperaturen herkend worden.

Pas de **gevoeligheid van de bewegingsmelder** aan.

### Gevoeligheid

Uit 1 2 3 4 5 6 7 8 9 (\*)

Level 1-5: **Als de camera te vaak wordt geactiveerd door omgevingsinvloeden (vallende takken, sterk zonlicht, enz.).**

Level 6-9: **De camera detecteert zelfs de kleinste bewegingen en temperatuurverschillen.**

**OPMERKING** Als u **UIT**  selecteert, maakt de camera geen opnamen! Zet het time lapse-programma **AAN** om opnamen te maken!

## Tijdsvenster

### Tijdsvenster 1

(\*)

**Tijdsvenster 1:** Stel een **vast tijds kader in waarin de camera actief is**. Buiten deze periode worden geen opnames gemaakt of bewegingen geregistreerd.

**Voorbeeld bij instelling 14.00 - 17.00:**

De camera is enkel actief tussen 14.00 en 17.00 uur.

Als u in dit menupunt de functie **UIT**  selecteert, werkt de camera 24 uur. U kunt maximaal **2 tijdsventers** per dag instellen.

### Tijdsvenster 2

(\*)

**Tijdsvenster 2:** Stel een **tweede tijds kader in waarin de camera actief is** (zie tijdsvenster 1). Als u de functie **UIT**  selecteert, werkt de camera gedurende 24 uur of volgens tijdsvenster 1.

## Instellingen overnemen

Tik op **Instellingen overnemen** om uw aanpassingen op te slaan.

### 07.1 **OPMERKING** › wanneer u de camera voor de eerste keer instelt

Nadat u op **Instellingen overnemen** heeft getikt, is uw registratie voltooid. Na een succesvolle registratie stoppen de LED-statusindicatoren (17f) en (17g) met knipperen en branden ze **constant groen**. De camera zal binnen enkele seconden opnieuw opstarten. Zodra alle leds constant **groen/geel** branden, staat uw camera na ong. 60-70 seconden in de werkmodus.

### 07.2 **OPMERKING** › Stand-bymodus

Als u de cameraregistratie niet voltooit, schakelt de camera na 5 minuten over naar de stand-bymodus. Om de registratie verder te zetten, drukt u ofwel op de TEST-knop (13) of schakelt u de camera uit en weer aan met de schuifregelaar (16).

Raadpleeg hoofdstuk 06.8 om de registratie te voltooien.

Hier vindt u een overzicht van uw opgenomen beelden en video's.  
Voor een grote weergave van beelden en om een video af te spelen, klikt u op het gewenste beeld of de gewenste video.

Hd\_202330109900000XXX





Hier kunt u uw **beeld/video hernoemen of afzonderlijk verwijderen**.

Verwijderen

Opslaan

-  Beeld of video als **favoriet** markeren.
-  Beeld of video als bestand in de **galerij van uw smartphone of op de harde schijf van uw pc/laptop opslaan (originele kwaliteit)**.
-  Individuele, meerdere of alle beelden en video's **markeren, verwijderen en delen**.
-  Hier kunt u op tijdsperiode, mediatype, camera en gebruiker **filteren**.

Hier vindt u een overzicht van uw als favorieten gemarkeerde beelden en video's.

-  Individuele, meerdere of alle favorieten **markeren, verwijderen en delen**.
-  Hier kunt u uw favorieten op tijdsperiode, mediatype, camera en gebruiker filteren.



## Camera's

Hier vindt u een overzicht van al uw geregistreerde camera's. Voor informatie en instellingen drukt u op de betreffende camera.

### Camera



SnapShot 4G Pro  
86026XXXXXX



Deze functie is alleen beschikbaar als u in de **camera-instellingen "Afstandsbediening" realtime** heeft geselecteerd.

- Tik op het pictogram camera om een **realtime beeld** op te vragen.
- Tik op het pictogram videocamera om **realtime video** aan te vragen (abonnement vereist).
- Tik op het pictogram om het **volgende invoervenster** te openen:

- Firmware bijwerken** Alleen aanklikbaar als de nieuwste firmware voor uw camera beschikbaar is. Denk eraan: **De batterijcapaciteit moet meer dan 65% bedragen.**
- SD-kaart formatteren**
- Camera uitschakelen** ● De camera wordt via een commando uitgeschakeld. De camera rapporteert elke 24 uur om de status te controleren en indien nodig terug te schakelen naar de werkmodus.

**Diefstal melden** (Lees **hoofdstuk 08.3**)

**Camera verwijderen** (Lees **hoofdstuk 08.2**)

### Informatie

Firmware	DSR1DRXX	<b>Weergave van de geïnstalleerde firmwareversie.</b>
Batterij	100%	<b>Weergave van de batterijstatus.</b>
Signaalkwaliteit	4G	<b>Mobiel netwerk</b>
Signaalsterkte		<b>Signaalsterkte</b>
Gesynchroniseerd		<b>Succesvol gesynchroniseerd.</b>

### Instellingen

Camera-instellingen		U gaat naar de camera-instellingen (zie hoofdstuk 07).
Sorteernummer	1	Sorteer uw geregistreerde camera's.
Push		Pushmeldingen toelaten.

### Delen

<b>Camerabeelden vrijgeven</b>		Deel de beelden van de geselecteerde camera met vrienden en collega's in de <b>DÖRR-APP (registratie noodzakelijk)</b> . Druk op + en voer uw e-mailadres in. Druk op <b>Uitnodigen</b> . Uw vriend ontvangt via e-mail een uitnodiging voor registratie. Na succesvolle registratie kan uw vriend de beelden van de gedeelde camera bekijken. Om het delen van uw beelden te beëindigen, drukt u op het e-mailadres en op <b>Verwijderen</b> .
<b>E-mail</b>		Stuur de beelden van de geselecteerde camera <b>via e-mail</b> naar vrienden en collega's ( <b>geen registratie noodzakelijk</b> ). Druk op + en voer de contactgegevens in. Om het versturen te beëindigen, drukt u op het e-mailadres en op <b>Verwijderen</b> ..
<b>SMTP-doorsturen</b>		Mogelijkheid om handmatig gedefinieerde SMTP-servers te gebruiken om gegevens te delen met andere platforms zoals "Revierwelt".

Hier kunt u uw abonnementen voor beeldkwaliteit en videotransmissie bekijken en reserveren.

 **OPMERKING**

Abonnementen kunnen alleen worden afgesloten in de betreffende iOS- en Android-apps. Annuleren kan alleen worden uitgevoerd in de betreffende app of Playstore.

In de web-login onder **Mijn account** wordt alleen een **overzicht** van de momenteel actieve abonnementen weergegeven.

**Gebruiker**




E-mail  
**max.mustermann@max.de**      Uw e-mailadres

Nieuw wachtwoord  
●●●●●●●●      Wijs indien nodig een nieuw wachtwoord toe.

Wachtwoord herhalen      Bevestig het nieuw wachtwoord.

Geregistreerd op  
**01.01.20203**      Datum van uw registratie.

**Opslaan**



	<b>Webshop</b>	Bezoek onze <b>webshopen</b> ontdek meer over ons <b>gevarieerdejacht- en outdoorassortiment!</b>
	<b>Nieuwsbrief</b>	Schrijf u in voor onze <b>nieuwsbrieven</b> profiteer van tal van aantrekkelijke aanbiedingen!
	<b>Colofon</b>	Over ons en contactgegevens
	<b>Privacy</b>	Gegevensbescherming
	<b>Afmelden</b>	

## 08 | MEER FUNCTIES

### 08.1 Testopnamen

**Optie 1:** Vraag een **realtime beeld** aan, zoals beschreven in **paragraaf "Camera" op pagina 137**.

**Optie 2:** Om **handmatig een testopname op de camera te activeren**, drukt u bij actieve statusweergave en gebruiksklare camera (**zie hoofdstuk 06.8**) één keer op de TEST-knop (13) om media in de gedefinieerde instelling te verkrijgen.

Terwijl de gegevens naar de SD-kaart worden geschreven, knippert de LED voor de SD-kaart  (17d) **groen**. Terwijl de testopname in de DÖRR-Cloud wordt geladen, knippert de DÖRR-Cloud-LED  (17f) **groen**.

Om uw testopname te bekijken, gaat u in de DÖRR-APP naar **"Media"** en tikt u op de betreffende camera.

### 08.2 Verwijderen/opnieuw registreren van een camera

Als u de camera bijv. wilt verkopen gaat u als volgt tewerk:

#### 1. Verwijder de camera in de APP/webinterface:

 **Camera's** > Tik op de te verwijderen camera >



#### 2. Camera resetten naar fabrieksinstellingen

Druk hiervoor bijv. met een pen de RESET-knop (15) op de camera **ong. 10 seconden** in, totdat alle leds **2 keer kort groen** branden.

**Nu kan de camera opnieuw door u of de nieuwe eigenaar in de DÖRR-APP geregistreerd worden.**

### 08.3 Bij diefstal

Indien uw camera wordt gestolen, wist u deze **NIET** uit de app aangezien alleen zo gegarandeerd is dat de dief de camera niet kan registreren. **Neem contact op met onze dienst via de functie "Diefstal melden" en vul hier uw contactgegevens in.**

 **Camera's** > Tik op de gestolen camera >



## 09 | MONTAGE / UITLIJNEN

### 09.1 Montage en uitlijnen van de camera

Trek de **meegeleverde bevestigingsriem** (26) door de montageriemogen (23) op de achterzijde van de camera en bevestig de camera aan een boom, paal of een ander geschikt voorwerp. Trek de riem nog niet strak aan.

We raden aan om de camera op een hoogte van **0,75 m tot 1,00 m** te plaatsen. De optimale afstand tot het onderwerp ligt tussen de **3 en 10 m**. Grotere afstanden zijn ook mogelijk, maar dan is de betrouwbaarheid van de bewegingssensor niet meer gegeven. De cameralens (05) moet naar het punt wijzen waarop het te fotograferen voorwerp wordt verwacht.

Om te controleren of de camera in de juiste hoek is opgehangen, wordt aanbevolen om enkele **testopnamen** (zie **hoofdstuk 08.1**) te maken. De uitlijning moet dusdanig zijn dat het te verwachten voorwerp zich in het midden van het beeld bevindt. Eventueel lijnt u de camera opnieuw uit en herhaalt u de testopname.

Als de camera in de juiste positie staat, trekt u nu de bevestigingsriem (26) stevig aan om de camera stabiel te fixeren.

#### **OPMERKING**

Lees ook **hoofdstuk 10** met ons uitgebreide assortiment accessoires voor montage en diefstalbeveiliging.

### 09.2 Opmerkingen bij de montage

#### 09.2.1 Bewegingsmelder

De bewegingsmelder reageert alleen onder bepaalde omstandig-

heden en binnen en bepaald bereik. De registratie van voorwerpen is sterk afhankelijk van de omgevingstemperatuur en overige omstandigheden zoals begroeiing, reflecterende oppervlakken enz. Bij optimale omstandigheden, perfecte uitlijning en instelling van de hoogste gevoeligheid kan daardoor tot op 20 m geregistreerd worden. Normaal gezien dient men uit te gaan van een bereik binnen 15 m. Eventueel zijn enkele pogingen nodig om een goede positie van de camera te bepalen. Bij pogingen met personen altijd eraan denken dat dieren aanzienlijk kleiner zijn en daarom vaak buiten het registratiebereik vallen.

### 09.2.2 Lichtverhoudingen

Zoals bij normaal fotograferen is direct tegenlicht niet aan te raden. Selecteer de camerapositie zodanig dat het licht niet direct langs voor komt of dat de camera zich niet in de schaduw bevindt.

### 09.2.3 Weerbescherming

Hoewel de camera weerbestendig en geschikt is voor gebruik in open lucht (stof- en waterdicht volgens beschermingsklasse IP66) valt het aan te raden om de camera beschermd en indien mogelijk niet naar de weerszijde op te hangen. Sterke slagregen of continue zonnestrallen zijn niet goed voor de camera. Na een langere vochtige periode, bijv. ook na mist, valt het aan te raden om de camera enkele dagen in een droge ruimte te bewaren.

## 10 | OPTIONELE ACCESSOIRES

### 10.1 Optionele montagebehoeven

Met onze optionele accessoires, zoals het **gepatenteerde DÖRR-montagesysteem in combinatie met onze DÖRR-universele adapter**, kan de camera heel snel en eenvoudig aan bomen, muren en meer worden gemonteerd. De camera klikt vast in het houdersysteem, houdt stevig vast en kan snel weer worden verwijderd voor een verandering van locatie. De kogelkop met vergrendelingsschroef zorgt voor een flexibele uitlijning van de camera. De houder kan 360° gedraaid en 30° in alle richtingen gekanteld worden:

**DÖRR-houdersysteem voor SnapShot**

[www.doerr-outdoor.de/204490](http://www.doerr-outdoor.de/204490) 

### 10.2 Optionele antidiefstalvoorzieningen

Steek een **beugelslot** (optioneel bij DÖRR) door het oog (07) om de camerabehuizing te sluiten:

**DÖRR-cijferslot 3 cijfers small**

[www.doerr-outdoor.de/204454](http://www.doerr-outdoor.de/204454) 

Met ons **DÖRR-kabelslot** (verkrijgbaar als accessoire), dat door de speciaal ontworpen ogen (18) aan de achterkant van de camera wordt gevoerd, kan uw camera extra worden beveiligd tegen diefstal:

**DÖRR-universeel kabelslot 1,80 m**

[www.doerr-outdoor.de/204452](http://www.doerr-outdoor.de/204452) 

*bij elkaar passen:*

**DÖRR-cijferslot 3 cijfers medium**

[www.doerr-outdoor.de/204454](http://www.doerr-outdoor.de/204454) 

Voor een bijzonder hoge mate van veiligheid sluit u de camera op in onze **weerbestendige en roestvrije DÖRR-metalen beschermbehuizing "Made in Germany"**, die optimaal beschermt tegen diefstal en vandalisme en uw bewakingscamera beschermt tegen weersinvloeden:

**DÖRR-veiligheidsbehuizing voor SnapShot Cloud 4G/Pro 4G**

[www.doerr-outdoor.de/204461](http://www.doerr-outdoor.de/204461) 

### 10.3 Alternatieve stroomvoorzieningen

Gebruik het **DÖRR-zonnepaneel met geïntegreerde ion-accu 1500mAh** voor een duurzame en verlengde looptijd. Optioneel verkrijgbaar in onze **DÖRR webshop**:

**DÖRR Zonnepaneel Li-1500 12V/6V**

[www.doerr-outdoor.de/204446](http://www.doerr-outdoor.de/204446) 

Alternatief kan de camera met een externe **12 V-batterij** in combinatie met onze **DÖRR-batterijkabel** worden aangesloten. Alles optioneel verkrijgbaar in onze **DÖRR webshop**:

**Loodaccu 12V/12Ah**

[www.doerr-outdoor.de/204347](http://www.doerr-outdoor.de/204347) 

**DÖRR batterijkabel 2 m met platte stekker**

[www.doerr-outdoor.de/204364](http://www.doerr-outdoor.de/204364) 

Zowel het zonnepaneel en een externe batterij wordt via de DC 12 V-aansluiting (20) met de camera verbonden. Eventueel geplaatste AA-batterijen hoeven bij het aansluiten van een externe stroombron niet te worden verwijderd. De camera valt automatisch terug op de geplaatste batterijen zodra de externe stroombron opnieuw ontkoppeld wordt.

## 10.4 SIM Hero multi-netwerkkaart

Voor een optimale werking in alle Europese landen raden wij de SIM Hero multi-netwerkkaart aan om te profiteren van de voordelen van de speciale DÖRR-tarieven en altijd het beste lokale netwerk:

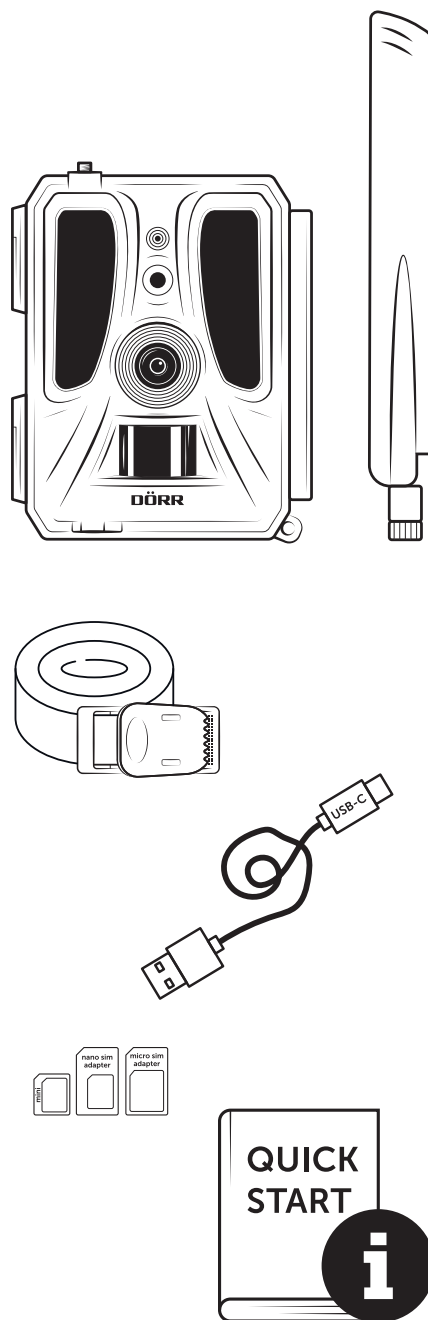
simHERO M2M SIM-kaart  
[www.doerr-outdoor.de/204445](http://www.doerr-outdoor.de/204445)

 **Bezoek onze webshop** [www.doerr-outdoor.de](http://www.doerr-outdoor.de) voor een verdere selectie van camera-accessoires en leer meer over ons veelzijdige **jacht- en outdoorassortiment!**

## 11 | REINIGING EN BEWARING

Reinig het apparaat niet met benzine of agressieve reinigingsmiddelen. We raden een pluisvrije, licht vochtige microvezeldoek aan om de externe onderdelen van het apparaat te reinigen. **Verwijder de batterijen voor de reiniging.** Als u het apparaat niet gebruikt, bewaart u het op een stofvrije, droge, koele plaats. **Het apparaat is geen speelgoed - bewaar het op een plaats die onbereikbaar is voor kinderen. Houd het apparaat verwijderd van huisdieren.**

## 12 | INHOUD VAN DE LEVERING



## 13 | TECHNISCHE GEGEVENS

Opnamemogelijkheid	Beeld / video met geluid / beeld + video met geluid
Beeldverzending mobiel	ja
Videoverzending mobiel	ja (abonnement nodig)
Gecombineerde beeld- en videofunctie	ja
Aantal LED's / LED-type	60 onzichtbare Infrarood-LED's, 940 nm
Flitsbereik max. ong.	20 m
Registratiebereik bewegingssensor ong.	20 m / 100°
Beeldhoek ong.	100°
Reactietijd PIR-sensor ong.	0,4 - 0,7 s
Beeldsensor	5MP kleur CMOS-sensor
Beeldverhouding	4:3
Opgeslagen beeldresolutie	24 MP*/16 MP*/12 MP*/8 MP*/5 MP (*geïnterpoleerd)
Overgedragen beeldresolutie	Thumbnail (1920x1440)/24 MP*/16 MP*/12 MP*/8 MP*/5 MP (*geïnterpoleerd)
Digitaal beeldformaat	JPEG
Opgeslagen+overgedragen videoresolutie	Full HD 1080P / HD 720P / WVGA
Videolengte	5 - 59 s
Digitaal videoformaat	MP4
Objectief	F = 2.0/100°
Seriebeeld (beelden per inschakeling)	1 - 5 beelden
Vertraging PIR-sensor	5 seconden tot 24 uur
Gevoeligheid PIR-sensor	1 - 9 levels
Tijdvensters per dag	2
Time lapse-functie	ja
Tijdstempel op beeld	Lengte- en breedtegraad, resolutie, batterijstatus, temperatuur (°F/°C), maanfase, datum, tijd
Talen	DE, GB, FR, ES, IT, CZ, DK, FI, HU, NL, SE
Geheugenkaart	SD/SDHC van 8GB tot 32GB (SDXC 64GB tot max. 128GB zie gebruiksaanwijzing) (niet inbegrepen)
Formaat SIM-kaart	Standaard SIM (Nano-SIM+Micro-SIM+Mini-SIM met adapter, SIM-kaart niet inbegrepen)
Mobiele zendmodule	LTE Cat1; EU; 4G/3G/2G
Frequentieband	LTE-FDD: B1/B3/B7/B8/B20/B28, WCDMA: B1/B8, GSM/EDGE: B3/B8
GPS	ja
Stroombron	12x Mignon AA LR6 1,5V alkalinebatterijen of overeenkomstige oplaadbare NiMH- of lithiumbatterijen (niet inbegrepen)
Werkingsspanning	DC 12V / 2A
Stroomverbruik ong.	in bedrijf Ø 107mA-300mA overdag, 115mA-777mA 's nachts / stand-by 0,084mA
Looptijd in standby-modus ong.	tot 8 maanden met 12 x AA-batterijen
Aansluiting voor externe batterij	ja
USB poort	USB-C
Aansluitdraad 1/4"	ja
Beschermingsklasse	IP66
Werkings temperatuur ong.	-20°C tot +55°C
Opslagtemperatuur ong.	-25°C tot +60°C
Luchtvochtigheid ong.	5% - 90%
Kleur	camouflage/groen
Afmetingen ong.	11,5 x 14,5 x 7,5 cm, hoogte met antenne: 37 cm
Gewicht zonder batterijen ong.	394 g

DÖRR GmbH behoudt zich het recht voor om zonder aankondiging technische wijzigingen uit te voeren.

## 14 | AFDANKING, CE-MARKERING, VEREENVOUDIGDE EU-CONFORMITEITSVERKLARING

### 14.1 BATTERIJ/ACCU AFDANKING

Batterijen en accu's zijn met het symbool van een doorkruiste afvalton gemarkeerd. Dit symbool wijst erop dat lege batterijen of accu's die niet meer opgeladen kunnen worden, niet met het huishoudelijk afval afgevoerd mogen worden. Mogelijk bevatten oude batterijen schadelijke stoffen die schade aan de gezondheid en het milieu kunnen veroorzaken. U bent als eindconsument wettelijk verplicht om oude batterijen terug te geven (Duitse Batterijwet §11 Wet inzake de nieuwe regeling inzake afvalproductverantwoordelijkheid voor batterijen en accumulatoren). U kunt batterijen na gebruik in het verkooppunt of bij u in de buurt (bijv. gemeentelijke inzamelpunten of de handel) gratis teruggeven. Verder kunt u batterijen ook met de post naar de verkoper terugsturen.

### 14.2 WEEE-OPMERKING

De WEEE-richtlijn (Waste Electrical and Electronic Equipment) die als Europese wet op 13 februari 2003 in werking is getreden, heeft een aanzienlijke verandering bij de afdanking van versleten elektrische toestellen tot gevolg gehad. De bedoeling van deze richtlijn is het vermijden van elektrisch schroot door gelijktijdig hergebruik, recycling en andere vormen van renovatie te bevorderen om de afvalberg te verkleinen. Het afgebeelde WEEE-logo (afvalton) op het product en de verpakking wijst erop dat het product niet met het normale, huishoudelijke afval afgevoerd mag worden. U bent ervoor verantwoordelijk alle versleten elektrische en elektronische apparaten op de overeenkomstige inzamelpunten af te leveren. Gescheiden inzameling en zinvolle recycling van elektrisch schroot helpt om spaarzamer met natuurlijke hulpbronnen om te gaan. Bovendien levert de recycling van elektrisch schroot een bijdrage tot behoud van ons milieu en daardoor ook de gezondheid van de mens. Meer informatie over het afdanken van elektrische en elektronische apparaten, de recycling en de inzamelpunten krijgt u bij de lokale instanties, afvalbedrijven, in de gespecialiseerde handel en bij de producent van het apparaat.

### 14.3 VERPAKKING AFVOEREN

Voer de verpakking per soort af. Geef karton en dozen mee met het oud papier, folies bij de inzameling van recyclebare materialen.

### 14.4 ROHS-CONFORMITEIT

Dit product voldoet aan de Europese RoHS-richtlijn inzake de beperking van het gebruik van bepaalde gevaarlijke stoffen in elekt-

rische en elektronische apparaten alsook afleidingen ervan.

### 14.5 CE-MARKERING

De gedrukte CE-markering voldoet aan de geldende EU-normen en geeft aan dat het apparaat aan de eisen van alle voor dit product geldende EU-richtlijnen voldoet.

### VEREENVOUDIGDE EU-CONFORMITEITSVERKLARING

Hierbij verklaar ik, DÖRR GmbH, dat het type radioapparatuur [204449] conform is met Richtlijn 2014/53/EU. De volledige tekst van de EU-conformiteitsverklaring kan worden geraadpleegd op het volgende internetadres:

<https://www.doerr-outdoor.de/204449>

Översikt	Sida
<b>ILLUSTRATION AV DELARNA</b>	2 - 3
01   <b>SÄKERHETSINFORMATION</b> ⚠	145
02   <b>BATTERI – VARNINGSPERIOD</b> ⚠	146
03   <b>DATASKYDDSBESTÄMMELSER</b>	146
04   <b>MOBILTELEFONKOSTNADER PÅ GRUND AV SÄNDNING AV BILDER/VIDEO</b>	146
05   <b>BESKRIVNING AV DELARNA</b>	147
06   <b>IDRIFTTAGANDE</b>	147
06.1 Montering av antenn	147
06.2 Sätt i batterierna	147
Sätta i SD/SDHC/SDXC-minneskortet	148
06.3.1 <b>VIKTIGT</b> SDXC-minneskort 64GB & 128GB	148
06.3.2 Formatera SD/SDHC/SDXC-kortet med kamera	148
06.4 Sätt i SIM-kortet	148
06.5 Hämta DÖRR-APPEN	148
06.6 Registrera dig och skanna QR-koden	149
06.7 DÖRR SnapShot Cloud 4G/4G Pro Webbplats	150
06.8 Sätta på/kontrollera kamerastatus	150
06.8.1 LED-statusindikeringar	151-152
07   <b>KAMERAINSTÄLLNINGAR I APPEN/WEBBGRÄNSNITTET</b>	153
<b>Kamerainställningar</b>	153
Kameraläge	153
Sändningsläge	153
Säkerhetsläge	153
Typ av batteri	153
Fjärrkontroll	153
GPS	153
Skriva över SD	153
Kameranamn	153
Tidszon	153
<b>Bildinställningar</b>	154
Bildstorlek	154
Ta seriebilder	154
Seriebildsintervall	154
Intervallfoto	154
Fördröjning	154
Begränsa antalet bilder per dag	154

Översikt	Sida
<b>Videoinställningar</b>	154
Videostorlek	154
Videolängd	154
<b>Blixtnställningar</b>	155
<b>Rörelsedetektor PIR</b>	155
Känslighet	155
Tidsfönster	155
07.1 När du ställer in kameran för första gången	155
07.2 Standby-läge	155
<b>Media</b>	156
<b>Favoriter</b>	156
<b>Kameror</b>	157
<b>Mitt konto</b>	158
08   <b>FLER FUNKTIONER</b>	159
08.1 Testinspelningar	159
08.2 Ta bort/registrera en kamera på nytt	159
08.3 I händelse av stöld	159
09   <b>MONTERING / JUSTERING</b>	159
09.1 Montering och inriktning av kameran	159
09.2 Monteringsanvisning	159
09.2.1 Rörelsedetektor	160
09.2.2 Ljusförhållanden	160
09.2.3 Vädskydd	160
10   <b>VALFRITT TILLBEHÖR</b>	160
10.1 Valfria monteringsstillbehör	160
10.2 Valfria stölskyddsanordningar	160
10.3 Alternativa strömförsörjningar	160
10.4 SIM Hero-multinätverkskort	161
11   <b>RENGÖRING OCH FÖRVARING</b>	161
12   <b>LEVERANSOMFÅNG</b>	161
13   <b>TEKNISKA DATA</b>	162
14   <b>AVFALLSHANTERING, CE-MÄRKNING, FÖRENKLAD EU-FÖRSÄKRAN OM ÖVERENSSTÄMMELSE</b>	163
14.1 Avfallshantering av batterier	163
14.2 Information om WEEE	163
14.3 Kassering av förpackningen	163
14.4 Överensstämmelse med RoHS	163
14.5 CE-märkning	163
<b>FÖRENKLAD EU-FÖRSÄKRAN OM ÖVERENSSTÄMMELSE</b>	163



TACK för att du har valt en kvalitetsprodukt från DÖRR.

**Läs noggrant igenom bruksanvisningen och säkerhetsinformationen innan du använder produkten för första gången.**

Förvara bruksanvisningen tillsammans med enheten för senare användning. Om andra personer använder denna enhet ska de få tillgång till denna bruksanvisning. Om du säljer enheten ska denna bruksanvisning följa med till den nya ägaren.

**DÖRR ansvarar inte för skador som uppstår på grund av felaktig användning eller på grund av att bruksanvisningen och säkerhetsinformationen inte har följts.**

Garantin eller felansvaret gäller inte vid skador som orsakas på grund av felaktig hantering eller yttre faktorer. En manipulation, en strukturell förändring av produkten och öppning av höljet från användarens eller obehörig tredje parts sida anses vara felaktig hantering.

## 01 | ⚠ SÄKERHETSINFORMATION

- ⚠ **Enheten är ingen leksak! Håll enheten, tillbehörsdelar och förpackningsmaterial utom räckhåll för barn och husdjur för att förhindra olyckor och kvävning.**
- ⚠ Människor med fysiska eller kognitiva funktionsnedsättningar ska instrueras och övervakas vid användning av kameran.
- ⚠ Personer med pacemaker, defibrillator eller andra elektriska implantat ska hålla ett **avstånd på minst 30 cm** till enheten, eftersom den alstrar magnetfält.
- Kameran har ett **väderbeständigt skyddshölje enligt skyddsklass IP66** (skyddad mot damm och vattenstrålar) och lämpar sig därför för användning utomhus. Skydda ändå kameran mot extrema väderförhållanden och direkt solljus.
- **Använd endast färska mignon AA LR6 1,5V alkaliska manganbatterier eller uppladdningsbara NiMH- eller litiumbatterier av samma typ och tillverkare. Blanda aldrig alkaliska manganbatterier med NiMH- eller litiumbatterier! Förväxla inte polerna (+/-). Ta ut batterierna om kameran inte används under en längre tid.**
- **Använd endast SD/SDHC-minneskort från 8GB till 32GB (SDXC 64GB till max. 128GB se kapitel 06.3.1). Att använda ett Micro SD-kort i samband med en adapter kan leda till funktionsfel.**
- Se till att du inte tappar kameran på hårda ytor. Använd inte kameran om du har tappat den. Låt i så fall en behörig elektriker kontrollera kameran innan du sätter på den igen.
- Försök inte ta isär eller reparera kameran själv om den är defekt eller skadad. **Det finns risk för elektrisk stöt!** Kontakta din fackhandlare.
- Garantin upphör att gälla om du öppnar kamerahöljet (gäller inte locket till höljet och batterifacket). Endast fackpersonal från DÖRR GmbH får öppna höljet.
- LED-lampor kan endast bytas av fackpersonal från DÖRR GmbH.
- Använd inte kameran nära enheter som alstrar kraftiga elektromagnetiska fält.
- Rör inte vid kameranlinsen med fingrarna.
- Skydda kameran mot kraftigt smuts. Rengör inte kameran med bensin eller starka rengöringsmedel. Vi rekommenderar att du rengör kamerans yttre delar och linsen med en luddfri, lätt fuktad mikrofiberduk. **Ta ut batterierna före rengöringen.**
- Förvara kameran på ett dammfritt, torrt och svalt ställe när den inte används.
- Avfallshantera kameran enligt direktivet om elektriskt och elektroniskt avfall (WEEE) om den är defekt eller om den inte ska användas mer. Om du har frågor kan du kontakta de lokala myndigheterna som ansvarar för avfallshantering.

## 02 | ⚠ BATTERI – VARNINGSPERIKATION

Använd endast märkesbatterier av hög kvalitet. **Förväxla inte polerna när du sätter i batterierna (+/-).** Sätt inte i batterier av olika typ och byt alltid ut alla batterierna samtidigt. **Blanda aldrig alkaliska mangnbatterier med NiMH- eller litiumbatterier!** Blanda inte använda batterier med nya. Ta ut batterierna om du inte använder enheten under en längre tid. **Kasta inte batterierna i elden, kortslut dem inte och ta inte isär dem. Ladda aldrig vanliga batterier – explosionsrisk!** Ta genast ut tomma batterier ur enheten för att undvika att batterisyra rinner ut. Ta genast ut läckande batterier ur enheten. Rengör kontakterna innan du sätter i nya batterier. **Risk för kemiska brännskador från batterisyra! Om du kommer i kontakt med batterisyra ska du genast skölja de berörda ställena med rikligt med rent vatten och omgående kontakta läkare. Det kan vara livsfarligt att svälja batterier. Förvara batterier utom räckhåll för barn och husdjur.** Batterier får inte kastas i hushållsavfallet (se även kapitlet „Avfallshantering av batterier”).

## 03 | DATASKYDDSBESTÄMMELSER

I alla länder gäller lagstadgade dataskyddsbestämmelser. Eftersom dessa bestämmelser kan vara olika i olika länder eller delstater rekommenderar vi att du informerar dig om vad som gäller hos ansvariga myndigheter och dataskyddsansvariga! Följande gäller alltid:

- Övervaka inte offentliga platser som gångvägar, gator, parkeringsplatser etc.
- Övervaka aldrig personal på arbetsplatsen.
- Bryt aldrig mot "personlighetsskyddet" eller "rätten till den egna bilden".
- Publicera inte bilder på personer som inte har gett sitt uttryckliga medgivande till detta. Publicera inte bilder med registreringsnummer som kan identifieras.
- Informera om foto- och videoövervakningen med en skylt och informera i förekommande fall grannar och besökare.

## 04 | € MOBILTELEFONKOSTNADER PÅ GRUND AV SÄNDNING AV BILDER/VIDEO

Datautbytet via en mobil förbindelse är alltid förknippat med kostnader. Dessa kostnader kan variera beroende på taxa och operatör, och de täcks inte av köpet av denna kamera. Information om kostnaderna kan du få från din mobiloperatör.

## 05 | BESKRIVNING AV DELARNA

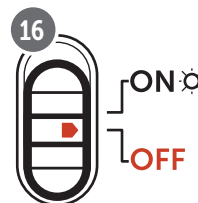
- 01 4G-antenn/antennanslutning
- 02 LED-indikering
- 03 30 infraröda LED vardera
- 04 Ljussensor
- 05 Kameralins
- 06 Rörelsedetektor (PIR-sensor)
- 07 Spännlås
- 08 Ögla för bygellås (lås är tillval)
- 09 Mikrofon
- 10 Kortplats för SIM
- 11 SD-kortplats
- 12 QR-kod (serienummer)
- 13 Knappen TEST
- 14 Knapp för SD-format
- 15 Knapp för återställning
- 16 Skjutreglage ON (På)/OFF (Av)
- 17 LED-statusindikatorer
  - 17a) Status för drift
  - 17b) Signalstyrka
  - 17c) Batteristatus
  - 17d) Status för SD-kort
  - 17e) Status för nätverk
  - 17f-g) DÖRR Cloud Felindikatorer
- 18 Batterifack
- 19 USB-C port
- 20 Anslutning externt batteri DC 12V
- 21 ¼" anslutningsgänga
- 22 Genomföring kabellås (lås är tillval)
- 23 Öglor för monteringsrem
- 24 Nano-SIM + Micro-SIM + Mini-SIM-adapter
- 25 USB-C datakabel
- 26 Fästrem

## 06 | IDRIFTTAGANDE

Ta bort skyddsfilm från PIR-sensorn (06).

### ● VIKTIGT

Vid nedanstående åtgärder måste kameran vara avstängd (skjutreglaget 16 = läge OFF). Annars kan kameran skadas!



### 06.1 Montera antennen

Ta bort det gula skyddslocket från antennanslutningen (01) och skruva på den medföljande antennen.

### 06.1 Sätta i batterierna

#### ⚠ OBSERVERA

Använd endast färsk mignon AA LR6 1,5V alkaliska manganbatterier eller uppladdningsbara NiMH- eller litiumbatterier av samma typ och tillverkare. Blanda aldrig alkaliska manganbatterier med NiMH- eller litiumbatterier! Förväxla inte polerna (+/-). Ta ut batterierna om kameran inte används under en längre tid.

Öppna kameran med spännlåset på sidan (07). Kontrollera att skjutreglaget (11) är i läget **OFF** (Av). Sätt i **12 AA-batterier 1,5 V eller motsvarande NiMH- eller litiumbatterier** (ingår inte i leveransomfånget) i batterifacket (18). **Se till att inte förväxla polerna (+/-).**

#### ▶ NOTERA

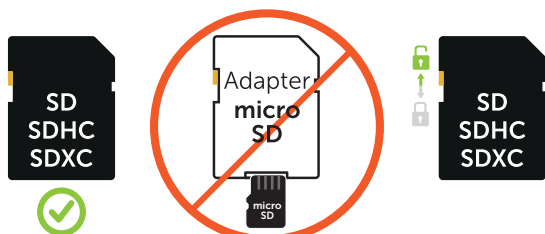
Om du använder kameran med NiMH- eller litiumbatterier väljer du senare NiMH resp. Litium i menyalternativet "Batterityp" i appen/på webben för att säkerställa exakt visning av batteristatus.

För alternativa strömförsörjningar, se kapitel 10.3.

## 06.3 Sätta i SD/SDHC/SDXC-minneskortet

### NOTERA

Använd endast SD/SDHC/SDXC-minneskort från 8GB till max 128GB. Att använda ett Micro SD-kort i samband med en adapter kan leda till funktionsfel. Se till att SD-kortet är formaterat och upplåst. För att formatera SD-kortet med övervakningskameran, läs kapitel 06.3.2.



Skjut in ett SD/SDHC/SDXC-minneskort (tillval) med **sidan med text uppåt** i SD-kortplatsen (11) tills det snäpper fast helt.

### 06.3.1 VIKTIGT SDXC minneskort 64 GB & 128 GB

På grund av deras standardformatering måste SDXC-minneskort med 64GB och 128GB formateras med kameran före användning. För att formatera SDXC-kortet med övervakningskameran, läs kapitel 06.3.2.

### 06.3.2 Formatera SD/SDHC/SDXC-kortet med kameran

1. Skjut in SD/SDHC/SDXC-minneskortet (ingår inte i leveransomfånget) **med sidan med text uppåt** i SD-kortplatsen (11) tills det snäpper fast helt.
2. Ställ skjutreglaget (16) i läget ON. **Använd till exempel en penna för att trycka på knappen SD Format (14) och håll den intryckt i ca 10 sekunder tills lysdioden 17d) börjar blinka gult.**



3. När den har blinkat 10 gånger och formateringen är slutförd lyser lysdioden 17d) konstant grönt. Stäng av kameran (skjutreglaget (16) till läget OFF) första gången du ställer in kameran.

## 06.4 Sätta i SIM-kortet

För att du ska kunna använda sändfunktionerna måste ett SIM-kort (ingår ej) vara isatt i SIM-kortplatsen. Observera symbolen över SIM-kortplatsen (10) för att sätta i SIM-kortet korrekt.

Nano-SIM, Micro-SIM och Mini-SIM-kort kan endast användas med de medföljande adapterarna (24).

### VIKTIGT

- Du måste låsa upp SIM-kortet före användning (ingen fråga om PIN-kod) (antingen direkt vid köpet i telefonbutiken eller med hjälp av en mobiltelefon).
- Förvissa dig om att SIM-kortet är aktiverat för överföring av mobildata och i förekommande fall har tillräcklig kredit.
- Kameran behöver uppgifter om telefonoperatören för överföring av mobildata. Alla SIM-kortsleverantörer som stöds hittar du på:

[https://doerr.media/manuals/simCard\\_Provider.pdf](https://doerr.media/manuals/simCard_Provider.pdf)

SIM-kortsleverantörer som vid den aktuella tidpunkten inte finns med på listan kan inte användas.

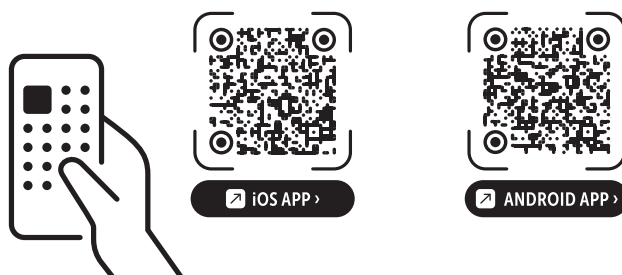
### NOTERA

Vi rekommenderar att du använder simHERO-multinätverkskortet. Se kapitel 10.4.



## 06.5 Hämta DÖRR-APPEN

För att installera **DÖRR Cloud-appen**, skanna motsvarande QR-kod för Android eller iOS på insidan av förpackningen eller nedan med din smartphone eller ladda ner appen direkt från **Play Store för Android** eller **APP Store för iOS**.



## 06.6 Registrera dig och skanna QR-koden

**Bild 1** Registrera dig med din **e-postadress** och ett **lösenord** och tryck på:

**Inget konto ännu? Registrera dig nu!**

Du får ett e-postmeddelande från DÖRR till den angivna e-postadressen. Följ länken i detta e-postmeddelande för att slutföra registreringen. Logga in med inloggningsuppgifterna från registreringen:

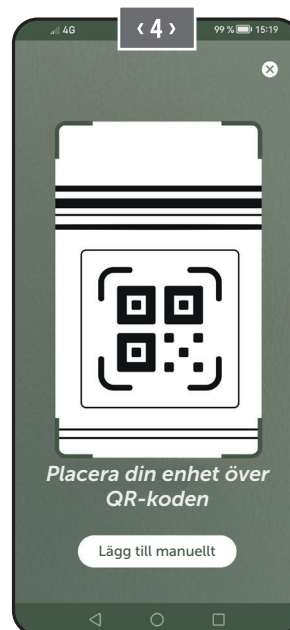


**Bild 2** Tryck på **kamerasymbolen** 

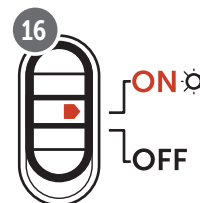
**Bild 3** Tryck på **Lägg till kamera** 



**Bild 4** QR-skannern öppnas. **Skanna QR-koden (12) i kamerahöljet med din mobiltelefon**. Du kan även ange serienumret manuellt. Du hittar serienumret inuti kamerahöljet eller på förpackningen.



Sätt på kameran med skjutreglaget (16) = ON.



**Bild 5** Vänligen ge kameran ett **namn**.



## 06.7 DÖRR SnapShot Cloud 4G/4G Pro Webbplats

Du kan även registrera dig och logga in med en **PC/laptop** via vår webbsida:

<https://www.doerr.cloud/>

Vi rekommenderar att du använder webbläsaren Google Chrome .

### ▶ NOTERA

Visningen/ikonerna i appen och på webbplatsen kan skilja sig åt. Inställningar och funktioner är dock identiska och beskrivs i följande kapitel.

## 06.8 Sätta på/kontrollera kamerastatus

När du har satt på kameran kommer kameran nu att kontrollera alla relevanta funktioner. Under denna process blinkar lysdioden för driftstatus (17a) och alla andra lysdioder grönt. **Så snart lysdioden för driftstatus (17a) lyser konstant grönt är kontrollen slutförd och kameran är klar för registrering/användning.**

### Oregistrerad kamera:

Kameran förblir i registreringsläge i 5 minuter. Kameran växlar därefter till standbyläge (se kapitel 07.2) och lysdioderna och LED PIR-indikeringen (02) slocknar.

### Kameran är redan registrerad:

Efter ca 1 minut växlar kameran till det definierade arbetsläget (lysdioderna och LED PIR-indikeringen (02) slocknar).

Du kan återgå till statusvyn (lysdioderna tänds) när som helst genom att trycka på TEST-knappen (13).

### ▶ NOTERA






När du ställer in kameran första gången blinkar LED-statusindikeringarna ☁(17f) och 🗑️(17g) **grönt** tills registreringen av kameran har slutförts. Registreringen är klar så fort du har klickat på **Verkställa inställningar** i appen/webbgränssnittet (se sidan 155).

Om ett kritiskt fel skulle uppstå under kontrollen lyser LED-lampan för driftsstatus (17a) **konstant rött**. Se tabellen nedan i kapitel 06.8.1 för att åtgärda felet och för information om de andra LED-statusindikeringarna (17b – 17e).























### ● VIKTIGT

Om LED-statusindikeringarna ☁(17f) och/eller 🗑️(17g) lyser eller blinkar **rött**, kontakta vår service på tel. +49 731 970 37 69 eller via e-post på adressen [hello@doerr.gmbh](mailto:hello@doerr.gmbh).

## 06.8.1 LED-statusindikeringar

LED	LED-status	Betydelse	Problemlösning
 (02) Kamerans framsida	 Lyser konstant rött	Kameran är i inställningsläget. PIR-sensorn är inte aktiv.	Vänta tills kameran automatiskt byter till arbetsläget. Eller håll in TEST-knappen (13) i 5 sekunder. När kameran är i arbetsläget slocknar LED-lampan.
ON  (17a)	 Blinkar långsamt grönt	Kamerans status kontrolleras.	
	 Lyser konstant grönt	Kameran är funktionsklar.	
	 Lyser konstant rött	Kameran är inte funktionsklar.	Kontrollera vilka andra LED-lampor som lyser eller blinkar rött.
	 Blinkar långsamt gult	Felsökningsläget är aktivt.	<b>Kontakta DÖRR Service.</b>
 (17b)	 Blinkar långsamt grönt	En anslutning till mobilnätet upprättas.	
	 Lyser konstant grönt	Anslutningen till mobilnätet har upprättats.	
	 Lyser konstant gult	Medelgod signalstyrka.	
	 Blinkar långsamt gult	Mycket dålig signalstyrka.	Byt mobiloperatör.
	 Lyser konstant rött	Anslutningen till mobilnätet misslyckades.	Se till att: • det finns tillgodohavande på SIM-kortet. • SIM-kortet har satts i korrekt. • kameran stöder den nätoperatör som används (se kapitel 6.4)
	 Blinkar långsamt rött	Inget SIM-kort isatt.	Sätt i ett SIM-kort.
	 Blinkar omväxlande rött och grönt	<b>Kritiskt fel!</b>	<b>Kontakta DÖRR Service.</b>
 (17c)	 Blinkar långsamt grönt	Kamera ansluten till nätdelen.	
	 Lyser konstant grönt	Batterikapacitet över 60 %.	
	 Lyser konstant gult	Batterikapacitet mellan 30–60 %.	
	 Lyser konstant rött	Batterikapacitet under 30 %.	Sätt i nya batterier så snart som möjligt.
	 Blinkar snabbt rött	Batterikapaciteten räcker inte för användning.	Sätt i nya batterier.
 (17d)	 Lyser konstant grönt	SD-kort isatt och funktionsklart.	
	 Lyser konstant gult	SD-kort isatt – kortet är fullt!	Ta bort filer från minneskortet och formatera om kortet (se kapitel 6.3.1)
	 Lyser konstant rött	Inget SD-kort isatt eller så är SD-kortet spärrat eller felaktigt formaterat.	Läs kapitel 6.3.
	 Blinkar snabbt grönt	Data skrivs på SD-kortet.	
	 Blinkar snabbt rött i 5 sekunder, återgår därefter till ursprunglig visningsstatus	Data kan inte skrivas på SD-kortet.	Kontrollera den fortsatta SD-kortstatusen.
	 Blinkar långsamt gult	Minneskortet formateras.	
 (17e)	 Blinkar långsamt grönt	Nätverkstjänsten initieras.	
	 Lyser konstant grönt	Nätverkskvaliteten är minst 4G.	
	 Lyser konstant gult	Nätverkskvaliteten är 2G till 3G.	
	 Lyser konstant rött	Ingen nätverkstjänst.	Se till att: • det finns tillgodohavande på SIM-kortet. • kameran stöder den nätoperatör som används (se kapitel 6.4)



LED	LED-status	Betydelse	Problemlösning
  (17f)	 Lyser konstant grönt	Kameran är ansluten till DÖRR Cloud.	
	 Lyser konstant rött	DÖRR Cloud-tjänsten är inte tillgänglig.	Kontakta DÖRR Service.
	 Blinkar långsamt grönt	Klar för registreringsprocessen.	
	 Blinkar långsamt rött	DÖRR Cloud-tjänsten är inte tillgänglig.	Kontakta DÖRR Service.
	 Blinkar snabbt grönt	Kommunikation med DÖRR Cloud.	
	 Blinkar snabbt rött i 5 sekunder, återgår därefter till ursprunglig visningsstatus	Medieuppladdningen misslyckades.	Kontakta DÖRR Service.
  (17g)	 Blinkar långsamt grönt	Klar för registreringsprocessen.	
	 Lyser konstant grönt	Kameran är ansluten till DÖRR Cloud.	
	 Lyser konstant rött	DÖRR Cloud-tjänsten är inte tillgänglig.	Kontakta DÖRR Service.
(Alle)	 Alla LED-lampor blinkar grönt 2 gånger och slocknar därefter	Kameran återställs.	Kameran måste anslutas på nytt till DÖRR Cloud. Se anvisningarna i appen.
	 Alla LED-lampor blinkar snabbt grönt	Firmware uppdateras.	
	 Alla LED-lampor blinkar snabbt rött	Uppdateringen av firmware misslyckades.	Kontrollera firmware, är SD-kortet korrekt isatt och korrekt formaterat?

#### DÖRR Service Avdelning

 +49 731 970 37 69

 hello@doerr.gmbh



Kamerainställningar	
Opmerking: Alle wijzigingen aan de instellingen worden door de camera verwerkt met een vertraging van maximaal 24 uur.	
Kamera	
Kameraläge	
Bild (*)	Kameran tar <b>bilder</b> i enlighet med inställningarna för bildstorlek och seriebilder.
Video	Kameran spelar in <b>videor</b> i enlighet med inställningarna för videostorlek och videolängd.
Bild och video	Kameran tar <b>först en bild(er) och spelar därefter in en video</b> i enlighet med inställningarna för bildstorlek, seriebild, videostorlek och videolängd.
Sändningsläge	
Bild (*)	Kameran skickar bilder.
Video	För att skicka videor krävs ett abonnemang. Se <b>Mitt konto</b> .
Bild och video	För att skicka videor krävs ett abonnemang. Se <b>Mitt konto</b> .
Förhandsvisning	I lägena Bild, Bild och Video är bildens kvalitet reducerad.
Säkerhetsläge	
Inaktiverad (*)	Detta läge är avsett för användare med speciella säkerhetskrav – <b>all dataöverföring (bild + video) är krypterad</b> . Observera att energiförbrukningen ökar avsevärt när detta läge används. Vi rekommenderar användning för professionella användare inom säkerhetssektorn och i kombination med en extern strömkälla (se kapitel 10.3).
Bild	
Video	
Bild och video	
Batterityp	
Alkaline (*)	Välj om du har satt i Alkaline-, Ni-MH- eller litiumbatterier i kameran för <b>att säkerställa att batteristatusen visas korrekt</b> . Det finns olika typer av litiumbatterier. Välj "Alkaline" om du är osäker.
Ni-MH	
Lithium	
Fjärrkontroll	
Realtid (*)	Inställningarna tillämpas <b>omedelbart</b> . <b>VIKTIGT</b> hög batteriförbrukning!
Var 30:e minut	
Varje timme	Inställningarna tillämpas <b>senast</b> inom det valda tidsintervallet. Om bilder eller videor sänds från kameran innan tidsintervallet löper ut kommer de nya inställningarna att tillämpas <b>vid denna sändningstidpunkt</b> .
Varannan timme	
Var tredje timme	
Var fjärde timme	<b>NOTERA</b> Om du av misstag har gjort felaktiga inställningar och kameran <b>inte</b> är i realltidsläge kan du korrigera inställningarna direkt genom att först göra önskade inställningar i appen/webbgränssnittet och därefter utlösa en bild manuellt via rörelsedetektorn, t.ex. genom att vifta med handen framför PIR-sensorn (06).
Var sjätte timme	
Var 12:e timme	
Var 24:e timme	
Aktivera GPS  (*)	GPS visas i <b>radianer</b> på tidsstämpeln (t.ex: <b>N48°18'44" E010°02'02"</b> )
Skriva över SD  (*)	Om SD-kortet är fullt <b>skriver kameran över de äldsta inspelningarna</b> <b>rekommenderas</b> . Om SD-kortet är fullt <b>slutar kameran att ta bilder/spela in tills kortet byts ut eller formateras</b> .
Kameranamn SnapShot Cloud 4G PRO	Det tilldelade <b>kameranamnet</b> kan ändras här.
Tidszon Europe/Berlin	Välj tidszon i <b>din region</b> .

## Bildinställningar

### Bildstorlek

24 MP (\*)

16 MP

12 MP

8 MP

5 MP

Välj önskad **bildupplösning**.

**24 MP** (5664x4248) / **16 MP** (4608x3456) / **12 MP** (4032x3024) / **8MP** (3264x2448) / **5 MP** (2560x1920)

### Ta seriebilder

1 bild (\*)

2 bilder

3 bilder

4 bilder

5 bilder

Välj **antal bilder** som ska tas per rörelse eller utlösning.

### Seriebildsintervall

X bilder inom en sekund

1 sekunds intervall mellan bilderna (\*)

2 sekunders intervall mellan bilderna

Om du har valt **2 till 5 bilder för "Ta seriebilder"** kan du här ange om **seriebilderna ska tas i följd inom 1 sekund eller om det ska vara 1 sekunds eller 2 sekunders paus mellan seriebilderna**.

### Intervallfoto

(\*)

Ställ in ett fast tidsintervall med vilket kameran tar en bild/video **oberoende av rörelsedetektorn**.

**Exempel med inställningen 01:00:00:**

Kameran tar en bild/video en gång i timmen, oavsett om det förekommer en rörelse eller inte.

Möjligt tidsintervall: **min 05 sekunder till max 24 timmar (ange 23:59:59)**

### Fördröjning

(\*)

Ställ in hur lång tid som **rörelsedetektorn ska pausa efter en aktivering**. Denna inställning förhindrar att kameran tar för många bilder/ videor.

**Exempel med inställning på 5 minuter:**

Efter en utlösning väntar kameran 5 minuter innan ytterligare en bild/video tas vid rörelse.

Möjlig fördröjning: **min 05 sekunder till max 24 timmar (inträde 23:59:59)**

### Begränsa antalet bilder per dag

Maximalt antal bilder per dag

AV (\*) 10 99

Ställ in önskat **antal bilder per dag**. När det inställda antalet har uppnåtts avbryter kameran funktionen.

## Videoinställningar

### Videostorlek

FHD-1080P (\*)

HD-720P

WVGA

Välj önskat **videoformat**.

**Full HD 1080P** (1920x1080) / **HD 720P** (1280x720) / **WVGA** (848x480)

### Videolängd

5 10 (\*) 59

Välj önskad **videolängd**.

**min. 5 sekunder - max. 59 sekunder.**

## Blixinställningar

### Blixt

Maximal blixt (\*)

Välj önskad **blixt**räckvidd.

Minimal blixt

**Max. ca 20 meter / min. ca 8 meter**

## Rörelsedetektor PIR

### Rörelsedetektor

(\*)

Den **Passiva Infraröda sensorn (PIR)** löser ut när rörelse och olika temperaturer registreras i avkänningsområdet.

Justera **rörelsedetektorns känslighet**.

### Känslighet

AUS 1 2 3 4 5 6 7 8 9 (\*)

Nivå 1-5: **Om kameran aktiveras för ofta på grund av miljöpåverkan (fallande grenar, starkt solljus etc.).**

Nivå 6-9: **Kameran känner av även små rörelser och temperaturskillnader.**

**NOTERA** Om **OFF**  väljs kommer kameran inte att ta några bilder! Slå på **Intervallfoto ON** för att få inspelningar!

## Tidsfönster

### Tidsfönster 1

(\*)

**Tidsfönster 1:** Ställ in en **fast tidsram då kameran är aktiv**. Utanför denna tidsram tas inga bilder/videor eller registreras inga rörelser.

**Exempel med inställningen 14.00–17.00:**

Kameran är endast aktiv kl. 14.00–17.00.

Om du i detta menyalternativ väljer funktionen **OFF**  är kameran aktiv i 24 timmar. Du kan ställa in upp till **2 tidsfönster per dag**.

### Tidsfönster 2

(\*)

**Tidsfönster 2:** Ställ in en **andra tidsram inom vilken kameran är aktiv** (se tidsfönster 1). Om du väljer **OFF**  -funktionen är kameran aktiv i 24 timmar eller enligt tidsfönster 1.

## Verkställa inställningar

Tryck på **Verkställa inställningar** för att spara dina anpassningar.

### 07.1 **NOTERA** › första gången kameran ställs in

Din registrering slutförs när du har tryckt på **Verkställa inställningar**. Efter slutförd registrering slutar LED-statusindikeringarna  (17f) och  (17g) att blinka och lyser **konstant grönt**. Kameran startar om inom några sekunder. Så snart alla lysdioder lyser konstant **grönt / gult** är kameran i arbetsläge efter ca 60–70 sekunder.

### 07.2 **HINWEIS** › standbyläge

Om du inte slutför kameraregistreringen går kameran över till standbyläge efter 5 minuter. Tryck antingen på **TEST**-knappen (13) eller stäng av kameran och sätt på den igen med skjutreglaget (16) för att fortsätta registreringen.

Se **kapitel 06.8** för att slutföra registreringen.

Här hittar du en översikt över de bilder du har tagit och de videor du har spelat in.  
Klicka på önskad bild eller video för att se bilden förstora och för att spela upp en video.

Hd\_202330109900000XXX



Här kan du **byta namn på bilden/videoen** eller radera den.

Ta bort

Spara



Markera bilden eller videon som **favorit**.



**Spara bilden** eller videon som fil i **galleriet i din smartphone eller på hårddisken på din dator/laptop (originalkvalitet)**.



**Markera, ta bort och dela** enskilda, flera eller alla bilder och videor.



Här kan du **filtrera** efter tidsperiod, medietyp, kamera och användare.

Här hittar du en översikt över de bilder och videor du har markerat som favoriter.



**Markera, ta bort och dela** enskilda, flera eller alla favoriter.



Här kan du **filtrera** dina favoriter efter tidsperiod, medietyp, kamera och användare.

## Kameror

Här hittar du en översikt över alla dina registrerade kameror. Tryck på den aktuella kameran för information och inställningar.

### Kamera



SnapShot 4G Pro  
86026XXXXXX



Den här funktionen är endast tillgänglig om du har valt **realtid** för "Fjärrkontroll" i kamerainställningarna.

- Tryck på kameraikonen för att begära en **realtidbild**.
- Tryck på videokameraikonen för att begära en **realtidvideo** (abonnemang krävs).
- Tryck på ikonen för att öppna **följande inmatningsfönster**:

Uppdatera firmware

Går endast att klicka på om senaste firmware är tillgänglig för din kamera. Observera: **Batterikapaciteten måste vara över 65 %**.

Formatera SD-kort

Stänga av kameran ●

Die Kamera wird per Command ausgeschalten. Kamera meldet sich alle 24 Stunden um ihren Status abzufragen und ggf. wieder in den Arbeitsmodus zu wechseln.

**Anmäla stöd** (se **kapitel 08.3**)

**Ta bort kamera** (se **kapitel 08.2**)

### Informationen

Firmware	DSR1DRXX	<b>Visning av den installerade firmware-versionen.</b>
Batteri	100%	<b>Visning av batteristatus</b>
Signalkvalitet	4G	<b>Mobilnät</b>
Signalstyrka		<b>Signalstyrka</b>
Synkroniserad		<b>Synkroniserad</b>

### Inställningar

Kamerainställningar		Du kommer till kamerainställningarna (se kapitel 07).
Sorteringsnummer	1	Sortera dina registrerade kameror.
Push		Tillåt pushnotiser.

### Dela

Dela kamerabilder		Dela bilder från den valda kameran med vänner och kollegor i <b>DÖRR-appen (registrering krävs)</b> . Tryck på <b>+</b> och ange e-postadress. Tryck på <b>Bjud in</b> . Din vän får en inbjudan om registrering via e-post. Efter slutförd registrering kan din vän se bilderna från den delade kameran. Tryck på e-postadressen och på <b>Ta bort</b> för att sluta dela bilderna.
E-post		Skicka bilderna från den valda kameran till vänner och kollegor <b>via e-post (ingen registrering krävs)</b> . Tryck på <b>+</b> och ange kontaktuppgifterna. Tryck på e-postadressen och på <b>Ta bort</b> för att sluta skicka.
SMTP-vidarebefordran		Möjlighet att använda manuellt definierade SMTP-servrar, t.ex. för att dela data med andra plattformar som t.ex. "Revierwelt".

Här kan du se och boka dina abonnemang för bildkvalitet och videoleverans.

 **NOTERA**

Abbonemang kan endast tecknas i respektive iOS- och Android-app. Uppsägningar kan endast göras i respektive appbutik, App Store eller Play Store.

I webbinloggningen under **Mitt konto** visas endast en översikt över de abonnemang som för närvarande är aktiva.

**Användare**






E-post  
**max.mustermann@max.de**      Din e-postadress

Nytt lösenord  
●●●●●●●●      Ange vid behov ett nytt lösenord.

Upprepa lösenord      Bekräfta det nya lösenordet.

Registrerad den  
**01.01.2023**      Datum för din registrering.

**Spara**

	<b>Webbutik</b>	Besök vår <b>webbutik</b> och ta reda på mer om vårt mångsidiga <b>jakt- och friluftsutbud!</b>
	<b>Nyhetsbrev</b>	Anmäl dig till vårt <b>nyhetsbrev</b> och ta del av en mängd attraktiva erbjudanden!
	<b>Titelsida</b>	Om oss & kontakt
	<b>Dataskydd</b>	Sekretesspolicy
	<b>Logga ut</b>	

## 08 | FLER FUNKTIONER

### 08.1 Testbilder/testinspelningar

**Alternativ 1:** Begär en **realtidsbild** enligt beskrivningen på **sidan 157** i avsnittet "Kamera".

**Alternativ 2:** För att **utlösa en testbild/testinspelning manuellt med kameran:** Tryck en gång på TEST-knappen (13) när statusindikeringen är aktiv och kameran är funktionsklar (se **kapitel 06.8**) för att ta emot medier i den definierade inställningen.

Medan data skrivs till SD-kortet blinkar lysdioden för SD-kortet (17d) **grönt**. Medan testbilden/testinspelningen laddas i DÖRR Cloud blinkar DÖRR Cloud-lysdioden (17f) **grönt**.

Gå till "Medier" i DÖRR-appen och tryck på motsvarande kamera för att titta på testbilden/testinspelningen.

### 08.2 Ta bort/registrera en kamera på nytt

Om du t.ex. vill sälja kameran ska du göra följande:

#### 1. Ta bort kameran i appen/webbgränssnittet:

 **Kameror** > Tryck på kameran som ska tas bort >



#### 2. Återställa kameran till fabriksinställningarna

Tryck på RESET-knappen (15) på kameran, t.ex. med en penna, i **ca 10 sekunder** tills alla lysdioder **lyser grönt två gånger**.

**Nu kan kameran registreras på nytt i DÖRR-appen av dig eller den nya ägaren.**

### 08.3 I händelse av stöld

Om din kamera skulle råka bli stulen ska du **INTE** ta bort den från appen, eftersom det endast på detta sätt säkerställs att tjuven inte kan registrera kameran. Kontakta vår service via funktionen "Anmäl stöld" och ange dina kontaktuppgifter här.

 **Kameror** > Tryck på den stulna kameran >



## 09 | MONTERING / JUSTERING

### 09.1 Montering och inriktning av kameran

För den **medföljande fästremmen** (26) genom fästöglorna (23) på kamerans baksida och sätt fast kameran på ett träd, en stolpe eller ett annat lämpligt föremål. Dra inte åt bältet ännu.

Vi rekommenderar att kameran hängs upp på en höjd av **0,75 till 1,00m**. Det optimala avståndet till motivet är mellan **3 och 10 m**. Större avstånd är också möjliga, men då är tillförlitligheten hos rörelsesensorn inte längre given. Kameralinsen (05) ska peka på den punkt där objektet som ska fotograferas förväntas.

För att kontrollera om kameran är upphängd i rätt vinkel rekommenderas att du tar en **testbild** (se **kapitel 08.1**). Kameran bör vara riktad så att det förväntade föremålet är mitt på bilden. Rikta vid behov in kameran på nytt och ta en ny testbild.

Om kameran är i rätt läge, dra åt fästremmen (26) ordentligt för att fixera kameran stabilt.

#### **NOTERA**

Observera även **kapitel 10** med vårt omfattande utbud av tillbehör för installation och stöldskydd.

### 09.2 Monteringsanvisning

#### 09.2.1 Rörelsedetektor

Rörelsedetektorn reagerar bara under vissa förutsättningar och i ett visst område. Registreringen av objekt beror i hög grad på omgivningens temperatur och andra omständigheter, t.ex. växtlighet, reflekterande ytor etc. Vid optimala förhållanden, perfekt inriktning

och inställning av högsta känslighet kan kameran därför lösa ut på ett avstånd av upp till 20 m. Men normalt bör man räkna med ett område på 15 m. Eventuellt krävs några försök för att hitta en bra position för kameran. Vid utlösningförsök av personer ska du alltid tänka på att djur är betydligt mindre och därför ofta kringgår utlösningssområdet.

### 09.2.2 Ljusförhållanden

Precis som vid vanlig fotografering bör direkt motljus undvikas. Välj kameraposition så att ljuset inte kommer direkt framifrån eller kameran är i skuggan.

### 09.2.3 Väderskydd

Även om kameran är väderbeständig och lämplig för utomhusbruk (skyddad mot damm och vattenstrålar enligt skyddsklass IP66) rekommenderar vi att du hänger upp kameran på en skyddad plats och helst inte mot vädersidan. Varken kraftigt regn eller ständigt solljus är bra för kameran. Efter en längre fuktig period, t.ex. efter dimma, rekommenderar vi att kameran förvaras ett par dagar i ett torrt utrymme.

## 10 | VALFRITT TILLBEHÖR

### 10.1 Valfria monteringsstillbehör

Våra valfria tillbehör, som det **patenterade DÖRR monteringsystemet i kombination med vår DÖRR universaladapter**, gör att kameran kan monteras på träd, väggar med mera mycket snabbt och enkelt. Kameran snäpper fast i hållarsystemet, håller säkert och kan snabbt tas bort igen för vid byte av plats. Kulhuvudet med fästskruv ger en flexibel inriktning av kameran. Hållaren kan vridas 360° och lutar 30° i alla riktningar.

**DÖRR fästsystem Multi för SnapShot**

[www.doerr-outdoor.de/204490](http://www.doerr-outdoor.de/204490) 

### 10.2 Valfria stöldskyddsanordningar

För ett **byggellås** (tillval från DÖRR) genom öglan (07) för att låsa kamerahölet:

**DÖRR kombinationslås 3-siffrigt small**

[www.doerr-outdoor.de/204454](http://www.doerr-outdoor.de/204454) 

Med vårt **DÖRR kabellås** (finns som tillbehör), som förs genom de specialdesignade öglorna (18) på kamerans baksida, kan kameran

skyddas ytterligare mot stöld:

**DÖRR universalkabellås 1,80 m**

[www.doerr-outdoor.de/204452](http://www.doerr-outdoor.de/204452) 

matchning:

**DÖRR kombinationslås 3-siffrigt medium**

[www.doerr-outdoor.de/204454](http://www.doerr-outdoor.de/204454) 

För en särskilt hög säkerhetsnivå låser du in kameran i **vårt vädertäta och rostfria DÖRR skyddande metallhölje „Made in Germany“**, som skyddar optimalt mot stöld och skadegörelse och skyddar din övervakningskamera från vädrets inverkan:

**DÖRR metallskyddshölje för SnapShot Cloud 4G/Pro 4G**

[www.doerr-outdoor.de/204461](http://www.doerr-outdoor.de/204461) 

### 10.3 Alternativa strömförsörjningar

Använd **DÖRR solcellspanel med integrerat litiumjonbatteri 1500 mAh** för en längre och hållbar drifttid. Finns som tillval i **DÖRR-webbutiken**:

**DÖRR Solar Panel Li-1500 12V/6V**

[www.doerr-outdoor.de/204446](http://www.doerr-outdoor.de/204446) 

Alternativt kan kameran drivas med ett **externt 12V batteri** tillsammans med vår **DÖRR batterikabel**. Allt som tillval finns i **DÖRR-webbutiken**:

**Blybatteri 12V/12Ah**

[www.doerr-outdoor.de/204347](http://www.doerr-outdoor.de/204347) 

**DÖRR batterikabel 2m med platt kontakt**

[www.doerr-outdoor.de/204364](http://www.doerr-outdoor.de/204364) 


Solcellspanelen och det externa batteriet ansluts till kameran via DC 12V-anslutningen (20). Om AA-batterier har satts i behöver de inte tas ut vid anslutning av en extern strömförsörjning. Kameran använder automatiskt de isatta batterierna så snart den externa strömförsörjningen kopplas bort igen.



## 10.4 SIM Hero-multinätverkskort

För optimal drift i alla europeiska länder rekommenderar vi SIM Hero-multinätverkskort för att dra nytta av fördelarna med de speciella DÖRR-tarifferna och alltid optimalt nät där du befinner dig:

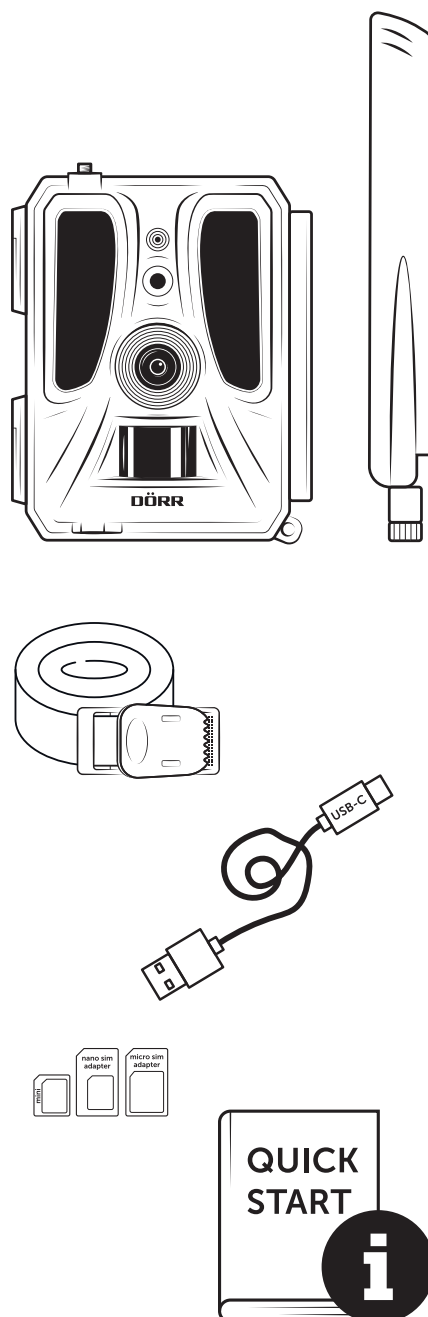
simHERO M2M SIM-kort  
[www.doerr-outdoor.de/204445](http://www.doerr-outdoor.de/204445) 

 **Besök vår webbshop** [www.doerr-outdoor.de](http://www.doerr-outdoor.de)  
för ett urval av kameratillbehör och lär dig mer om vårt stora  
**jakt- och friluftssortiment!**

## 11 | RENGÖRING OCH FÖRVARING

Rengör inte enheten med bensin eller starka rengöringsmedel. Vi rekommenderar att du rengör enhetens yttre delar och linsen med en luddfri, lätt fuktad mikrofiberduk. **Ta ut batterierna före rengöringen.** Förvara enheten på en torr, sval och dammfri plats när den inte används. Enheten är ingen leksak. **Förvara den utom räckhåll för barn. Förvara enheten utom räckhåll för husdjur.**

## 12 | LEVERANSOMFÅNG



## 13 | TEKNISKA DATA

Inspelningsmöjlighet	Bild / video med ljud / bild + video med ljud
Bildsändning mobil	ja
Videosändning mobil	ja (abonnemang nödvändigt)
Kombinerad bild- och videofunktion	ja
Antal LED-lampor / LED-typ	60 osynliga infraröda LED-lampor, 940 nm
Blixtens räckvidd max. ca [m]	20 m
Rörelsedetektorns avkänningsområde ca	20 m / 100°
Bildvinkel ca	100°
PIR-sensors reaktionstid ca	0,4 - 0,7 s
Bildsensor	5MP färg-CMOS-sensor
Sidförhållande	4:3
Upplösning för lagrad bild	24 MP*/16 MP*/12 MP*/8 MP*/5 MP (*interpolerad)
Upplösning för sänd bild	Thumbnail (1920x1440)/24 MP*/16 MP*/12 MP*/8 MP*/5 MP (*interpolerad)
Digitalt bildformat	JPEG
Upplösning för lagrad och sänt video	Full HD 1080P / HD 720P / WVGA
Videolängd	5 – 59 s
Digitalt videoformat	MP4
Objektiv	F=2.0/100°
Seriebild (bilder per utlösning)	1 - 5 bilder
PIR-sensors fördröjning	5sekunder till 24 timmar
PIR-sensors känslighet	1 - 9 nivåer
Tidsfönster per dag	2
Tidsintervallfunktion	ja
Tidsstämpel på bild	Latitud och longitud, upplösning, batteristatus, temperatur (°F/°C), månfas, datum, tid
Språk	DE, GB, FR, ES, IT, CZ, DK, FI, HU, NL, SE
Minneskort	SD/SDHC från 8GB till 32GB (SDXC 64GB till max. 128GB se bruksanvisning) (SD-kort ingår ej)
SIM-kortsformat	Standard-SIM (Nano-SIM+Micro-SIM+Mini-SIM med adapter, SIM-kort ingår ej)
Mobiltelefonmodul	LTE Cat1; EU; 4G/3G/2G
Frekvensband	LTE-FDD: B1/B3/B7/B8/B20/B28, WCDMA: B1/B8, GSM/EDGE: B3/B8
GPS	ja
Strömförsörjning	12x Mignon AA LR6 1,5V alkaliska batterier eller motsvarande laddningsbara NiMH- eller litium-batterier (ingår ej)
Driftspänning	DC 12V / 2A
Energiförbrukning ca	i drift Ø 107mA-300mA under dagen, 115mA-777mA på natten / standby 0,084mA
Gångtid i standby-läge ca	Upp till 8 månader med 12x AA-batterier
Anslutning för externt batteri	ja
USB-port	USB-C
Anslutningsgänga 1/4"	ja
Kapslingsklassning	IP66
Drifttemperatur ca	-20°C till +50°C
Förvaringstemperatur ca	-25°C till +60°C
Luftfuktighet ca	5% – 90%
Färg	kamouflage/grn
Mått ca	11,5 x 14,5 x 7,5 cm, höjd med antenn: 37 cm
Vikt utan batterier ca	394 g

*DOERR GmbH förbehåller sig rätten att göra tekniska ändringar utan att i förväg meddela detta.*

## 14 | AVFALLSHANTERING, CE-MÄRKNING, FÖRENKLAD EU FÖRSÄKRAN OM ÖVERENSSTÄMMELSE

### 14.1 AVFALLSHANTERING AV BATTERIER

Batterier är märkta med en symbol med en överkryssad soptunna. Denna symbol informerar om att urladdade batterier som inte längre kan laddas inte får kastas i hushållsavfallet. Gamla batterier kan innehålla skadliga ämnen som kan skada hälsa och miljö. Du som slutanvändare är enligt lag skyldig att återlämna använda batterier (batterilagen, §11 lag om ny reglering av avfallsansvar för batterier och ackumulatörer). Du kan kostnadsfritt lämna tillbaka använda batterier på försäljningsstället, kommunala återvinningsstationer eller i handeln. Du kan även skicka tillbaka batterierna till säljaren per post.

### 14.2 INFORMATION OM WEEE

WEEE-direktivet (Waste Electrical and Electronic Equipment), som trädde i kraft som EU-lag den 13 februari 2003, ledde till en omfattande förändring av avfallshanteringen av uttjänta elektriska apparater. Det främsta syftet med detta direktiv är att undvika elektroniskt avfall och samtidigt främja återanvändning, återvinning och andra former av upparbetning för att minska avfall. WEEE-logotypen (soptunna) på produkten och förpackningen informerar om att produkten inte får kastas i det vanliga hushållsavfallet. Du ansvarar för att alla uttjänta elektriska och elektroniska apparater lämnas till avsedda återvinningsstationer. Separat insamling och ändamålsenlig återvinning av elavfall bidrar till att spara på resurserna. Dessutom bidrar återvinningen av elektriskt avfall till att skydda miljön och därmed även människors hälsa. Mer information om avfallshantering av elektriska och elektroniska apparater, återvinning och återlämningsställen kan du få från de lokala myndigheterna, avfallshanteringsföretag, i fackhandeln och från apparatens tillverkare.

### 14.3 KASSERING AV FÖRPACKNINGEN

Kassera förpackningen efter typ. Lägg papp och kartong till returpapper, och plast i plaståtervinning.

### 14.4 ROHS-ÖVERENSSTÄMMELSE

Denna produkt motsvarar det europeiska RoHS-direktivet för begränsning av användningen av vissa farliga ämnen i elektriska och elektroniska apparater samt versioner av dem.

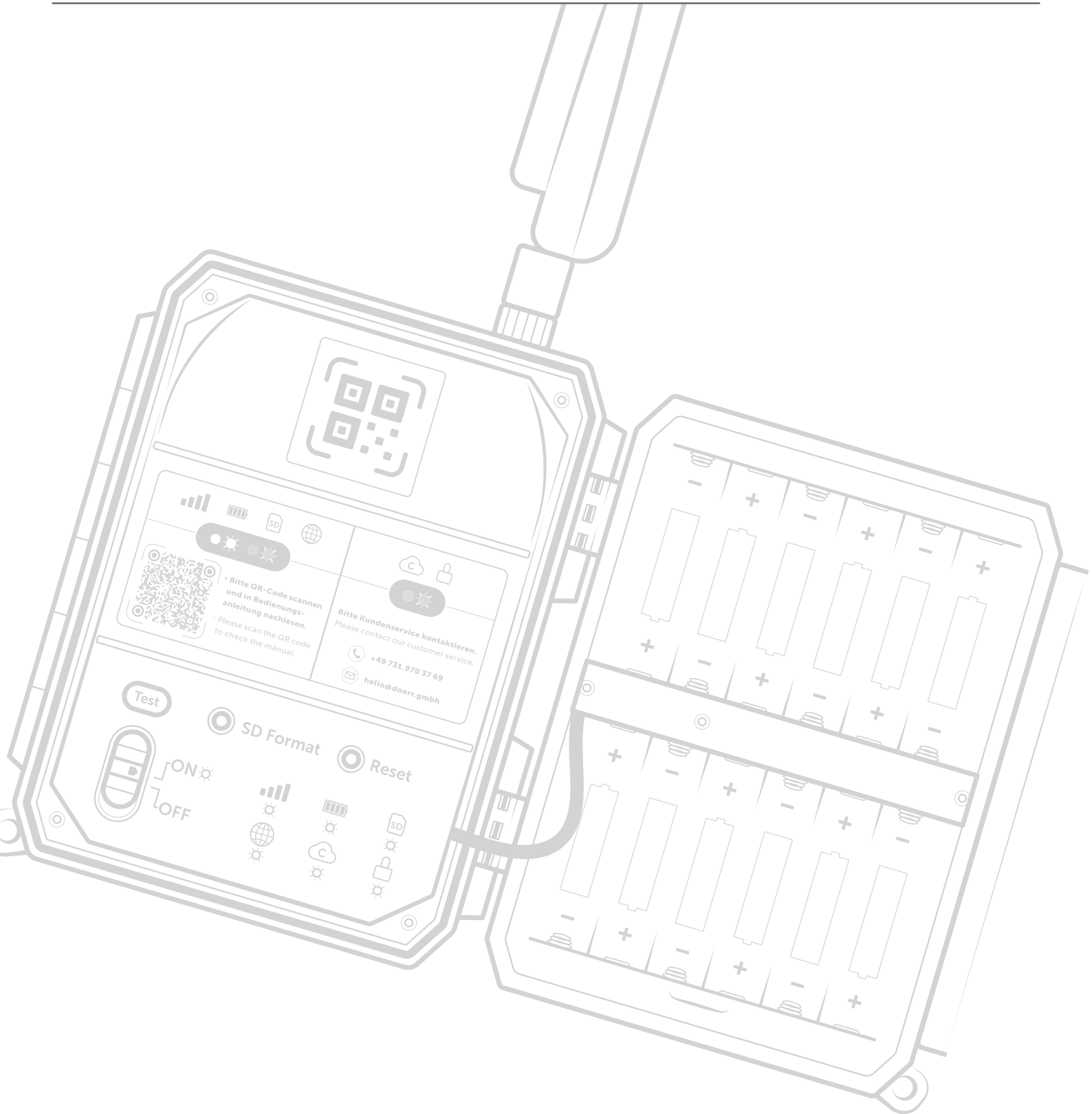
### 14.5 CE-MÄRKNING

CE-märkningen på produkten motsvarar gällande EU-standarder och signalerar att enheten uppfyller alla krav i alla EU-direktiv som

gäller för denna produkt.

### FÖRENKLAD EU FÖRSÄKRAN OM ÖVERENSSTÄMMELSE

Härmed försäkrar DÖRR GmbH att denna typ av radioutrustning [204449] överensstämmer med direktiv 2014/53/EU. Den fullständiga texten till EU-försäkrans om överensstämmelse finns på följande webbadress: <https://www.doerr-outdoor.de/204449>



**DÖRR GmbH**

Messerschmittstr. 1

D-89231 Neu-Ulm

Fon: +49 731 970 37 69

hello@doerr.gmbh

<https://doerr-outdoor.de>

**DÖRR Überwachungskamera**

**SnapShot Cloud Pro 4G WA**

Artikel Nr. **204449**

Made in China